

Smolensko g. 10D-42,  
Vilnius LT-03234  
Įmonės kodas 300615480  
e-mail:info@azprojektai.lt



Projekto pavadinimas **Daugiabučio gyvenamojo namo (daugiabučių paskirties grupės)  
Krivių g. 33, Vilniuje, atnaujinimo (modernizavimo) projektas**

Projekto numeris AZP-024-310

Projektuotojas UAB "A-Z Projektai"

Statytojas UAB "Rasų valda"

Projekto rengimo etapas Techninis darbo projektas

Statinio paskirtis Daugiabutis namas (pastatas, kurį sudaro trys ir daugiau butų ir  
prireikus – bendro naudojimo patalpos. Daugiabučiame name gali būti  
ir pagalbinio ūkio paskirties patalpos). Unikalus Nr. 1098-4016-9011

Statinio vieta Krivių g. 33, Vilnius

Statybos rūšis Statinio paprastas remontas

Statinio kategorija Neypatingasis

Projekto dalis **Šilumos tiekimo (ŠT)**

Byla (tomas) VI

Laida 0

**UAB "A-Z Projektai"**

Direktorius

Projekto vadovas

Projekto dalies vadovas



Vilnius, 2024

**ŠILUMOS PUNKTO PROJEKTO DALIES SUDĖTIS**

<b>Žymėjimas</b>	<b>Pavadinimas</b>	<b>Lapų sk.</b>	<b>Puslapis</b>
	<b>TEKSTINĖ DALIS</b>		
AZP-024-310-TDP-ŠT.PDS	Šilumos punkto projekto dalies sudėtis	1	2
	Pastato šilumos įrenginių prijungimo techninės sąlygos Nr. 25085 (2025-03-06)	10	3÷12
AZP-024-310-TDP-ŠT.AR	Aiškinamasis raštas	5	13÷17
	Šilumos punkto pasas	1	18
AZP-024-310-TDP-ŠT.TS	Techninės specifikacijos	15	19÷33
AZP-024-310-TDP-ŠT.SKŽ	Sąnaudų kiekių žiniaraštis	3	34÷36
	<b>BRĖŽINIAI</b>		
AZP-024-310-TDP-ŠT.B-01	Rūsio plano fragmentas M1:25. Šilumos punktas	1	37
AZP-024-310-TDP-ŠT.B-02	Šilumos punkto schema	1	38
AZP-024-310-TDP-ŠT.B-03	Šilumos skaitiklio įrengimo schema	1	39
AZP-024-310-TDP-ŠT.B-04	Darbo brėžiniai. "Šilumos punkto pjūvis „1-1“ M1:25.	1	40
AZP-024-310-TDP-ŠT.B-05	Darbo brėžiniai. "Šilumos punkto pjūvis „2-2“ M1:25.	1	41
		<b>VISO:</b>	<b>41</b>

0	2025	Statybos leidimui gauti		
Laida	Išleidimo data	Laidos statusas ir išleidimo priežastis (jei taikoma)		
		Statinio projekto pavadinimas: Daugiabučio gyvenamojo namo (daugiabučių paskirties grupės) Krivių g. 33, Vilniuje, atnaujinimo (modernizavimo) projektas		
		PROJEKTO DALIES SUDĖTIS		Laida 0
Kalbos trump.	Statytojas:	AZP-024-310-TDP-ŠT.PDS	Lapas	Lapų
LT	UAB „Rasų valda“		1	1



## Vilniaus šilumos tinklai

TVIRTINU:  
Tinklo planavimo ir plėtros  
komandos vadovas

Giedrius Barkauskas  
2025 m. kovo 6 d.

**PROJEKTAVIMO SĄLYGOS Nr.**

**25085**

Galioja iki 2030 m. kovo 6 d.

### 1. Objekto pavadinimas, adresas:

GYVENAMOSIOS PASKIRTIES PASTATO KRIVIŲ G. 33, VILNIUS, ATNAUJINIMO (MODERNIZAVIMO) PROJEKTAS.

### 2. Užsakovas, statytojas:

UAB "Rasų valda" įm. k. 121475275 Naujininkų g. 5, Vilnius.

### 3. Prijungimo taškas:

Esama pastato Krivių g. 33 šilumos punkto patalpa. Esamas įvadas.

### 4. Slėgis prijungimo taške:

		Šildymo sezono metu	Ne šildymo sezono metu	Dimensija
4.1.	Slėgis paduodamoje linijoje prijungimo taške	0,41-0,62	0,64-0,91	MPa
4.2.	Slėgis grįžtamoje linijoje prijungimo taške	0,27-0,38	0,30-0,48	MPa
4.3.	Slėgių skirtumas	0,14-0,22	0,34-0,43	MPa

### 5. Skaičiuotinas šilumos tinklų temperatūrinis grafikas prijungimo taške:

5.1.	Tiekiamo šilumnešio temperatūra	115	°C;
5.2.	Grąžinamo šilumnešio temperatūra	60	°C;

### 6. Projektuojamo objekto šilumos poreikiai:

		Esami šilumos poreikiai	Nauji šilumos poreikiai	
6.1.	Bendras šilumos poreikis	0,240	0,173	MW;
6.2.	Poreikis šildymui	0,110	0,043	MW;
6.3.	Poreikis karštam vandeniui	0,130	0,130	MW;
6.4.	Poreikis vėdinimui	-	-	MW;
6.5.	Poreikis technologijai	-	-	MW;

## **7. Užsakovas (statytojas) privalo suprojektuoti:**

---

- 7.1. Šilumos punkto rekonstrukciją pagal nepriklausomą schemą pastato vidaus šildymui ir karšto vandens ruošimui (pastato vidaus šildymo sistemos turi būti pritaikytos dirbti prie 115/60 ir 65/45 (ateities perspektyvoje) temperatūrinių grafikų).
- 7.2. Atlikti Krivių g. 33 šilumos punkto esamos įvadinės apskaitos patikrinamuosius skaičiavimus ir esant reikalui, numatyti šilumos energijos apskaitos pakeitimą.
- 7.3. Gyvenamųjų patalpų (butų) karšto vandens skaitiklių su nuotoliniu duomenų nuskaitymu įrengimo vietą, esant techninėms galimybėms rekomenduojame bendrose patalpose.
- 7.4. Komercinių patalpų (jeigu bus įrengiamos) karšto vandens skaitiklių su nuotoliniu duomenų nuskaitymu įrengimo vietą, esant techninėms galimybėms rekomenduojame bendrose patalpose.
- 7.5. Komercinių (jeigu bus įrengiamos) ir gyvenamųjų patalpų (butų) neatsiskaitomųjų šilumos skaitiklių su nuotoliniu duomenų nuskaitymu įrengimo vietą, esant techninėms galimybėms rekomenduojame bendrose patalpose.

## **8. Užsakovas (statytojas) privalo pastatyti:**

---

- 8.1. Šilumos punkto rekonstrukciją pagal nepriklausomą schemą pastato vidaus šildymui ir karšto vandens ruošimui (pastato vidaus šildymo sistemos turi būti pritaikytos dirbti prie 115/60 ir 65/45 (ateities perspektyvoje) temperatūrinių grafikų).
- 8.2. Pagal suderintą projektą įrengti įvadinės šilumos energijos apskaitos ir šildymo sistemos papildymo skaitiklio su nuotoliniu duomenų nuskaitymu pastatymo vietą.
- 8.3. Šalto vandens apskaitą prieš karšto vandens ruošimo šilumokaitį su nuotoliniu duomenų nuskaitymu.
- 8.4. Gyvenamosioms patalpoms (butams) įrengti karšto vandens skaitiklių su nuotoliniu duomenų nuskaitymu pastatymo vietą sumontuojant intarpus su uždaromąja armatūra esant techninėms galimybėms rekomenduojame bendrose patalpose (pagal rekomendacines schemas).
- 8.5. Komercinėms patalpoms (jeigu bus įrengiamos) įrengti karšto vandens skaitiklių su nuotoliniu duomenų nuskaitymu pastatymo vietą sumontuojant intarpus su uždaromąja armatūra esant techninėms galimybėms rekomenduojame bendrose patalpose (pagal rekomendacines schemas).
- 8.6. Komercinėms (jeigu bus įrengiamos) ir gyvenamosioms patalpoms (butams) įrengti neatsiskaitomųjų šilumos skaitiklių su nuotoliniu duomenų nuskaitymu pastatymo vietą sumontuojant intarpus su uždaromąja armatūra esant techninėms galimybėms rekomenduojame bendrose patalpose (pagal rekomendacines schemas).

## **9. Reikalavimai projektavimui, statybai ir medžiagoms:**

---

### **9.1. Reikalavimai šilumos punktui:**

- 9.1.1. Įrengti termofikacinio vandens kiekio ribotuvą.
- 9.1.2. Projektinės termofikacinio vandens temperatūros reikalavimai šilumos punktui:
  - 9.1.2.1. Grąžinamo į CŠT iš karšto vandens šildytuvo, esant dviem pakopoms, naudojimo metu - ne aukštesnė kaip 25 °C;
  - 9.1.2.2. Grąžinamo į CŠT iš karšto vandens šildytuvo, esant vienai pakopai, naudojimo metu - ne aukštesnė kaip 30 °C be recirkuliacijos kontūro, ir ne aukštesnė kaip 45 °C esant recirkuliacijai;
  - 9.1.2.3. Grąžinamo į CŠT iš karšto vandens šildytuvo, esant vienai ar dviem pakopoms su recirkuliacija, budėjimo režime ne aukštesnė kaip 45 °C;
  - 9.1.2.4. Grąžinamo į CŠT iš šildymo sistemos šildytuvo - ne daugiau kaip 5 °C aukštesnė už šilumnešio, grįžtančio iš šildymo sistemos.
- 9.1.3. Šilumos punktas turi būti suprojektuotas ir įrengtas taip, kad ne šildymo sezono metu karšto vandens gamyba vartotojo pusėje būtų užtikrinama pagal teisės aktų reikalavimus, kai šilumos tiekėjo pusėje termofikacinio vandens T1 temperatūra nuo 60 °C iki 70 °C.
- 9.1.4. Šilumos punkto karšto vandens šilumokaitis turi būti parenkami pagal vandenvietės, iš kurios bus tiekiamas geriamas vanduo į šilumos punktą karšto vandens ruošimui, kokybės parametrus.
- 9.1.5. Šilumos punkto elektroninis valdiklis turi būti suprojektuotas ir sumontuotas kartu su visa būtina duomenų nuskaitymo ir perdavimo į AB Vilniaus šilumos tinklų IT sistemą technine ir programine įranga. AB Vilniaus šilumos tinklams turi būti pateikta visa duomenų nuskaitymui į

IT platformą būtina informacija (nuskaitymo protokolai, nuskaitymo registų adresai, užklausių kodai ir kt.). Valdiklis turi būti suprojektuotas ir įrengtas su atviru duomenų nuskaitymu bent vienu iš šių komunikacinių protokolų: Modbus RTU, Modbus TCP, MQTT, OPC UA. Duomenų nuskaitymo kanalą, duomenų nuskaitymo būdą, įrangos tipą derinti su AB Vilniaus šilumos tinklais.

## 9.2. Reikalavimai šilumos ir karšto vandens apskaitai:

9.2.1. Apskaitos prietaisai privalo tenkinti LR norminių dokumentų reikalavimus ir turi būti metrologiškai patikrinti.

## 10. Kiti reikalavimai:

10.1. Pateikti AB Vilniaus šilumos tinklams iki pateikiant prašymą pritarti projektui IS

Infostatyba:

10.1.1. Pastato šilumos punkto bei šildymo ir karšto vandens ruošimo sistemų projektus \*.pdf formatu (failus siųsti el. paštu info@chc.lt).

10.2. Projektas turi būti suderintas su trečiosiomis šalimis.

10.3. Tuo atveju, jei gyventojai yra priėmę sprendimą dėl šilumos punkto išpirkimo iš AB Vilniaus šilumos tinklų, prašome kreiptis į šilumos tiekėją ir atlikti išpirkimo procedūras.

10.4. Tuo atveju, jei gyventojai nėra priėmę sprendimo dėl šilumos punkto išpirkimo, vykdant daugiabučio namo atnaujinimo (modernizavimo) projektą ir (ar) atnaujinant (modernizuojant) ar keičiant šilumos punkto įrenginius, ir (ar) pastato šildymo ir karšto vandens sistemą, išmontuoti šilumos punkto įrenginiai priėmimo–perdavimo aktu gražinami šilumos punkto savininkui AB Vilniaus šilumos tinklams.

10.5. Pateikti AB Vilniaus šilumos tinklams užbaigus statybos darbus:

10.5.1. Prašymą dėl šilumos punkto patikrinimo, šilumos pirkimo – pardavimo sutarties sudarymo ir apskaitos įrengimo (kreiptis vienu prašymu), tuo pačiu iškviečiant AB Vilniaus šilumos tinklų atstovą išduotų prisijungimo sąlygų įvykdymo patikrinimui. Prie prašymo turi būti pateikti Valstybinės energetikos reguliavimo tarybos šilumos įrenginių techninės būklės patikrinimo pažymos, statybos užbaigimo akto, šilumos punkto(ų) parengties akto(ų) bei atsakingo asmens paskyrimo kopijos.

10.6. Prisijungimą prie veikiančių šilumos tinklų vykdyti ne šildymo sezono metu.

10.7. Vykdyt pastato pamatų apšiltinimo ar kitus darbus šilumos tinklų apsaugos zonoje, turi būti gautas AB Vilniaus šilumos tinklų raštiškas sutikimas bei numatytos priemonės šilumos tinklų apsaugojimui.

10.8. Per du metus nuo šių techninių (projektavimo) sąlygų išdavimo datos negavus statybą leidžiančio dokumento, būtina kreiptis į šilumos tiekėją dėl techninių (projektavimo) sąlygų patikslinimo.

Rengė: Tinklo planavimo ir plėtros komandos inžinierė Virginija Daugevičienė
--

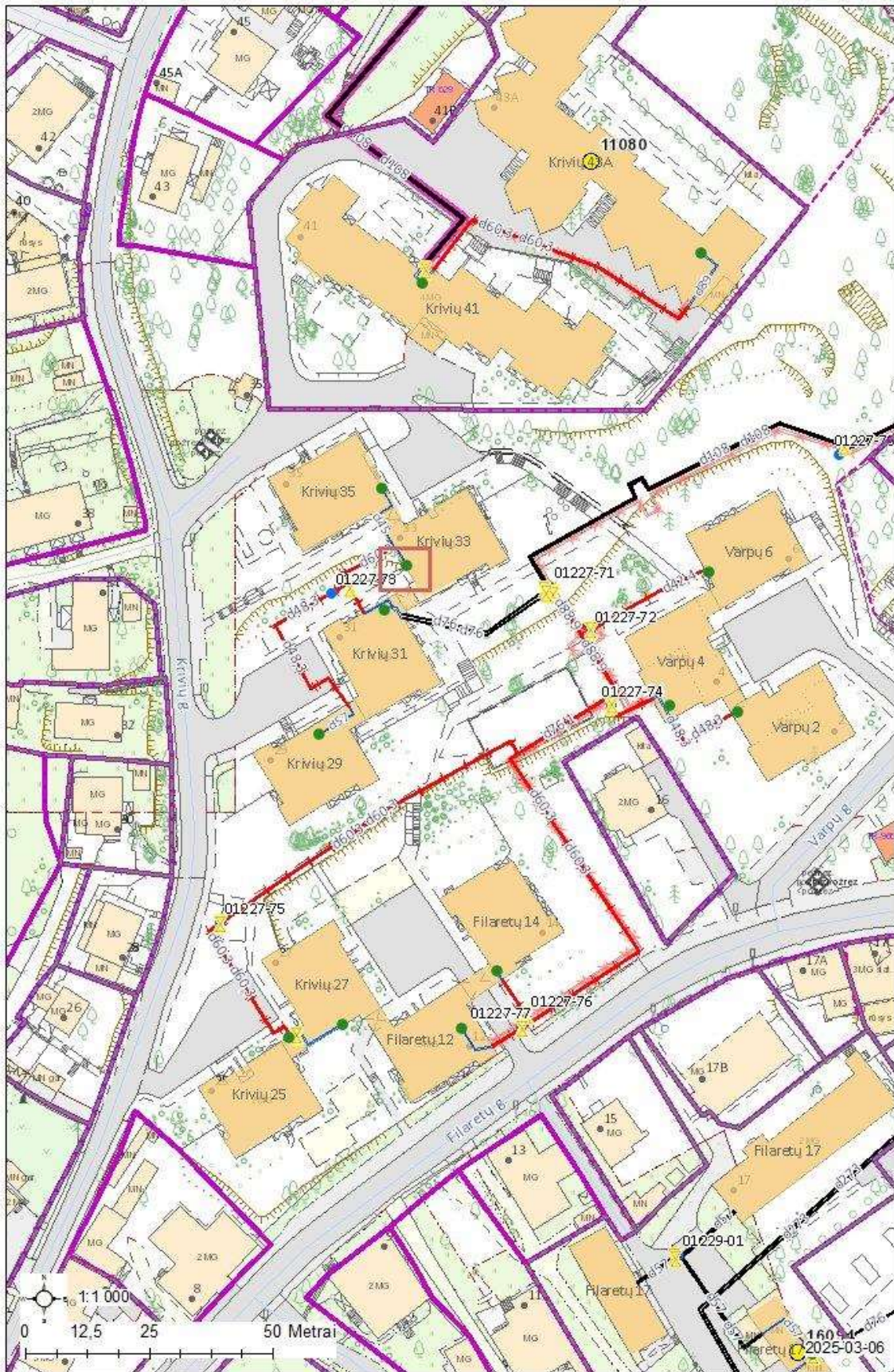

16041-076  
2025-03-06

AB Vilniaus šilumos tinklai

## **DĒL ŠILUMOS PUNKTO IŠPIRKIMO**

2025 m-03-06d.

Vilnius

Atsakydami į Jūsų paraišką 2025-03-05 projektavimo sąlygoms gauti objekto Krivių g. 33 Šilumos punkto atnaujinimui (modernizavimui) (toliau – Šilumos punktas), kuris pagal nuosavybės teisę priklauso AB Vilniaus šilumos tinklams (toliau – Bendrovė), teikiame projektavimo sąlygas ir informuojame, kad norint atlikti Šilumos punkto atnaujinimą (modernizavimą) privalote įsigyti Šilumos punktą iki pateikiant prašymą išduoti statybą leidžiantį dokumentą.

Norėdami išpirkti Šilumos punktą, prašome kreiptis į Bendrovę, Ivoną Šuškevič [ivona.suskevic@chc.lt](mailto:ivona.suskevic@chc.lt) ir [info@chc.lt](mailto:info@chc.lt) pateikiant laisvos formos prašymą, pridedant balsavimo biuletenį ir protokolus su gyventojų sutikimais išpirkti Šilumos punktą. Pastato savininkui įsigijus Šilumos punktą Pastato Bendrovė neprieštaras Šilumos punkto atnaujinimui (modernizavimui).

### III priedas objektų vystytojams ir projektuotojams dėl karšto vandens ir neatsiskaitomųjų šilumos apskaitos prietaisų įrengimo

Vartotojams pasirinkus AB Vilniaus šilumos tinklus **kaip karšto vandens ir šilumos tiekėją** (pagal Šilumos ūkio įstatymo 11 str. 4 d. ir 15 str. 1d., vartotojams pagal Civilinio kodekso 4.85 straipsnyje nustatyta tvarka pasirinkus I apsirūpinimo karštu vandeniu būdą<sup>1</sup> (kai centralizuotai paruoštas karštas vanduo, kaip kompleksinis produktas perkamas iš karšto vandens tiekėjo)) pasirinktas **karšto vandens ir šilumos tiekėjas įrengia karšto vandens ir buitinius šilumos apskaitos prietaisus**. Vadovaujantis Šilumos ūkio įstatymo 15 str. 2 d., kol vartotojai pasirenka karšto vandens tiekėją arba apsirūpinimo karštu vandeniu būdą, karšto vandens tiekėjas yra šilumos tiekėjas.

Vadovaujantis Šilumos ūkio įstatymo 11 str. 4 dalimi, šilumos tiekėjai įrengia vartotojo bute ar kitose patalpose šilumos skaitiklius (neatsiskaitomuosius šilumos apskaitos prietaisus), jeigu prie šilumos perdavimo tinklo prijungiamas naujas statomas pastatas.

Siekiant užtikrinti galimybę vartotojams įgyvendinti Šilumos ūkio įstatymo 11 ir 15 straipsniuose numatytas galimybes, o šilumos tiekėjui – įvykdyti atitinkamas šiame įstatyme numatytas prievolės, karšto vandens apskaitos ir neatsiskaitomųjų šilumos apskaitos prietaisų įrengimo vietas turi būti suprojektuotos pagal patvirtintą tipinę schemą ir teisės aktų reikalavimus.

Karšto vandens ir neatsiskaitomųjų šilumos apskaitos prietaisų įrengimas butuose ir komercinėse patalpose (jeigu bus įrengiamos) vykdomas taip:

1. Objekto statytojas/vystytojas karšto vandens ir šilumos tiekėjui pateikia statybos užbaigimo dokumentą ir prašymą dėl pastovios šilumos pirkimo-pardavimo sutarties pasirašymo bei karšto vandens ir neatsiskaitomųjų šilumos apskaitos prietaisų įrengimo.
2. Jei sutartis sudaromos su butų ir komercinių patalpų (jeigu bus įrengiamos)savininkais, duomenis apie butų ir komercinių patalpų savininkus ir kitą sutarčių parengimui reikalingą informaciją pateikia objekto statytojas/vystytojas.
3. Po Sutarties pasirašymo karšto vandens ir šilumos tiekėjas įrengia karšto vandens ir neatsiskaitomuosius šilumos apskaitos prietaisus su nuotoliniu duomenų nuskaitymu.

<sup>1</sup>Vartotojams pagal Civilinio kodekso 4.85 straipsnyje nustatyta tvarka pasirinkus II (kai atskirai atsiskaitoma su šilumos tiekėju už karšto vandens paruošimą, o su geriamojo vandens tiekėju – už patiektą geriamąjį vandenį karštam vandeniu paruošti) arba III (kai karštas vanduo ruošiamas individualiai bute, naudojant kitus energijos šaltinius (dujas, elektrą, kietąjį kurą) – šiuo atveju mokama už patiektą geriamąjį vandenį ir jo paruošimą pagal kitos rūšies energijos suvartojimą) apsirūpinimo karštu vandeniu būdą, buitinius karšto vandens apskaitos prietaisus įrengia, prižiūri ir metrologinę patikrą organizuoja daugiabučio namo vartotojams teisėtai atstovaujantis asmuo (valdytojas ar kt.).

## Tipinė karšto vandens skaitiklio montavimo schema

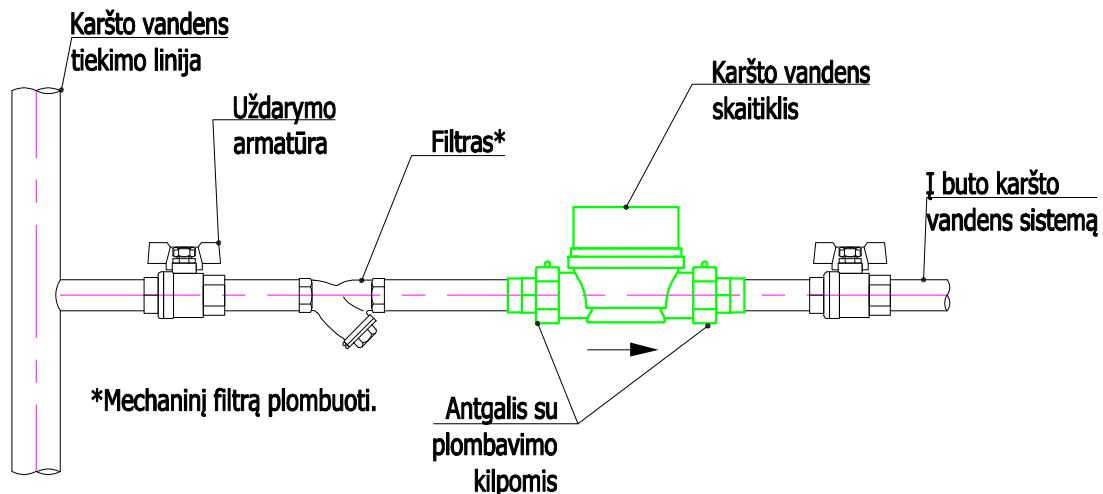

## Karšto vandens skaitiklio montavimo padėtys

Horizontali padėtis

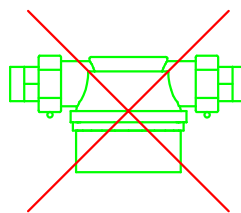
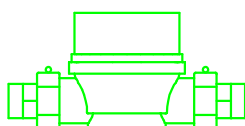
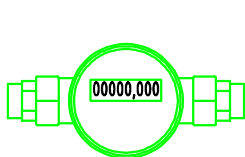

Vertikali padėtis

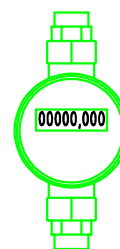

## Reikalavimai karšto vandens skaitiklio įrengimui

1. Naujai statant ar rekonstruojant esamus pastatus, skaitikliai įrengiami bendro naudojimo patalpose tik horizontalioje padėtyje.
2. Butams skirtų skaitiklių diametras turi būti DN15 ir ilgis 110mm.
3. Skaitiklio vertikali montavimo padėtis, kitoks jų ilgis galimi tik tais atvejais, kai nėra galimybės skaitiklio įrengti bendro naudojimo patalpose (pvz. rekonstruojant senus pastatus).
4. Montuojant skaitiklį, prieš ir po skaitiklio, turi būti naudojami standartiniai plombuojami antgaliai.
5. Siekiant užtikrinti patikimą skaitiklio montavimą ir eksploatavimą, jis turi būti montuojamas ne žemiau kaip 0,3 m aukštyje nuo grindų.
6. Montuojant skaitiklį turi būti užtikrinta galimybė patogiam priėjimui jį patikrinti ar pakeisti. Pasiekama uždaromoji armatūra prieš ir po skaitiklio.
7. Mechaninis filtras gali būti vienas visai skaitiklių grupei.

## Tipinė šilumos energijos skaitiklio montavimo schema

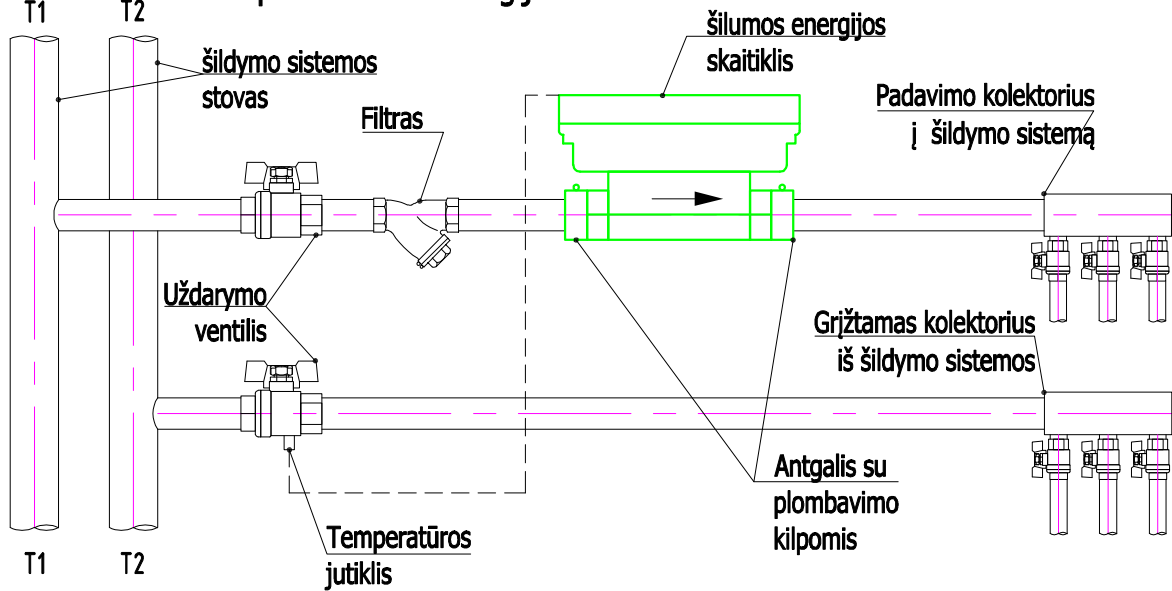

## Šilumos energijos skaitiklio montavimo padėtys

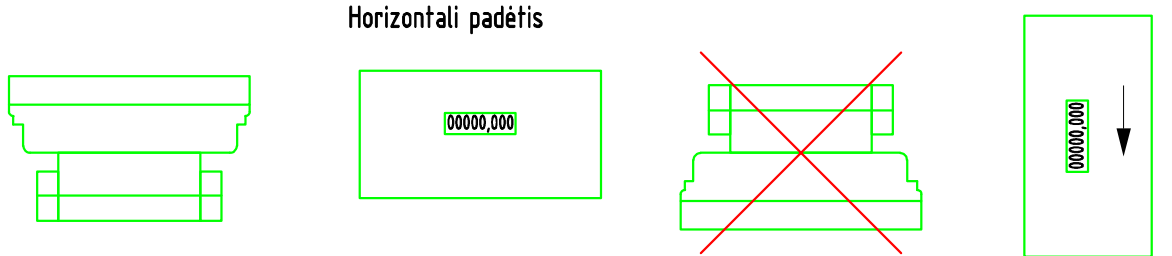

### Reikalavimai buitinio šilumos skaitiklio įrengimui

1. Naujai statant ar rekonstruojant esamus pastatus, skaitikliai įrengiami bendro naudojimo patalpose tik horizontalioje padėtyje.
2. Butams skirtų skaitiklių diametras turi būti DN15 ir ilgis 110mm.
3. Skaitiklio vertikali montavimo padėtis, kitoks jų ilgis galimi tik tais atvejais, kai nėra galimybės skaitiklio įrengti bendro naudojimo patalpose (pvz. rekonstruojant senus pastatus).
4. Šilumos energijos skaitiklį montuoti ant padavimo linijos T1 šildymo sistemos vamzdyno, jei tokios galimybės nėra šilumos skaitiklio montavimas ant grįžtamos T2 linijos gali būti numatytas tik suderinus su šilumos tiekėju.
5. T2 (T1 jei skaitiklis sumontuotas ant T2 linijos) temperatūros jutiklis montuojamas į uždaromąją armatūrą (ventilį) su galimybe užplombuoti.
6. Montuojant skaitiklį, prieš ir po skaitiklio, turi būti naudojami standartiniai plombuojami antgaliai.
7. Siekiant užtikrinti patikimą skaitiklio montavimą ir eksploatavimą, jis turi būti montuojamas ne žemiau kaip 0,3 m aukštyje nuo grindų.
8. Montuojant skaitiklį turi būti užtikrinta galimybė patogiam priėjimui jį patikrinti ar pakeisti. Pasiekama uždaromoji armatūra prieš ir po skaitiklio.
9. Mechaninis filtras gali būti vienas visai skaitiklių grupei.

## **Atmintinė objektų vystytojams ir projektų rengėjams dėl šilumos punktų pastatuose su žemų temperatūrų šildymo sistemomis**

AB Vilniaus šilumos tinklai Vadovų taryba patvirtino strateginį sprendimą naujose miesto plėtros teritorijose vystyti žemų temperatūrų šilumos tiekimo tinklus (kaip pvz. Pilaitė, Bajorai, Pavilnionys ir pan.), o veikiančio tinklo zonoje vystytojams rekomenduoti naujuose pastatuose įrengti žemų temperatūrų šildymo sistemas. Vadovaujantis šia strategine nuostata, naujose miesto plėtros teritorijose būtų vystomi šilumos tiekimo tinklai pritaikyti veikti temperatūrų grafiku 65/45 °C. Tokiu atveju, pastatų vidaus šildymo sistemos turėtų būti projektuojamos ne aukštesniam nei 60/40 °C temperatūrų grafikui. Kiekvienas naujas statybos objektas vertinamas individualiai ir informacija pateikiama jam išduodamosė prisijungimo (projektavimo) sąlygose.

Žemų temperatūrų šilumos tiekimo tinklai būtų pritaikyti tiekiamo vandens temperatūros padidinimui iki 75 °C dėl temperatūrinio šoko sukėlimo karšto vandens sistemos dezinfekcijos metu. Toks temperatūros pakėlimas yra reikalingas dėl Higienos normų reikalavimų tenkinimo.

**Naujose miesto plėtros teritorijose statomų pastatų šilumos punktas yra skaičiuojamas 65/45 °C šilumos tiekimo tinklų darbo režimui ir įvertinama galimybė veikti terminio šoko (75 °C) sąlygomis.**

**Jau veikiančių šilumos tiekimo tinklų zonoje naujai statomų pastatų šilumos punktų įranga yra skaičiuojama 115/60 °C temperatūrų šilumos tiekimo tinklų darbo grafikui. Šiuo atveju turėtų būti įvertinta ir šilumos punkto darbo galimybė tiekiamo vandens temperatūrai pažemėjus 5 °C. Pastatų vidaus šildymo sistemos turėtų būti projektuojamos ne aukštesniam nei 60/40 °C temperatūrų grafikui.**

Toks temperatūrinių grafikų pasirinkimas sudarys sąlygas ateityje palaiapsniui visų šilumos tiekimo tinklų apimtyje pereiti prie žemų (4 ir aukštesnės kartos) temperatūrų darbo režimo. Pastato arba jo šildymo sistemos nusidėvėjimo laikotarpis siekia 50 ar dar daugiau metų, todėl labai svarbu įrengti žemų šilumos nešiklio temperatūrų šildymo sistemas. Šilumos punktų nusidėvėjimo laikotarpis yra 15 metų, todėl šilumos punktu susidėvėjus jis galėtų būti keičiamas šilumos punktu pritaikytu šilumą pastatui tiekti iš žemų temperatūrų tinklo.

Tokia, trumpesnį nusidėvėjimo laiką turinčių šilumos tiekimo sistemos elementų pakeitimo taktika, leistų padidinti šilumos tiekimo sistemos transformacijos lankstumą ir didinti šilumos tiekimo efektyvumą, mažinti šiltnamio efektą sukeliančių dujų išskyrimą į aplinką ir mažinti šilumos kainą vartotojams.

AB Vilniaus šilumos tinklai

DETALŪS METADUOMENYS	
Dokumento sudarytojas (-ai)	Vilniaus šilumos tinklai, AB
Dokumento pavadinimas (antraštė)	TS25085
Dokumento gavimo data ir dokumento gavimo registracijos numeris	-
Dokumento adresatas (-ai)	Rasų valda, UAB
Dokumento specifikacijos identifikavimo žymuo	ADOC-V1.0
Parašo paskirtis	Pasirašymas
Parašą sukūrusio asmens vardas, pavardė ir pareigos	
Parašo sukūrimo data ir laikas	2025-03-06 15:33
Parašo formatas	Einamojo galiojimo (XAdES-EPES)
Laiko žymoje nurodytas laikas	
Informacija apie sertifikavimo paslaugų teikėją	EID-SK 2016
Sertifikato galiojimo laikas	2023-05-24 06:44 - 2026-05-24 06:44
Informacija apie būdus, naudotus metaduomenų vientisumui užtikrinti	-
Pagrindinio dokumento priedų skaičius	5
Pagrindinio dokumento pridedamų dokumentų skaičius	0
Pridedamo dokumento sudarytojas (-ai)	-
Pridedamo dokumento pavadinimas (antraštė)	2 Priedas.pdf
Pridedamo dokumento registracijos data ir numeris	-
Pridedamo dokumento sudarytojas (-ai)	-
Pridedamo dokumento pavadinimas (antraštė)	3 priedas.pdf
Pridedamo dokumento registracijos data ir numeris	-
Pridedamo dokumento sudarytojas (-ai)	-
Pridedamo dokumento pavadinimas (antraštė)	Karšto vandens apskaitos schema.pdf
Pridedamo dokumento registracijos data ir numeris	-
Pridedamo dokumento sudarytojas (-ai)	-
Pridedamo dokumento pavadinimas (antraštė)	Šilumos apskaitos schema.pdf
Pridedamo dokumento registracijos data ir numeris	-
Pridedamo dokumento sudarytojas (-ai)	-
Pridedamo dokumento pavadinimas (antraštė)	Atmintinė dėl žemų parametrų tinklų.pdf
Pridedamo dokumento registracijos data ir numeris	-
Programinės įrangos, kuria naudojantis sudarytas elektroninis dokumentas, pavadinimas	Elpako v.20250226.1
Informacija apie elektroninio dokumento ir elektroninio (-ių) parašo (-ų) tikrinimą (tikrinimo data)	Metaduomuo "Registravimo data" privalo būti elektroniniame dokumente ir kiekviename pasikartojančiame tėviniame elemente Metaduomuo "Dokumento registracijos Nr." privalo būti elektroniniame dokumente ir kiekviename pasikartojančiame tėviniame elemente Metaduomuo "Priskirtos bylos (tomo) indeksas (-ai)" privalo būti elektroniniame dokumente ir kiekviename pasikartojančiame tėviniame elemente
Elektroninio dokumento nuorašo atspausdinimo data ir ją atspausdinęs darbuotojas	2025-03-06 nuorašą suformavo Virginija Daugevičienė
Paieškos nuoroda	-
Papildomi metaduomenys	-

## AIŠKINAMASIS RAŠTAS

### 1. PAGRINDINIŲ NORMATYVINIŲ STATYBOS DOKUMENTŲ, KURIAIS VADOVAUJANTIS PARENGTAS TECHNINIS DARBO PROJEKTAS, SĄRAŠAS:

- STR 1.04.04:2017 „Statinio projektavimas, projekto ekspertizė“
- Europos Parlamento ir Tarybos reglamentas (ES) Nr. 305/2011
- STR 2.01.02:2016 „Pastatų energinio naudingumo projektavimas ir sertifikavimas“
- STR 2.09.02:2005 „Šildymas, vėdinimas ir oro kondicionavimas“
- HN 42:2009 „Gyvenamųjų ir visuomeninių pastatų patalpų mikroklimatas“
- STR 2.02.01:2004 „Gyvenamieji pastatai“
- STR 1.01.03:2017 „Statinių klasifikavimas“
- STR 1.01.04:2015 „Statybos produktų, neturinčių darniųjų techninių specifikacijų, eksploatacinių savybių pastovumo vertinimas, tikrinimas ir deklaravimas. Bandymų laboratorijų ir sertifikavimo įstaigų paskyrimas. Nacionaliniai techniniai įvertinimai ir techninio vertinimo įstaigų paskyrimas ir paskelbimas“
- STR 1.01.08:2002 "Statinio statybos rūšys"
- STR 1.05.01:2017 „Statybą leidžiantys dokumentai. Statybos užbaigimas. Statybos sustabdymas. Savavališkos statybos padarinių šalinimas. Statybos pagal neteisėtai išduotą statybą leidžiantį dokumentą padarinių šalinimas“
- STR 1.06.01:2016 „Statybos darbai. Statinio statybos priežiūra“
- 2010 m. gruodžio 7 d. Nr. 1-338 „Gaisrinės saugos pagrindiniai reikalavimai“
- 2006 m. gruodžio 29 d. Nr. D1-637 „Statybinių atliekų tvarkymo taisyklės“
- LST1516:2015 "Statinio projektas. Bendrieji įforminimo reikalavimai"
- 2011 m. birželio 17 d. LREM įsakymu Nr. 1-160 patvirtintos „Šilumos tiekimo tinklų ir šilumos punktų įrengimo taisyklės“
- 2017 m. rugsėjo 18 d. LREM įsakymu Nr. 1-245 patvirtintos „Įrenginių ir šilumos perdavimo tinklų šilumos izoliacijos įrengimo taisyklės“
- 2010 m. spalio 25 d. LREM įsakymu Nr. 1-297 patvirtintos „Šilumos tiekimo ir vartojimo taisyklės“
- HN 24:2023 "Geriamojo vandens saugos ir kokybės reikalavimai"
- HN 33:2011 "Triukšmo ribiniai dydžiai gyvenamuosiuose ir visuomeninės paskirties pastatuose bei jų aplinkoje"
- 2011 m. birželio 17 d. Nr. 1-160 Šilumos tiekimo tinklų ir šilumos punktų įrengimo taisyklės. Energetikos ministro 2011-06-17 įsakymas Nr. 1-160
- 2010 m. balandžio 7 d. Nr. 1-111 „Šilumos tinklų ir šilumos vartojimo įrenginių priežiūros (eksploatacijos) taisyklės“
- HN 30:2018 „Infragarsas ir žemadažnis garsas: ribiniai dydžiai gyvenamuosiuose, specialiosiose ir visuomeninėse patalpose“
- Lietuvos Respublikos standartas LST EN 13480-1:2017. Metaliniai pramoniniai vamzdynai. 1 dalis. Bendrieji dalykai;
- Lietuvos Respublikos standartas LST EN 13480-2:2017. Metaliniai pramoniniai vamzdynai. 2 dalis. Medžiagos;
- Lietuvos Respublikos standartas LST EN 13480-3:2017. Metaliniai pramoniniai vamzdynai. 3 dalis. Projektavimas ir skaičiavimas;
- Lietuvos Respublikos standartas LST EN 13480-4:2017. Metaliniai pramoniniai vamzdynai. 4 dalis. Gamyba ir montavimas;
- Lietuvos Respublikos standartas LST EN 13480-5:2017. Metaliniai pramoniniai vamzdynai. 5 dalis. Tikrinimas ir bandymai;
- Lietuvos Respublikos socialinės apsaugos ir darbo ministro 2000 m. kovo 6 d. įsakymu Nr. 28 patvirtintos „Mašinų sauga“
- 2000 m. spalio 6 d. LREM įsakymu Nr. 349 patvirtintos „Slėginės įrangos techninis reglamentas“ pakeitimo 2016 m. sausio 25 d. įsakymo Nr. 4-51
- 1999 m. gruodžio 21 d. Nr. 424 „Šilumos energijos ir šilumnešio kiekio apskaitos taisyklės“
- 2017 m. liepos 19 d. Nr. 1-196 „Pastatų karšto vandens sistemų įrengimo taisyklės“
- LST1516:2015 "Statinio projektas. Bendrieji įforminimo reikalavimai"
- STR 2.01.01(1):2005 „Esminis statinio reikalavimas. Mechaninis atsparumas ir pastovumas“
- STR 2.01.01(2):1999 „Esminiai statinio reikalavimai. Gaisrinė sauga“
- STR 2.01.01(3):1999 „Esminiai statinio reikalavimai. Higiena, sveikata, aplinkos apsauga“
- STR 2.01.01(4):2008 „Esminis statinio reikalavimas. Naudojimo sauga“
- STR 2.01.01(5):2008 „Esminis statinio reikalavimas. Apsauga nuo triukšmo“
- STR 2.01.01(6):2008 „Esminis statinio reikalavimas. Energijos taupymas ir šilumos išsaugojimas“

0	2025	Statybos leidimui gauti			
Laida	Išleidimo data	Laidos statusas ir išleidimo priežastis (jei taikoma)			
		Statinio projekto pavadinimas:  Daugiabučio gyvenamojo namo (daugiabučių paskirties grupės) Krivių g. 33, Vilniuje, atnaujinimo (modernizavimo) projektas			
		AIŠKINAMASIS RAŠTAS		Laida	
				0	
trump.	UAB „Rasų valda“	AZP-024-310-TDP-ŠT.AR		Lapas	Lapų
LT				1	5

## 2. ŠILUMOS PUNKTO PROJEKTINIAI SPRENDINIAI

Šilumos punkto projekto dalis parengta pagal projektavimo užduotį, AB „Vilniaus šilumos tinklai“ išduotas projektavimo sąlygas Nr. 25085, (2025-03-06) ir projekto dalių „Šildymas“ projektinius sprendinius.

Projektuojamų įrenginių gamintojo deklaruojamas tarnavimo laikas t.b. ne mažiau nei 10 metų.

Projektiniai sprendiniai atitinka privalomiesiems projekto rengimo dokumentams ir esminiams statinių reikalavimams.

Rengiant projektą buvo naudota licencijuota projektavimo įranga: Microsoft Word, Microsoft Excel, AutoCAD.

Projektuojamo šilumos mazgo pagrindiniai techniniai rodikliai:

1. Slėgis paduodamoje linijoje prijungimo taške: žiemą – 0,41-0,62 MPa, vasarą – 0,45-0,67 MPa.

2. Slėgis grįžtamoje linijoje prijungimo taške: žiemą – 0,27-0,38 MPa, vasarą – 0,30-0,48 MPa.

3. Slėgių perkrytis: žiemą – 0,14-0,22 MPa, vasarą – 0,34-0,43 MPa.

4. Skaičiuotinos temperatūros šilumos punkte:

- šildymo sistema – 115-60°C / 40-60°C;

- karšto vandens ruošimo sistema – 60-30°C / 5-55°C. (pagal projektavimo sąlygas p. 9.1.3 šilumos tiekėjo pusėje

termofikacinio vandens T1 temperatūra 60 °C – nepatogiausias režimas).

*Pastaba: Šildymo sistema suprojektuota grafikui 60/40 °C (pagal projektavimo sąlygas p. 8.1). Šilumos punkto įrenginiai t.b. perskaičiuoti pereinant šilumos tinkui prie grafiko 65/45 °C (ateities perspektyva). Atsižvelgiant į šilumos tiekėjo p.7 reikalavimus ateityje temperatūrinis grafikas bus 65-45/40-60 °C.*

5. Šilumos apkrovos:

- šildymui – 0,042 MW;

- karšto vandens ruošimui – 0,130 MW;

- bendra galia – 0,172 MW.

6. Termofikacinio vandens debitai:

- šildymui – 0,663 m<sup>3</sup>/h;

- karšto vandens ruošimui – 3,727 m<sup>3</sup>/h;

- minimalus debitas (KV cirkuliacijai) – 0,373 m<sup>3</sup>/h.

7. Šildymo sistemos kontūras:

- Šilumnešio darbinis slėgis – 2,0 bar;

- Šilumnešio didžiausias leistinas slėgis – 4 bar;

- Šilumnešio didžiausia leistina temperatūra – 90 °C.

- Šildymo kontūro pasipriešinimas su ŠP – 70 kPa.

8. Termofikato pusė:

- Termofikato darbinis slėgis – 9,1 bar;

- Termofikato didžiausias leistinas slėgis – 16 bar;

- Termofikato didžiausiai leistina temperatūra – 120 °C.

9. Karšto vandens kontūras:

- Darbinis slėgis – 3 bar;

- Didžiausias leistinas slėgis – 6 bar;

- Didžiausiai leistina temperatūra – 90 °C.

- Karšto vandentiekio pasipriešinimas su ŠP – 50 kPa.

10. **Šilumos punkto įrangos parinkimas**

10.1. Įvadinio kontūro pasipriešinimo skaičiavimas (šildymo kontūras) dP<sub>min</sub> įvade 0,14 MPa:

- Vamzdynai ŠP iki šilumokaičio ribose: 3 kPa;

- Šilumokaitis šildymui: 12 kPa;

- Filtras: 10 kPa;

- Šilumos skaitiklis Db-1: 10 kPa;

- Balansinis ventilis (kvs 15,5): 8 kPa;

- Rezultatas: 3+12+10+10+8=43 kPa

- Galimi slėgio nuostoliai (Δp) temperatūros reguliavimo vožtuve (Š): 140 kPa – 43 kPa = 97 kPa.

- Temperatūros reguliavimo vožtuvo parinkimas prie didžiausio šildymo debito (Q<sub>s</sub>=0,663 m<sup>3</sup>/h):

$$Kv = \frac{Q}{\sqrt{\Delta p}} = \frac{0,663}{\sqrt{0,97}} = 0,67 \text{ m}^3/\text{h}$$

- Parenkamas temperatūros reguliavimo vožtuvo (šildymo) DN15, kvs 1,0 m<sup>3</sup>/h. Vožtuvo slėgio nuostoliai 97 kPa.

- Rezultatas: 3+12+10+10+8+97=140 kPa (įvadinio kontūro pasipriešinimas).

10.2. Įvadinio kontūro pasipriešinimo skaičiavimas (karšto vandens kontūras) dP<sub>min</sub> įvade 0,14 MPa ir dP<sub>max</sub> įvade 0,43

MPa dėl šios priežasties įrengiamas slėgio perkryčio reguliatorius KV kontūru:

- KV kontūro įrangos parinkimui ŠP „skaidomas“ į du ruožus: prieš slėgio perkryčio reguliatorių (SSR) ir už SSR. Priimama, kad kontūrų įrangos parinkimui mažiausias slėgio perkrytis dalinamas 50% / 50% t.y. iki SSR po 70 kPa už 70 Pa.

**Įvadinio ruožo iki SSR pasipriešinimas::**

- Filtras: 10 kPa;

- Šilumos skaitiklis Db-1: 10 kPa;

- Balansinis ventilis (kvs 15,5): 8 kPa;

- Galimi slėgio nuostoliai SSR: 70-28=42 kPa (Q<sub>kv</sub>=3,727 m<sup>3</sup>/h):

$$Kv = \frac{Q}{\sqrt{\Delta p}} = \frac{3,727}{\sqrt{0,42}} = 5,75 \text{ m}^3/\text{h}$$

	Lapas	Lapų	Laida
AZP-024-310-TDP-ŠT.AR	2	5	0

Remiantis gautu rezultatu parenkame **SSR (DN20, kvs 6,3 m<sup>3</sup>/h)**. Nustatomas slėgio perkrytis 70 kPa. Regulatoriaus slėgio nuostoliai 42 kPa.

- įvadinio ruožo suminiai nuostoliai: 10+10+8+42=70 kPa.

10.2.1. Slėgio nuostoliai ruože nuo slėgio perkryčio regulatoriaus (neįskaitant SSR) iki KV šilumokaičio:

- Vamzdynai iki šilumokaičio: 1 kPa;

- Šilumokaitis karštam vandeniui: 23 kPa;

- Rezultatas: 1+23=24 kPa.

- Galimi slėgio nuostoliai ( $\Delta p$ ) temperatūros reguliavimo vožtuve (KV): 70 kPa – 24 kPa = 46 kPa.

- Temperatūros reguliavimo vožtuvo parinkimas prie didžiausio karšto vandens debito ( $Q_{kv}=3,727 \text{ m}^3/\text{h}$ ):

$$Kv = \frac{Q}{\sqrt{\Delta p}} = \frac{3,727}{\sqrt{0,46}} = 5,50 \text{ m}^3/\text{h}$$

- Parenkamas temperatūros reguliavimo vožtuvo (karšto vandens) **DN25, kvs 6,3 m<sup>3</sup>/h**. Vožtuvo slėgio nuostoliai 46 kPa.

- Ruožo suminiai nuostoliai: 1+23+46=70 kPa.

Po pastato modernizavimo šilumos galia šildymui sumažėjo.

Daugiabučio gyvenamojo namo, adresu Krivių g. 33, Vilnius, patalpų šildymui ir karšto vandens ruošimui projektuojamas automatizuotas šilumos punktas, kuris pajungiamas prie esamų miesto šilumos tinklų.

Šilumos tiekimo tinklų įvade projektuojama įvadinė uždaroji armatūra – plieninės privirinamos sklendės DN50. Prieš įvadinę sklendę įrengiami manometrai, kurie turi būti montuojami viename lygyje.

Ant grįžtamos termofikacinio vandens linijos (karšto vandens kontūriui) projektuojamas slėgio perkryčio regulatorius, užtikrinantis pastovų slėgio perkrytį per reguliuojantį vožtuvą.

Esamas šilumos skaitiklis su srauto jutikliu DN20,  $Q_{nom}=2,5 \text{ m}^3/\text{h}$ ;  $Q_{min}=0,025 \text{ m}^3/\text{h}$ ;  $Q_{max}=5,0 \text{ m}^3/\text{h}$  yra įrengtas ant grįžtamos linijos. Esamas šilumos skaitiklis po pastato modernizavimo yra tinkamas (permontuojamas).

Šildymo sistemos papildymas numatytas iš grįžtamo termofikato vamzdyno lauko šilumos tinklų. Papildymo debito apskaitai numatytas karšto vandens skaitiklis DN15.

Šilumos energijos apskaita, šildymo sistemos papildymo debito apskaita ir šalto vandens apskaita prieš karšto vandens šildytuvą numatytos su distancine duomenų nuskaitymo ir šilumos punkto valdymo sistema, kuri integruojasi prie esamos AB „Vilniaus šilumos tinklai“ duomenų surinkimo ir kaupimo sistemos.

Šalto vandens skaitiklį prieš karšto vandens šilumokaitį montuoti horizontalioje padėtyje.

Šildymo sistema prie esamų tinklų jungiama pagal nepriklausomą schemą. Karšto vandens ruošimui suprojektuotas vienos pakopos šilumokaitis.

Ant tiekiamo termofikacinio vandens linijos po įvadinės sklendės, prieš šilumos apskaitos srauto jutiklius, ant grįžtamos iš šildymo sistemos šilumnešio linijos prieš siurbį, ant šildymo sistemos papildymo linijos prieš apskaitą, ant šalto vandens linijos į karšto vandens šilumokaitį prieš apskaitą ir ant karšto vandens cirkuliacinės linijos prieš cirkuliacinį siurbį projektuojami filtrai.

Vandens temperatūrą sistemoje reguliuoja automatika pagal lauko oro temperatūrą.

Šildymo sistemai projektuojamas lituotas plokštelinis šilumokaitis.

Prieš šilumokaičius projektuojami temperatūros reguliavimo vožtuvai su el. pavaromis.

Vandens cirkuliaciją sistemose sukuria cirkuliaciniai siurbiai. Cirkuliaciniai siurbiai, aptarnaujantis šildymo sistemą, su automatinio valdymu pagal  $DP=const$ .

Šildymo sistemos tūrio pasikeitimui kompensuoti projektuojamas uždaras išsiplėtimo indas  $V=80 \text{ ltr}$ .

Šilumos tiekimo vamzdynai šilumos punkte numatyti iš plieninių vamzdžių. Karšto vandens ir šalto vandens sistemų vamzdynai numatyti iš nerūdijančio plieno vamzdžių. Visi vamzdynai izoliuojami akmens vatos kevalais su al. folija.

Aukščiausiose sistemų vietose numatyti automatiniai oro išleidimo ventiliai, o žemiausiose – vandens išleidimo ventiliai.

Šilumos punkte projektuojamas šildymo ir karšto vandens ruošimo sistemų elektroninis valdiklis, kuris komplektuojamas su lauko temperatūros jutikliu (R5), šildymo sistemos temperatūros jutikliu (R1), karšto vandens ruošimo sistemos temperatūros jutikliu (R2) ir grįžtamo vandens temperatūros jutikliais (R3 ir R4).

Demontuotas šilumos mazgas gražinamas savininkui.

Šilumos punkto vėdinimas natūralus: oras iš patalpos šalinamas per įrengtas reguliuojamas groteles duryse, oro pritekėjimui į patalpą, numatytos lange reguliuojamos groteles. Oro kaita šilumos punkte turi būti ne mažesnė kaip 0,5 h<sup>-1</sup>.

Asbesto-cemento apsauginis sluoksnis ir šiluminė izoliacija turi būti nuimami nuo vamzdžių ir išvežami į toksinių medžiagų sąvartyną (būtina laikytis „Darbo su asbestu nuostatų“ 2004 m. liepos 16 d. įsakymas Nr. A1-184/V-546).

Šilumos punktuose:

- turi būti sumontuoti ne mažiau kaip du šviestuvai;

- turi būti iki 50 ir 220V įtampos kištukiniai lizdai;

- turi būti įrengtas trapas, sujungtas su lietaus kanalizacija, o jungtyje įrengtas atbulinis vožtuvas;

- duryš iš šilumos punkto turi atsidaryti į išorę;

- patalpos oro temperatūra turi būti ne mažesnė kaip 10°C ir ne aukštesnė kaip 28°C;

- oro apykaita ne mažesnė kaip 0,5 h<sup>-1</sup>;

- santykinė drėgmė neviršytų 75 %;

- patalpoje esančios prieduobės turi būti uždengtos;

- esant nepriklausomai šildymo sistemai turi būti numatyta galimybė ją papildyti termofikaciniu vandeniu iš šilumos tiekimo tinklų. Jeigu slėgis papildymo vamzdyne yra nepakankamas, turi būti įrengtas siurblys. Papildomo vandens apskaitai turi būti įrengtas karšto vandens skaitiklis. Jeigu papildymas vyksta automatiškai, turi būti įrengta šviesinė ir garsinė signalizacija, kuri pradeda veikti, kai papildymas užtrunka ilgai kaip vieną valandą arba vyksta dažniau kaip kartą per savaitę. Signalizacijos šviesos ir garso išvadai montuojami išorėje prie šilumos punkto arba informacija apie gedimus perduodama nuotoliniu būdu šilumos punkto prižiūrėtojui.

AZP-024-310-TDP-ŠT.AR	Lapas	Lapų	Laida
	3	5	0

Prieš montuojant šilumos punkto įrenginį, pirmiausia paruošti šilumos punkto patalpą taip, kaip reikalauja „Darboviečių įrengimo statybvietėse nuostatai“. Transportavimo, montavimo, paleidimo derinimo, eksploataavimo darbai turi būti atliekami taip, kad nebūtų pažeista darbuotojų sauga ir sveikata. Prieš šilumos punkto montavimo darbus turi būti patikrinta šilumos punkto patalpa. Patalpa turi būti tvarkinga, neužkrauta pašaliniais daiktais. Patalpoje turi būti atlikti vėdinimas. Griežtai draudžiama atlikti suvirinimo darbus, jei patalpoje neužtikrintas vėdinimas. Nuimant nuo vamzdžio senąją izoliaciją, turinčią asbesto, būtina dėvėti respiratorius ar dujokaukes. Neleidžiama šilumos punkto įrenginių ir vamzdžių izoliacijai naudoti turinčių asbesto medžiagų. Šilumos punktuose draudžiama naudoti gyvsidabrinis kontrolės matavimo prietaisus. Elektros įrenginių montażas ir įžeminimas atliekamas pagal „Elektros įrenginių įrengimo bendrąsias taisykles“.

Šilumos punkto statinys ir įrengimai neturi įtakos aplinkos užteršimui ar žmonių sveikatai. Statinio elementams panaudotos medžiagos yra aplinkai nepavojingos: nuodingų dujų, kenksmingų žmonėms ar gyvūnams išsiskiriančių dalelių neturi būti. Izoliacinėse konstrukcijose naudoti medžiagas ir gaminius, turinčius Lietuvoje patvirtintus sertifikatus.

### 3. ŠILUMOS APSKAITOS PRIETAISO PATIKRINIMAS

- Po pastato modernizavimo esamas šilumos skaitiklis su srauto jutikliu DN20 yra tinkamas,  $Q_{nom}=2,5 \text{ m}^3/\text{h}$ .
- Paliekamas esamas papildomo skaitiklis DN15.
- Paliekama esama matavimo ir duomenų nuskaitymo sistema Rubisafe III

Lentelė Nr. 1 ŠILUMOS APKROVOS

	ŠILDYMAS		KV RUOŠIMAS		VISO	
	115-60°C/40-60°C		60-30°C/5-55°C			
	Q, kW	G, m <sup>3</sup> /h	Q, kW	G, m <sup>3</sup> /h	Q, kW	G, m <sup>3</sup> /h
Prieš modernizavimą	110,0	1,720	130,0	3,727	240,0	5,447
Po modernizavimo	42,0	0,663	130,0	3,727	172,0	4,390

#### Pastaba:

##### 1. Vandentiekio dezinfekavimas

##### TERMINĖ KARŠTO VANDENS VAMZDYNŲ DEZINFEKCIJA

Terminis būdas. Visoje karšto vandens sistemoje pakeliamą temperatūrą iki 66°C ir laikoma 25–30 minučių, po to atsukus visus čiaupus ne trumpiau kaip 5 min. plaunami visi sistemos vamzdžiai. Tie darbai atliekami naktį, vandens vartotojai išpėjami, kad bus vykdomi dezinfekcijos darbai, iškabinami skelbimai su užrašu „Nenaudoti vandens – atliekama dezinfekcija“ ar pan. Po terminio apruošimo vanduo ataušinamas iki 55°C ir tikrai tada galima jį naudoti.

##### 2. Buities Vandentiekio Legionelių prevencija ir vandens kokybė

Naudojamas butyje karštas vanduo turi būti ruošiamas iš Higienos normos HN 24:2023 reikalavimus atitinkančio geriamojo vandens. Karšto vandens sauga ir kokybė turi būti užtikrinama iki jo vartojimo vietų. Gaminamas karštas vanduo ir tiekiamas karšto vandens vartotojams turi būti apsaugotas nuo bet kokios taršos:

1) 1 ml vandens mėginyje, paimtame iš bet kurios pastato karšto vandens grąžinimo vamzdžio vietos, neturi būti daugiau kaip 100 kolonijas sudarančių vienetų 37 °C temperatūroje.

2) Karšto vandens temperatūra vartotojų čiaupuose turi būti ne žemesnė kaip 50 °C (išmatavus temperatūrą po 1 min., kai buvo atsuktas čiaupas ir paleistas vanduo), sudarant technines prielaidas vandens tiekimo sistemoje vandens šildytuve karšto vandens temperatūrą padidinti, kad vartotojų čiaupuose ji būtų ne žemesnė kaip 65 °C.

3) Pastato karšto vandens sistema ar jos dalis turi būti plaunama geriamuoju vandeniu ir dezinfekuojama, kai ji pradeda naudoti daugiau kaip po vieno mėnesio pertraukos, po vandens tiekimo sistemos rekonstrukcijos, remonto arba kai diagnozuojami vartotojų susirgimai legionelioze.

4) Jeigu 1 litre karšto vandens randama daugiau nei 1 000, bet mažiau nei 10 000 legionelių, turi būti patikrinama vandens tiekimo sistema, nustatoma galima vandens taršos priežastis, koreguojamos esamos ir (arba) imamos naujų legionelozės profilaktikos priemonių. Jeigu 1 l karšto vandens randama daugiau nei 10 000 legionelių, turi būti patikrinama vandens tiekimo sistema, nustatoma galima vandens taršos priežastis, vandens tiekimo sistema valoma ir padaroma nekenksminga, koreguojamos esamos ir (arba) imamos naujų legionelozės profilaktikos priemonių. Atlikus vandens tiekimo sistemos valymą ir nekenksmingumo šalinimą, atliekamas vandens mikrobiologinis tyrimas legionelėms nustatyti.

5) Atliekant trumpalaikę cheminę karšto vandens sistemos dezinfekciją chloru, laisvojo chloro koncentracija sistemą užpildančiame geriamajame vandenyje keturias valandas turi būti 50 mg/l. Sistemą užpildančio geriamojo vandens temperatūra neturi būti didesnė kaip 30 °C. Baigus trumpalaikę cheminę karšto vandens sistemos dezinfekciją chloru, sistema plaunama geriamuoju vandeniu, kol laisvojo chloro koncentracija jame neviršija 1 mg/l.

6) Apie planuojamą karšto vandens dezinfekciją, jos tikslus, trukmę ir būtinas saugos priemones karšto vandens tiekėjas prieš dvi dienas privalo raštu informuoti vartotojus.

Tiekti į rinką ir naudoti galima karšto vandens gamybos, kaupimo ir tiekimo priemonės (įskaitant statybos produktus), kurių saugos, nekenksmingumo sveikatai ir aplinkai atitiktis yra įvertinta arba kurios yra autorizuotos ar registruotos teisės aktų nustatyta tvarka. Geriamasis vanduo negali būti tiekiamas karštam vandeniui ruošti, jeigu Higienos normos HN 24:2023 VI skyriuje nustatyta tvarka nevykdoma geriamojo vandens programinė priežiūra.

Šalto vandens temperatūra +5 °C (ne aukštesnė kaip 20 °C).

Statybos užbaigimo procedūros metu privaloma atlikti geriamojo vandens kokybės ir karšto vandens temperatūros matavimus. Pagal STR 1.05.01:2017 „Statybą leidžiantys dokumentai. Statybos užbaigimas. Statybos sustabdymas. Savavališkos statybos padarinių šalinimas.

AZP-024-310-TDP-ŠT.AR	Lapas	Lapų	Laida
	4	5	0

Statybos pagal neteisėtai išduotą statybą leidžiantį dokumentą padarinių šalinimas“ statybos užbaigimo komisijai turi būti pateikiami geriamojo vandens kokybės tyrimo, atlikto atestuotose ar akredituotose laboratorijose, dokumentai. Tiekiamojo vandens kokybė turi atitikti higienos normos reikalavimus HN 24:2023.

*Šilumos punkte projektuojamos technologinės įrangos keliamas triukšmas bei jo poveikis besiribojančiai gyvenamajai aplinkai turi atitikti HN 33:2011 "Triukšmo ribiniai dydžiai gyvenamuosiuose ir visuomeninės paskirties pastatuose bei jų aplinkoje" bei HN 30:2018 „Infragarsas ir žemadažnis garsas: ribiniai dydžiai gyvenamuosiuose, specialiosiose ir visuomeninėse patalpose“ reikalavimams.*

*Rangovas privalo atlikti triukšmo matavimus statybos užbaigimo etape gyvenamose patalpose dėl šilumos punkto keliamo triukšmo (įrangos keliamas triukšmas bei jo poveikis besiribojančiai gyvenamajai aplinkai turi atitikti HN 33:2011 "Triukšmo ribiniai dydžiai gyvenamuosiuose ir visuomeninės paskirties pastatuose bei jų aplinkoje" reikalavimams).*

	Lapas	Lapu	Laida
AZP-024-310-TDP-ŠT.AR	5	5	0

PRIJUNGIAMO PRIE ŠILUMOS TINKLŲ OBJEKTO PASAS  
DAUGIABUTIS GYVENAMASIS NAMAS, KRIVIŲ G. 33, VILNIUS  
(Objekto pavadinimas, adresas)

1. PRISIJUNGIMO SITUACINĖ SCHEMA

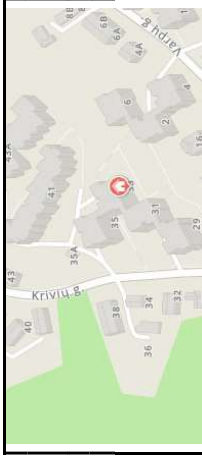

Nr. Genplane	Pavadinimas	Šiluminio punkto		Pastato kubatūra, m³	Aukštų skaičius, vnt.	Pastato aukštis, m	Šildomų patalpų plotas, m²	Butų, kitų patalpų skaičius, vnt.	Šilumos apkrova							
		Nr.	Grindų ALT.						Šildymui (115/60°C)		Karštam vandeniui (60/30°C)		Viso			
									Q, MW	G, m³/h	Q, MW	G, m³/h	Q, MW	G, m³/h		
1	2	3	4	5	6	7	8	9	10	11	12	13	14	15	16	17
1	Daugiabutis gyvenamas namas	Nr. 1	-	2736	5	15	912,1	15 butų	0,042	0,663	-	-	0,130	3,727	0,172	4,390

2. ESAMI SLĖGIAI IVADUOSE

SLEIGIAI ŠILUMOS TINKLŲ IVADE	P1, MPa	P2, MPa	Šildymo (vedinimo) sistemos papildymas Reguliav./siurblys	SLEIGS VANDENS IVADE P, MPa	Reikalingas vandens slėgis ivade P, MPa	Trūkstamas vandens slėgis ivade P, MPa	Reikalingas slėgio užtikrinimas (vandens pakėlimo siurblys) Yra/nėra
18	19	20	Regulatorius	21	22	23	24
0,41-0,91	0,27-0,48	-	-	-	-	-	nėra

3. ŠILUMOS POREIKIŲ PARINKIMAS

ŠILUMOS POREIKIS ŠILDYMU Qs, MW				ŠILUMOS POREIKIS VĒDINIMUI Qv, MW				ŠILUMOS POREIKIS KARŠTAM VANDENIUI Q <sub>kv</sub> , MW							
Instaliuotas	Perstatiuotas	Pokytis %	Projekcinis	Instaliuotas	Perstatiuotas	Pokytis %	Projekcinis	Instaliuotas	Perstatiuotas	Pokytis %	Projekcinis	Instaliuotas	Perstatiuotas	Pokytis %	Projekcinis
25	26	27	28	29	30	31	32	33	34	35	36	0,130	0	0	0,130
0,110	0	-61	0,042	0	0	0	0	0,130	0	0	0	0,130	0	0	0,130

4. ŠILUMOS IVADO IR ŠILUMOS PUNKTO CHARAKTERISTIKA

Šilumos ivadas				Šildymo sistemos pajungimo schema (nepriklausoma)				Vėdinimo sistemos pajungimo schema (nepriklausoma)				Karšto vandens paruošimas				Šilumos apskaitos prietaisai (markė)					
Magistralės šil. kameros Nr.	Diametr., mm	Ilgis, m	Šil. punkto Nr.	Droselio diametr., mm	Regulatoriai (markė)	Siurbilai (markė)	Tūtos diametras	Pasidtyvumas F, m²	Regulatoriai (markė)	Siurbilai (markė)	Tūtos diametras	Pasidtyvumas F, m²	Pajungimo schema	Tipas, markė	F, m²	Cirkuliac. linija pastate yra/nėra	Temper. reguliat. (markė)	Šilumos apskaitos prietaisai (markė)			
																			Regulatoriai (markė)	Siurbilai (markė)	Tūtos diametras
37	38	39	40	41	42	43	44	45	46	47	48	49	50	51	52	53	54	55	56	57	58
Prie esamų tinklų pajungiamas (esamas ivadas)	d57	-	Nr. 1	-	Elektroninis regulatorius	GRUNDFOS MAGNAT 25-100 1,8 m³/h H=7,0 m	-	Plokštelinis, lituotas Q=43 kW, 115°-60°C/40°-60°C (XB12L-1-16)	-	-	-	-	Vieno lapšnio	-	-	Plokštelinis, lituotas Q=130 kW, 60°-30°C/5°-55°C (XB37M-1-36)	-	GRUNDFOS ALPHA 1 25-80N 0,74 m³/h, H=5,0 m	yra	Temperatūros reguliavimo vožtuvas DN25 Kvs 6,3 m³/h	Šilumos skaitiklis su ultragarasinio srauto jutikliu DN20, G <sub>nom</sub> =2,5 m³/h (ESAMAS)

5. ŠILDYMO SISTEMOS CHARAKTERISTIKA

Šildymo sistemos charakteristika	Skaiciuotina temperatūra	H <sub>i</sub> , m.v.st.	Šilumos prietaisai		Tūris, m³
			Tipas, markė	kW	
59	60	61	62	63	64
Dvivamzė, stovinė	60/40°C	3,9	Plieniniai šoninio pajungimo	43,0	0,8

6. VĒDINIMO SISTEMŲ CHARAKTERISTIKA

Pavadinimas	L, m³/h	Q, kW	Kaloriferiai		Tūris, m³
			Tipas	F	
65	66	67	68	69	70
-	-	-	-	-	-

7. IRENGIMŲ PAKEITIMAS

Poz. Nr.	Keičiamas reinginis		Pakeitimo atliko (projektinė organizacija, pavardė, vardas)	Paršasas, data
	Tipas	Charakteristika		
72	73	74	75	76

UAB „A-Z projektai“  
(projektinė organizacija)

(parašas)

## TECHNINĖS SPECIFIKACIJOS

Šilumos punktas privalo turėti:

1. Lengvą priekinę ir šoninę prieigą prie visų esminių komponentų; 2. Komponentus, esančius karšto vandens ir šalto vandens pusėje, pagamintus iš nerūdijančio plieno, DZR ir raudonosios bronzos (antibakterinė armatūra; 3. Visoms suvirinimo siūlėms įrenginio pusėje, atitinkamą B klasei pagal LST EN ISO 5817:2023 „Suvirinimas. Plieno, nikelio, titano ir jų lydinių lydomojo suvirinimo (išskyrus pluoštinį suvirinimą) jungtys. Kokybės lygiai defektų atžvilgiu“; 4. Laikytis Europos Parlamento ir Tarybos PED 2014/68/ES slėginės įrangos direktyvos, gaminant šilumos punktą ir šilumokaičius (šilumos punktas privalo turėti ES Atitikties deklaraciją.

Medžiagų tiekimas turi būti atliktas pagal šias technines specifikacijas. Jos taip pat įtakoja projektavimą, konstrukciją, gamybą, tiekimą, montavimą, montavimo priežiūrą, paleidimą ir aptarnaujančio personalo apmokymą.

Techninės specifikacijos nepakeičia Lietuvoje galiojančių normatyvinių dokumentų ir standartų, o tik juos papildo.

Pagrindiniai normatyviniai dokumentai, kuriais būtina vadovautis, yra nurodyti aiškinamajame rašte.

Montavimui naudoti Lietuvoje sertifikuotus įrenginius ir gaminius.

### Bendrieji reikalavimai

Įrengiant šilumos punktus ypatingas dėmesys turi būti skirtas:

- aptarnaujančio personalo ir įrangos saugumui;
- patikimumui ir eksploatacijos paprastumui;
- lengvai kontrolei, aptarnavimui ir remontui;
- įrangos priežiūros ir remonto paprastumui;
- paprastai eksploatacijai.

Šilumos punktuose:

- turi būti sumontuoti ne mažiau kaip du šviestuvai;
- turi būti iki 50 ir 220V įtampos kištukiniai lizdai;
- turi būti įrengtas trapas, sujungtas su lietaus kanalizacija, o jungtyje įrengtas atbulinis vožtuvas;
- durys iš šilumos punkto turi atsidaryti į išorę;
- patalpos oro temperatūra turi būti ne mažesnė kaip 10°C ir ne aukštesnė kaip 28°C;
- oro apykaita ne mažesnė kaip 0,5 h<sup>-1</sup>;
- santykinė drėgmė neviršyti 75 %;
- patalpoje esančios prieduobės turi būti uždengtos.

Įranga montavimui turi būti tiekiamą pilnai sukomplektuota. Prie siuntos pridedamas kiekvienos prekės techninis aprašymas. Prekių siuntos be techninių aprašymų nepriimamos.

Šilumos punkto įrangos montavimą gali vykdyti montuotojai turintys kvalifikacijos pažymėjimus šios rūšies darbams atlikti.

Prieš pradėdant montavimo darbus, šilumos punkte turi būti padaryta:

- patalpų apdaila;
- įrengtas apšvietimas;
- sumontuota drenažo sistema;
- sumontuotos tvirtinimo detalės.

Visi atlikti darbai turi būti įforminti atitinkamais aktais.

### 1. Šilumos punkto vamzdinių sistema

Šilumos punkto montavimui naudojami plieniniai vamzdžiai.

Eil. Nr.	Techniniai duomenys	Reikalavimai
1	2	3
1.	Plieno rūšis ir standartas	(P235GH) LST EN 10217-2:2019. Suvirintieji plieniniai slėginiai vamzdžiai. Techninės tiekimo sąlygos. 2 dalis. Elektra suvirinti nelegiruotojo ir legiruotojo plieno vamzdžiai, turintys nurodytas savybes aukštoje temperatūroje
2.	Plieno mechaninės savybės: - tempimo įtempimas	R <sub>m</sub> = 310 – 540 N/mm <sup>2</sup>

0	2025	Statybos leidimui gauti		
Laida	Išleidimo data	Laidos statusas ir išleidimo priežastis (jei taikoma)		
		Statinio projekto pavadinimas: Daugiabučio gyvenamojo namo (daugiabučių paskirties grupės) Krivių g. 33, Vilniuje, atnaujinimo (modernizavimo) projektas		
		TECHNINĖS SPECIFIKACIJOS		Laida 0
LT	UAB „Rasų valda“	AZP-024-310-TDP-ŠT.TS		Lapas 15

	- takumo riba - pailgėjimo koeficientas	$R_{EH} = 185 \text{ N/mm}^2$ $A_s \geq 17 \%$
3.	Vamzdžio sienelės storis: - DN 15 - DN 25 - 40 - DN 50	$s \geq 2,65 \text{ mm}$ $s \geq 3,25 \text{ mm}$ $s \geq 3,65 \text{ mm}$
4.	Paviršiaus apsauga	Nudažytas apsauginiais dažais
5.	Tiekimas	Be movų ir sriegių

Minimalus gamintojo kontrolės dokumentų tipas – 2.2. pagal LST EN 10204:2004/P:2005 „Metalų gaminiai. Kontrolės dokumentų tipai“. Žymėjimas:- vamzdžiai turi turėti sekančius identifikavimo ženklus kiekvieno atskiro vamzdžio išorėje, vamzdžio gale;- plieno lydymo partijos Nr., arba vamzdžio Nr.;- plieno markė;- vamzdžio  $\varnothing$  ir s.

Tiekėjas privalo pateikti numatomų naudoti vamzdžių technines sąlygas, kokybę liudijančius dokumentus su patikros ataskaitomis, techninės priežiūros vadovui patvirtinti.

Vamzdžių galai turi būti nupjauti statmenai, nuo jų nuvalytos nuo atplaišos ir uždengti transportavimo aklėmis.

Vamzdžiai turi būti žymimi pagal susitarimą užsakyme, dažytu ar štampuotu ženklu. Fasoninės dalys, numatomos naudoti montavimui, turi būti pagamintos pramoniniu būdu iš tos pačios plieno markės, kaip ir pagrindiniai vamzdžiai. Fasoninės dalys turi būti padengtos gruntu.

Montavimui gali būti naudojami lygiaverčiai ar aukštesnės kokybės vamzdžiai. Naudojami vamzdžiai turi būti suderinti su užsakovu. Vamzdžių siuntas priima ir už jų kokybę atsako rangovas.

### 1.1. Nerūdijančio plieno vamzdžiai

Vamzdžiai pagal LST EN 10305-4:2016 „Tikslesni plieniniai vamzdžiai. Techninės tiekimo sąlygos. 4 dalis. Šaltai tempi besiūliai hidraulinių ir pneumatinių energetinių sistemų vamzdžiai“, klasė 1.4031 (markė AISI 304).

Didžiausia leistinoji temperatūra 90°C.

Didžiausias leistinas slėgis 6 bar.

Vamzdžio sienelės storis:

DN15-20 -  $s \geq 2,5 \text{ mm}$ ; DN25-DN32 -  $s \geq 3,0 \text{ mm}$ ; DN40-50 -  $s \geq 5,0 \text{ mm}$

Vamzdžių paviršius turi būti be pusrų ir pašalinių intarpų.

Vamzdžių galai privalo turėti statmeną ašiai pjūvį.

Užsakovui pareikalavus visiems vamzdžiams turi būti pateikti sertifikatai su patikros ataskaitomis ir medžiaga. Patikros medžiaga nurodo atskiro vamzdžio kokybę ir taikomus reikalavimus. Pagal susitarimą sertifikatai gali būti reikalaujami pasirašant užsakymą arba vėliau. Vamzdžiai žymimi kaip sutarta užsakyme – dažytu ar štampuotu ženklu.

### 1.2. Šilumos punkto vamzdinių sistemų montavimas

- Srieginės jungties sandarinimui naudojamos linų pakulos, mirkytos surike, arba kitos karščiui atsparios medžiagos.
- Flanšiniai sujungimai sandarinami karščiui atspariomis tarpinėmis. Flanšinė armatūra komplektuojama su atsakomaisiais flanšais.
- Gumines ir asbestcementines medžiagas naudoti draudžiama.
- Vamzdiniai turi būti montuojami su ne mažesniu kaip 0,002 nuolydžiu, tvirtinant prie statybinių konstrukcijų. Įrengimai ir vamzdiniai turi būti tvirtinami taip, kad nebūtų pažeista pastato konstrukcija.
- Montuojant vamzdinius šilumos punktuose turi būti įrengtos visos įdėtinės detalės termometrų, manometrų bei jutiklių pastatymui.
- Žemiausiose vamzdinių vietose turi būti įrengiami ištušinimo atvamzdžiai, o aukščiausiose vietose oro pašalinimo atvamzdžiai. Atvamzdžiai įrengiami patogiam aptarnauti aukštyje.
- Prieš pradėdant montuoti įrenginius (šilumos apskaitos prietaisus, siurblius, šilumokaičius ir pan.), vamzdinių sistema turi būti praplauta siekiant apsaugoti įrenginius nuo teršalų.
- Vamzdiniams kertant statybines konstrukcijas, jose turi būti įrengtos karščiui atsparios įvorės, kurių galai užtaisomi karščiui atsparia medžiaga.
- Baigus montavimo darbus, turi būti atliktas sistemų praplovimas ir hidraulinis išbandymas.
- Visi atlikti darbai turi būti įforminti atitinkamuose aktuose.
- Šilumos tiekimas šilumos punkto montavimo metu neturi būti atliekamas.
- *Vamzdynus kloti pagal „Šilumos tiekimo tinklų ir šilumos punktų įrengimo taisyklių“ 4 priedo reikalavimus.*

### 1 lentelė. Antžeminiai vamzdiniai, pereinamieji kanalai ir šilumos punktai

Vamzdžio DN (mm)	Mažiausias leidžiamas atstumas nuo izoliacijos paviršiaus iki konstrukcijos (mm)				
	iki kanalo sienutės	iki gretimo vamzdžio izoliacijos		iki kanalo viršaus	iki kanalo apačios
		vertikaliai	horizontaliai		
25–80	150	100	100	100	150

### 2 lentelė. Armatūra ir kiti elementai pereinamuosiuose kanaluose, apžiūros kameroje ir šilumos punktuose

Pavadinimas	Mažiausias atstumas tarp paviršių (mm)
Nuo grindų arba perdangos iki izoliuotų paviršių (perėjimui)	300
Armatūrai ir riebokšliniams kompensatoriams prižiūrėti, kai vamzdžių DN (mm): iki 500;	600
Nuo grindų arba perdangos iki armatūros flanšo arba riebokšlinio kompensatoriaus sandarinimo varžtų ašies	400
Nuo grindų arba perdangos iki atšakų izoliacijos paviršiaus	300
Nuo sklendės ratuko arba išsikišusio velenėlio iki sienelės arba perdangos	200
Nuo sienelės arba sklendės flanšo iki drenažo arba oro pašalinimo atvamzdžio	100
Nuo atšakoje esančios sklendės flanšo iki pagrindinių magistralių šilumos izoliacijos paviršiaus	100

AZP-024-310-TDP-ŠT.TS	Lapas	Lapų	Laida
	2	15	0

1. Mažiausias galimas atstumas tarp nejudamųjų atramų krašto ir atraminių konstrukcijų krašto turi būti toks, kad vamzdžiui pasislinkus į šoną, dar liktų 50 mm atsarga. Be to, tarp atramos krašto ir vamzdžio ašies turi būti ne mažiau kaip 0,5 DN.
2. Mažiausias galimas atstumas tarp silfoninių kompensatorių izoliacijos iki pereinamųjų kanalų sienelių, perdangos arba apačios, kai DN ≤ 500 mm, yra 100 mm. Jeigu negalima išlaikyti tokių atstumų, kompensatorius reikia pastumti vienas kito atžvilgiu ne mažiau kaip per 100 mm.
3. Vamzdynams pasislinkus dėl temperatūrinių deformacijų, tarp vamzdynų izoliuotų paviršių ir statybinių konstrukcijų arba kitų vamzdynų turi išlikti ne mažesnis kaip 30 mm tarpas.
4. Perėjimų plotis turi būti 100 mm didesnis už didžiausio vamzdžio skersmenį, tačiau ne mažesnis kaip 700 mm.
5. Tiekimo vamzdynas gražinimo vamzdyno atžvilgiu (jeigu jie yra tame pačiame aukštyje) visada klojamas dešinėje pusėje, žiūrint šilumnešio tekėjimo kryptimi nuo šilumos šaltinio.
6. Perėjimų plotis šilumos punktuose, išskyrus individualius šilumos punktus, kuriuose siurbliai ir jų varikliai sumontuoti bendrame korpuse, turi būti ne mažesnis kaip:
  - 6.1. tarp siurblių, kai įtampa varikliuose < 1000 V, – 1,0 m;
  - 6.2. tarp siurblių ir sienos – 1,0 m;
  - 6.3. tarp siurblių ir elektros paskirstymo arba valdymo ir automatikos skydų – 2,0 m;
  - 6.4. tarp atsikišusių įrenginių dalių arba tarp jų ir sienos – 0,8 m.
7. Siurblius, kai įtampa varikliuose < 1000 V ir tiekimo atvamzdis ne ilgesnis kaip 100 mm, leidžiama įrengti:
  - 7.1. prie sienos, palikus tarpą iki jos, ne mažesnę kaip 0,3 m.

### 1.3. Vamzdžių jungimas

- Vamzdžiai tarpusavyje jungiami juos suvirinant, jungtimis (sreigiant), fanšais.
- Suvirinimo bei kontrolės procedūroms turi būti paruošti suvirinimo procedūrų aprašai. Suvirinimo procedūrų aprašų bendrieji reikalavimai apibrėžti standartais LST EN ISO 15607:2020 „Metalinių medžiagų suvirinimo procedūrų aprašas ir patvirtinimas. Bendrosios taisyklės“, LST EN ISO 15609-1:2019 „Metalinių medžiagų suvirinimo procedūrų aprašas ir patvirtinimas. Suvirinimo procedūrų aprašas. 1 dalis. Lankinis suvirinimas“, LST EN ISO 15610:2023 „Metalinių medžiagų suvirinimo procedūrų aprašas ir patvirtinimas. Patvirtinimas pagal išbandytas suvirinimo medžiagas“, LST EN ISO 15611:2004 „Metalų suvirinimo procedūrų aprašas ir patvirtinimas. Patvirtinimas pagal ankstesnę suvirinimo patirtį“.
- Prieš virinant visi vamzdžiai ir armatūra turi būti teisingai paruošti ir sustatyti. Vamzdžių galai turi būti stačiai nupjauti, švarūs ir su nuožulomis. Suvirinimo praėjimų kiekis turi būti toks, koks reikalingas pagal slėgį, kuris bus tame vamzdyne. Trišakiai, atsišakojimai ir kitos fasoninės dalys turi būti su švelniais perėjimais, suvirinimo siūlė neturi mažinti nurodyto pagrindinio vamzdžio atsišakojimo kiaurymės skersmens.
- Visų suvirinimo siūlių metalas turi pilnai susilydyti su vamzdžių metalu, siūlėse neturi būti šlakų ir nuodegų, jų storis negali būti mažesnis už vamzdžio sienelės storį. Suvirinimo elektrodai turi būti sausi ir švarūs. Lankinio suvirinimo elektrodai negali būti naudojami, jei jų dengiamasis sluoksnis pažeistas ar suiręs. Suvirinimo elektrodo tipas turi būti toks, kokį rekomenduoja gamintojai suvirinimo klasei ir tipui.
- Siūlių suvirinimo kontrolė atliekama tokiais būdais:
  - išorinio apžiūrėjimo ir matavimo – 100 %;
  - hidraulinio bandymo;
  - kitais būdais, jeigu tai papildomai bus nurodyta procedūrų aprašuose (SPA).
- Sreigiant vamzdžius jų tarpusavyje jungimui naudojamos ketaus ar plieno srieginės jungtys (alkūnės, trišakiai ir kt.).
- Srieginių sujungimų sandarinimui naudojami linai ir sandarinimo mastika tinkanti tokio tipo darbams.
- Sandarinimui naudoti medžiagas turinčias asbesto ir švino draudžiama.
- Srieginės jungtys turi atitikti LST EN 10226-1:2004 „Slėginio sandarumo vamzdžių jungčių sriegiai. 1 dalis. Išoriniai kūginiai ir vidiniai cilindriniai sriegiai. Matmenys, tolerancijos ir žymėjimas“
- Jungiant flanšais sandarinimui naudojamos kaščiui atsparios tarpinės (Ts=120°C).
- Asbocementinės ir gumines tarpines naudoti draudžiama.
- Flanšinių jungtys turi atitikti LST EN 1092-1:2018 „Jungės ir jų jungtys. Vamzdžių, sklendžių, jungiamųjų detalių ir pagalbinių reikmenų, žymimų PN, žiedinės jungės. 1 dalis. Plieninės jungės“
- Minimalus atstumas tarp suvirinimo siūlių 50 mm
- Suvirintų ir kitokių vamzdynų sujungimų sandarumą ir stiprumą būtina patikrinti atliekant hidraulinį bandymą.

### 1.4. Vamzdynų plėtimasis

Visos vamzdyno dalys turi būti sumontuotos taip, kad vamzdžiai galėtų plėstis ir trauktis nesukeldami netinkamų įtempimų bet kurioje vamzdynų vietoje.

Kur įmanoma, plėtimasis ir susitraukimas turi būti kompensuojamas natūraliais vamzdžių pasislinkimais ašine kryptimi. Kur neįmanoma kompensuoti vamzdynų plėtimosi ir susitraukimo ankščiau aprašytu būdu, vamzdynams turi būti įrengti „U“ formos kompensatoriai..

Vamzdynams turi būti įrengtos nejudamos ir paslankios atramos.

Vamzdžių atramos turi būti įtvirtintos nurodytose vietose. Atramų apkabos turi būti įtvirtinamos tinkamu būdu, kad laikytų apkrovą. Visos atramos jokiū būdu negali pažeisti pastato konstrukcijų. Detalės ir galutinė atramų vieta prieš įtvirtinimą turi būti pateikta techninės priežiūros vadovo patvirtinimui.

### 1.5. Vamzdynų antikorozinis padengimas

Įrenginių paviršiai turi turėti apsauginę dangą. Apsauginė danga nuo korozijos ir tinkamas įrenginių įpakavimas turi apsaugoti įrenginius transportuojant ir sandėliuojant.

Vamzdžių paviršiai turi būti nudažyti apsauginiais dažais.

AZP-024-310-TDP-ŠT.TS	Lapas	Lapų	Laida
		3	15

Vamzdyno paviršių paruošimas antikoroziniam padengimui atliekamas vadovaujantis LST EN ISO 8504-1:2020 "Plieninio pagrindo paruošimas prieš dengiant dažais ir su jais susijusiais produktais. Paviršiaus paruošimo metodai. 1 dalis", LST EN ISO 12944-4:2018 „Dažai ir lakai. Plieninių konstrukcijų apsauga nuo korozijos apsauginėmis dažų sistemomis. 1 dalis“ standartų reikalavimais.

Visos aštrios ar dantytos vamzdžio atvamzdžio briaunos turi būti nušlifotos, nuo visų dažymui ruošiamų paviršių turi būti nuvalyti riebalai, tepalas ar kiti nešvarumai. Nuvalytus tirpikliu vamzdžių paviršius būtina nušveisti su abrazyvinės struktūros priemonėmis. Prieš atliekant vamzdžių paviršių gruntavimą, paviršius turi būti nusausinamas, išdžiovinamas. Dažomo metalo paviršiaus temperatūra turi būti 3°C didesnę už rasos taško susidarymo temperatūrą patalpoje.

Paruošti vamzdiniai dažomi dviem sluoksniais aprobuotos antikorozinės dangos sluoksniais. Antikorozinė danga turi būti atspari temperatūrai iki +105°C.

Dažymas turi būti atliekamas pagal dažų gamybos ir panaudojimo instrukcijas.

Aplinkos korozijos klasė pagal LST EN ISO 12944-2:2018 „Dažai ir lakai. Plieninių konstrukcijų apsauga nuo korozijos apsauginėmis dažų sistemomis. 2 dalis. Aplinkos klasifikavimas“ - C2 (žema).

### 1.6. Šiluminė izoliacija

Šilumos punkto sistemoje naudojama izoliacija, kurios pagrindą sudaro mineralinė ar akmens vata, kurios tankis 100 kg/m<sup>3</sup>, o šilumos laidumo koeficientas  $\lambda=0,038$  W/mK. Kai izoliuoti paviršiai yra darbo arba aptarnavimo zonose ir terpės temperatūra aukštesnė kaip 100°C, izoliuoto paviršiaus temperatūra turi būti ne aukštesnė kaip 45°C, ir kai ši temperatūra 100°C ir mažesnė, izoliuoto paviršiaus temperatūra turi būti ne aukštesnė kaip 35°C esant projektinei aplinkos temperatūrai 20°C.

Šilumos izoliacija turi išlaikyti pastovias izoliacines savybes per visą naudojimo laiką. Neleidžiama izoliacinėse konstrukcijose naudoti medžiagų turinčių asbesto. Šilumos izoliacija turi būti mechaniškai atspari, nelaidi ir nesugerianti vandens. Izoliuoti paviršiai dengiami armuotos folijos danga. Kiekvienas vamzdis turi būti izoliuotas atskirai ir gretimi vamzdžiai neturi būti sujungti į bendrą izoliacijos dangą. Armatūros izoliacija turi būti išardoma.

Šilumos laidumo koeficientui  $\lambda=0,05$  W/mK

Sąlyginis vamzdžio skersmuo, mm	Šiluminės izoliacijos storis, mm
iki 25	40
32÷50	50

Leistini šilumos nuostoliai vamzdynuose neturi viršyti nurodytų „Įrenginių ir šilumos perdavimo tinklų šilumos izoliacijos įrengimo taisyklės“. Visi darbai turi būti atliekami pagal taisyklių, STR ir gamintojo reikalavimus ir rekomendacijas.

Akmens vatos vamzdinio kevalo su armuota aliuminio folijos danga savybės:

- šilumos laidumo koeficientas: 0,038 W/m·K (prie 50°C).
- matmenys pagal LST EN ISO 18096:2022 „Pastatų įrangos ir pramonės įrenginių termoizoliaciniai gaminiai. Gamyklinės vamzdžių izoliacijos didžiausiosios eksploatacavimo temperatūros nustatymas“;
- didžiausioji eksploatacavimo temperatūra matmenų pastovumas -250°C (LST EN 14303:2016 „Pastatų įrangos ir pramoninių įrenginių termoizoliaciniai gaminiai. Gamykliniai mineralinės vatos (MW) gaminiai. Specifikacija“);
- degumo klasifikavimas pagal Euro klases -A2L-s1, d0 (LST EN 13501-1:2019 „Statybos gaminių ir pastato elementų klasifikavimas pagal atsparumą ugniai. 1 dalis. Klasifikavimas pagal atsako į ugnį bandymų duomenis“);
- trumpalaikis vandens įmirkis WS, Wp -  $\leq 1$  kg/m<sup>2</sup> (LST EN ISO 12624:2022 „Pastatų įrangos ir pramonės įrenginių termoizoliaciniai gaminiai. Vandenyje tirpių chloridų, fluoridų, silikatų, natrio jonų pėdsakų ir pH nustatymas“);
- vandens garų difuzijos varža - MV2 (LST EN ISO 12629:2022 „Pastatų įrangos ir pramonės įrenginių termoizoliaciniai gaminiai. Gamyklinės vamzdžių izoliacijos vandens garų praleidimo savybių nustatymas“).

### 1.7. Ženkinimas

Vamzdynų žymėjimas turi būti atliekamas remiantis „Šilumos tinklų ir šilumos vartojimo įrenginių priežiūros (eksploatacavimo) taisyklės“. Žemiau pateikiama lentelė iš „Šilumos tinklų ir šilumos vartojimo įrenginių priežiūros (eksploatacavimo) taisyklės“ 2 priedo:

1 lentelė. Sutartinės spalvos

Terpės pavadinimas	Terpės parametrai		Terpės vamzdynų žymėjimas spalvomis	Terpės žymėjimas (žiedų spalva)	Spalvotų žiedų kiekis
	Slėgis, MPa	Temperatūra, °C			
Termofikacinis vanduo: tiekiamas	$\leq 8,0$	$\leq 250$	žalia	geltona	vienas
grąžinamas	$\leq 8,0$	$\leq 250$	žalia	ruda	vienas
Vanduo: Chemiškai valytas Papildymo			juoda mėlyna		

Ženkliai turi būti įrengti aptarnaujančiam personalui matomoje vietoje. Vamzdyno žymėjimas atliekamas pabaigus montavimo ir izoliavimo darbus. Neizoliuoti vamzdiniai dažomi pilnai nurodyta spalva, o ant izoliuoti, cinkuotų ar nerūdijančio plieno vamzdynų uždažomos / prilipdomos juostelės, tam tikros spalvos.

Vamzdžio išorinis skersmuo (mm), įskaitanti izoliaciją, jei izoliuotas	Juostelės storis (mm)
iki 150	50
nuo 150 iki 300	70
virš 300	100

Juosteles klijuoti kas 5 metrus ant tiesaus vamzdžio ir abejuose sklendės pusėse bei kai vamzdynas keičia kryptį ar turi atšaką. Ant vamzdynų nurodyti terpės tekėjimo kryptį.

AZP-024-310-TDP-ŠT.TS	Lapas	Lapų	Laida
		4	15

Vamzdynų sutartinis spalvinis žymėjimas:

- Maitinimo vanduo – žalia,
- Pamaitinimo vanduo – žalia su oranžinėmis juostomis;
- Chemiškai valytas vanduo – žalia su baltomis juostomis;
- Drenažai – žalia su juodomis juostomis;

Nepažymėti vamzdynai žymimi suderinus tinkamą vamzdyno spalvą su užsakovu. Neizoliuoti vamzdynai dažomi pilnai nurodyta spalva, o ant izoliuoti, cinkuoti ar nerūdijančio plieno vamzdynų uždažomos / papildomos juostelės, tam tikros spalvos.

Žymėjimas turi būti atliktas vadovaujantis Lietuvoje galiojančiomis normomis.

#### 1.8. Šilumos punkto vamzdynų hidraulinis išbandymas

Hidraulinis vamzdynų praplovimas ir išbandymas atliekamas atlikus visus suvirinimo darbus ir sumontavus tvirtinimo detales. Vanduo hidrauliniams sistemų praplovimui ir išbandymui imamas iš statybos aikštelėje esančių vandentiekio sistemų, po vandens kiekio apskaitos.

Bandymas atliekamas kiekvienai sistemai atskirai.

Hidrauliniu slėgiu bandoma:

- Šilumos punkto šildymo kontūro bandymo slėgis 5,80 baro.
- Karšto vandens kontūras bandomas slėgiu, kuris lygus 8,6 baro.
- Įvadinis kontūras bandomas slėgiu, kuris lygus 23,0 baro.
- Sistemos pripažįstamos tinkamos eksploatuoti, jeigu po 30 minučių bandymo, slėgis nesumažėjo, o suvirinimo siūlėse, vamzdžiuose, reguliuojamoje armatūroje neaptinkama nesandarių vietų.
- Bandymo rezultatai įforminami aktu.
- Jei bandymo rezultatai neatitinka šių reikalavimų, reikia pašalinti defektus ir sistemos sandarumą bandyti dar kartą.
- Bandymo metu reikia naudoti spyruoklinius manometrus, kurių tikslumo klasė ne mažesnė kaip 1,5, skersmuo ne mažesnis kaip 160 mm, padalos vertė 0,01 MPa ir bandomojo slėgio dydis būtų rodomas manometro skalės antrame trečdalyje.
- Hidrauliniai bandymai atliekami pagal LST EN 13480-5:2017 „Metaliniai pramoniniai vamzdynai. 5 dalis. Tikrinimas ir bandymai“.

#### 1.9. Šilumos punkto sistemos šiluminis išbandymas

Šiluminio bandymo metu šilumnešio temperatūra turi atitikti nustatytą temperatūros grafike pagal lauko oro temperatūrą. Šiluminio bandymo metu sistema derinama ir reguliuojama teisės aktų nustatyta tvarka. Bandymo rezultatai įforminami aktu.

#### 1.10. Paleidimo – derinimo darbai

Paleidimo - derinimo darbus, o taip pat techninį aptarnavimą gali atlikti specialistai, turintys reikiamą kvalifikaciją ir leidimą šios rūšies darbams atlikti. Paleidimo - derinimo darbams surašomas priėmimo aktas ir patvirtinimas techninės priežiūros vadovo. Užsakovui turi būti pateikta visų atliktų darbų aktai bei kita reikalinga dokumentacija.

#### 1.11. Šilumos punkto priėmimas eksploatuoti

- Privalo būti: gautas leidimas modernizavimui; darbo eigoje pildomas statybos žurnalas, techninio darbo projekto techninėse specifikacijose ir brėžiniuose žymima „Taip pastatyta“
- 1996 m. kovo 19 d. Nr. I-1240 LIETUVOS RESPUBLIKOS STATYBOS ĮSTATYMAS
- STR 1.05.01:2017 „Statybą leidžiantys dokumentai. Statybos užbaigimas. Statybos sustabdymas. Savavališkos statybos padarinių šalinimas. Statybos pagal neteisėtai išduotą statybą leidžiantį dokumentą padarinių šalinimas“
- STR 1.06.01:2016 „Statybos darbai. Statinio statybos priežiūra“
- Šilumos punktas eksploatuojamas pagal 2010 m. balandžio 7 d. Nr. 1-111 „Šilumos tinklų ir šilumos vartojimo įrenginių priežiūros (eksploatacijos) taisyklių“ nurodymus.
- Šildymo sistemos priėmimo akte turi būti nurodyta: sistemos hidraulinio išbandymo rezultatai, šiluminio išbandymo rezultatai, atliktų darbų kokybės įvertinimas.
- Pateikiami reikiami dokumentai: darbo brėžiniai, montavimo darbų aktai, įmontuotų į statybines konstrukcijas vamzdynų bandymo ir priėmimo aktai, šildymo sistemos hidraulinio ir šiluminio išbandymo aktai.
- Priimant šildymo sistemą į eksploataciją, turi būti nustatoma: ar darbai atlikti pagal projektą ir gamybos taisykles, ar teisingai atlikti vamzdžių sujungimai, sulenkimai, ar tvirtai pritvirtinti vamzdžiai, ar pakankami nuolydžiai, ar sumontuota uždaroji ir apsauginė armatūra, vandens ir oro išleidikliai.
- Priimant sistemą turi būti pateikti tokie dokumentai:
  - Statybos užbaigimo aktas
  - komplektas darbo brėžinių ir aktai su įrašytais atsakingų asmenų už atliktus montavimo darbus, atitinkančius brėžinius;
  - paslėptų darbų patikrinimo aktai;
  - šildymo sistemos hidraulinio išbandymo aktas;
  - sistemų šiluminio išbandymo aktas;

Priimant eksploatacijon šilumos punkto sistemą turi būti nustatoma:

- ar darbai atlikti pagal projektą ir gamybos taisykles;
- ar teisingai atlikti vamzdžių sujungimai, nuolydžiai, vamzdžių lenkimas;
- ar teisingai ir tvirtai pritvirtinti vamzdžiai, šildymo prietaisai;
- ar teisingai sumontuota ir tinkamai veikia armatūra, apsauginiai mechanizmai, kontroliniai matavimo prietaisai;
- ar tinkamai išdėstyti vandens ir oro išleidimo kranai;
- ar nėra vandens pratekėjimų suvirinimo sandūrose, tarp vamzdžių ir šildymo prietaisų, vamzdžių ir armatūros srieginių sujungimų ir kt.;
- ar tolygus sistemos šildymas.

Šilumos punkto sistemos priėmimo akte turi būti nurodyta:

- sistemos hidraulinio išbandymo rezultatai;
- šildymo sistemos šiluminio išbandymo rezultatai;
- atsiliepiamas apie atliktų darbų kokybę.

	Lapas	Lapų	Laida
AZP-024-310-TDP-ŠT.TS	5	15	0

Šilumos punktas eksploatuojamas pagal „Šilumos tinklų ir šilumos vartojimo įrenginių priežiūros (eksploatacijos) taisyklių“ nurodymus.

## 2. Vamzdynų armatūra

Rangovas turi patiekti ir sumontuoti armatūrą taip, kaip nurodyta brėžiniuose. Ji turi būti sumontuota taip, kad sistema patikimai veiktų, būtų patogų ją aptarnauti, stebėti ir kontroliuoti jos darbą ir atlikti remontą.

Uždaromoji armatūra vamzdynams, kurių skersmuo  $\leq 50$  mm – movinė (išimtiniais atvejais galima montuoti DN65 movinę armatūrą); kai skersmuo  $\geq 65$  mm – flanšinė arba įvirinama.

Ant visos naudojamos armatūros korpusų turi būti gamintojo pavadinimas arba prekinis ženklas, skersmuo, slėgis. Ženkliai gali būti išlieti gaminant gaminį, įspausti arba įkirsti. Armatūros neturinčios skiriamųjų ženklų turi būti atsisakyta.

Įvadinė uždaromoji armatūra į šilumos punktą – plieninė.

Šilumos punktuose (taip pat drenavimo atvamzdžiuose) draudžiama naudoti armatūrą iš pilkojo ketaus. Naudoti armatūrą iš kaliojo ketaus galima tik esant ant jos užrašui 1,6 MPa. Draudžiama įrengti ketinę armatūrą ten, kur ją gali veikti lenkimo jėgos.

### 2.1. Uždaromoji armatūra

Uždaromieji ventiliai:

Eil. Nr.	Techniniai duomenys	Reikalavimai
1	2	3
1.	Ventilio tipas	Rutulinis
2.	Korpusas	Bronzinis (rečiau ketinis)
3.	Prijungimas	Srieginis
4.	Didžiausia leistinoji temperatūra: - šildymo sistemai - karštam vandeniui	90°C 90°C
5.	Didžiausias leistinas slėgis: - šildymo sistemai - karštam vandeniui	4,0 bar 6,0 bar

Uždaromosios įvirinamos sklendės:

Eil. Nr.	Techniniai duomenys	Reikalavimai
1	2	3
1.	Sklendės tipas	Rutulinis
2.	Korpusas	Plienis
3.	Prijungimas	Įvirinamas arba flanšinis
4.	Didžiausia leistinoji temperatūra: - termofikacinio vandens pusėje	120°C
5.	Didžiausias leistinas slėgis: - termofikacinio vandens pusėje	16 bar

Įvadinių sklendžių turi būti PN25 slėgio klasė. Įvadinė uždaromoji armatūra į šilumos punktą – plieninė.

### 2.2. Balansinis ventilis

Ventiliai skirti vandens srovės balansavimui ir matavimui. Jų pagalba vandens srautas į įrenginius yra toks, koks reikalingas esant maksimaliam šilumos poreikiui.

Eil. Nr.	Techniniai duomenys	Reikalavimai
1	2	3
1.	Korpusas	Ketus
2.	Prijungimas	Flanšinis
3.	Didžiausia leistinoji temperatūra	120°C
4.	Didžiausias leistinas slėgis	16,0 bar
5.	Kvs	15,5 m <sup>3</sup> /h

### 2.3. Atbulinis vožtuvas

Eil. Nr.	Techniniai duomenys	Reikalavimai
1	2	3
1.	Korpusas	Bronzinis arba ketinis
2.	Prijungimas	Srieginis arba flanšinis
4.	Didžiausia leistinoji temperatūra: - šildymo sistemai - karštam vandeniui	90°C 90°C
5.	Didžiausias leistinas slėgis: - šildymo sistemai - karštam vandeniui	4,0 bar 6,0 bar

Karšto vandens ir šalto vandens pusėje DZR ir raudonosios bronzos (antibakterinė armatūra)

### 2.4. Filtras

AZP-024-310-TDP-ŠT.TS	Lapas	Lapu	Laida
	6	15	0

Filtrų paskirtis - sulaikyti nešmenis, didesnius kaip 1 mm dydžio. Filtrai montuojami ant termofikacinio tiekiančio vandens vamzdymo už pirmosios sklendės, šildymo sistemos gražinimo vamzdyne prieš cirkuliacinį siurbį, karšto vandens sistemos cirkuliaciniame vamzdyne prieš cirkuliacinį siurbį, šalto vandens vamzdyne prieš šilumokaitį.

Filtruojantis elementas - nerūdijančio plieno. Filtras turi turėti prapūtimo ir išleidimo čiaupą arba aklą.

Moviniai filtrai:

Eil. Nr.	Techniniai duomenys	Reikalavimai
1	2	3
1.	Korpusas	Bronzinis
2.	Prijungimas	Srieginis
3.	Filtravimo elementas	Nerūdijančio plieno tinklelis
4.	Didžiausia leistinoji temperatūra: - šildymo sistemai - karštam vandeniui	90°C 90°C
5.	Didžiausias leistinas slėgis: - šildymo sistemai - karštam vandeniui	4,0 bar 6,0 bar

Flanšiniai filtrai:

Eil. Nr.	Techniniai duomenys	Reikalavimai
1	2	3
1.	Korpusas	Ketinis
2.	Prijungimas	Flanšinis
3.	Filtravimo elementas	Talpa su tinkleliu
4.	Didžiausia leistinoji temperatūra: - termofikacinio vandens pusėje	120°C
5.	Didžiausias leistinas slėgis: - termofikacinio vandens pusėje	16,0 bar

Srieginiai filtrai šaltam ir karštam vandeniui. DN15-50 mm korpusas – neišsiccinkuojantis žalvaris, tinklelis nerūdijantis plienas, akutės dydis 0,5 mm.

## 2.5. Automatinis nuorinimo ventilis su atbuliniu vožtuvu

Automatinis nuorinimo ventilis saugo sistemas nuo korozijos ir kavitacijos atsiradimo, bei nuo oro kamščių susidarymo. Vožtuvus automatiškai atlieka oro išleidimo ir įleidimo funkciją užpildant ir nuleidžiant vandenį iš sistemos, bei sistemos darbo metu.

Eil. Nr.	Techniniai duomenys	Reikalavimai
1	2	3
4.	Didžiausia leistinoji temperatūra: - šildymo sistemai - termofikacinio vandens pusėje	90°C 120°C
5.	Didžiausias leistinas slėgis: - šildymo sistemai - termofikacinio vandens pusėje	4,0 bar 16,0 bar

## 2.6. Temperatūros reguliavimo vožtuvas su elektros pavara

Temperatūros vožtuvas veikia kaip valdymo elementas, kuris priklausomai nuo temperatūros daviklių ir automatikos sistemos signalų, reguliuoja tiekiamo šilumnešio temperatūrą į šilumokaitį. Temperatūros jutikliai pirminiame kontūre montuojami prieš šilumokaičius grįžtamoje šilumnešio linijoje. Vožtuvas ir elektros pavara turi atitikti toliau išvardintų standartų reikalavimus:

- LST EN 19:2016 „Pramoninės sklendės. Metalinių sklendžių ženklavimas“
- LST EN 12288:2010 „Pramoninės sklendės. Vario lydinių sklendės“
- LST EN 16722:2016 „Pramoninės sklendės. Sklendžių su srieginiais galais atstumai tarp galų ir tarp centro ir galo“

Vožtuvai montuojami ant paduodamo vamzdymo.

Eil. Nr.	Techniniai duomenys	Reikalavimai
1	2	3
1.	Korpusas	Bronzinis arba ketinis
2.	Prijungimas	Srieginis arba flanšinis
3.	Vožtuvo sandarumas	Maks. 0,05 % nuo $k_{vs}$
4.	Reguliavimo ribos	> 50:1
5.	Didžiausia leistinoji temperatūra	120°C
6.	Didžiausias leistinas slėgis	16,0 bar
7.	Vožtuvo elektros pavara	Reversinė su reduktoriumi
8.	Elektros tiekimas	Iš valdymo spintos
9.	Maitinimo įtampa	230 V~
10.	Dažnis	50 Hz

AZP-024-310-TDP-ŠT.TS	Lapas	Lapų	Laida
	7	15	0

11.	Pavaros eigos laikas šildymo vožtuvui	50 – 300 sek.
12.	Pavaros eigos laikas karšto vandens vožtuvui	10 – 50 sek.
13.	Aplinkos temperatūra	Nuo 0 iki +55°C
14.	Apsaugos klasė	IP 54
15.	Šildymo kontūras	Kvs=1,0 m³/h
15.1.	Servo pavara šildymui	3 poziciju, 14 s/mm, 5 mm eiga 300 N
16.	Karšto vandens kontūras	Kvs=6,3 m³/h
16.1.	Servo pavara karšto vandens ruošimui	3 s/mm, 10 mm eiga 450 N

## 2.7. Apsauginis vožtuvas

Skirti apsaugoti vamzdinius nuo maksimalus leidžiamo slėgio viršijamo.

Apsauginis vožtuvas turi atitikti toliau išvardintų standartų reikalavimus:

LST EN ISO 4126-1:2013/A2:2019 „Saugos įtaisai apsaugai nuo viršslėgio. 1 dalis. Saugos vožtuvai“;

PED 2014/68/EB; LST EN 12828:2012+A1:2014 „Pastatų šildymo sistemos. Vandeninių šildymo sistemų projektavimas“.

Eil. Nr.	Techniniai duomenys	Reikalavimai
1	2	3
1.	Pajungimo tipas	Movinis
2.	Vožtuvo tipas	Spyruoklinis
3.	Suveikimo slėgis: - šildymo sistemai - karšto vandens sistemai	4 bar 6 bar
4.	Didžiausia leistinoji temperatūra: - šildymo sistemai - karštam vandeniui	90°C 90°C
5.	Didžiausias leistinas slėgis: - šildymo sistemai - karštam vandeniui	4 bar 6 bar

Karšto vandens ir šalto vandens pusėje DZR ir raudonosios bronzos (antibakterinė armatūra)

## 2.8. Slėgio reduktorius - papildymo vožtuvas

Atlieka slėgio redukavimo funkcijas.

Eil. Nr.	Techniniai duomenys	Reikalavimai
1	2	3
1.	Korpusas	Bronzinis
2.	Prijungimas	Srieginis
3.	Didžiausia leistinoji temperatūra	120°C
4.	Didžiausias leistinas slėgis	16,0 bar
5.	Nustatymo slėgis	2,0 bar

## 2.9. Vientisi slėgio perkryčio reguliatoriai. Kai reguliavimo vožtuvas ir slėgio membrana yra vientisas gaminy

- Kvs=6,3 m³/h; DN20
- Nustatomas slėgio perkrytis 70 kPa;
- Didžiausia leistinoji temperatūra 120 °C.
- Didžiausias leistinas slėgis 16,0 bar.
- Vožtuvas turi būti slėgiu balansuotas.
- Reguliavimo pavarose turi būti įrengtas membranos apsaugos vožtuvas. Reguliatoriai turi turėti nustatymo rankena su slėgio nustatymo verčių gradacija ir nustatymo plombavimo vieta.
- Proporcinė paklaida turi būti 2 kartus mažesnė už reguliuojamą perkrytį.
- Kavitacijos faktorius  $Z \geq 0,5$
- Reguliavimo ribos ne mažiau 1:50.
- Nesandarumas  $\leq 0,05\%$  nuo kvs.

## 3. Kontrolės matavimo prietaisai

Turi atitikti pagal LST EN 13190:2002 „Skaliniai termometrai“; LST EN 50446:2007 „Tiesieji termoporiniai termometrai su metaliniu arba keraminiu apsauginiu vamzdeliu ir pagalbiniai reikmenys“; LST EN 837-1+AC:2001 „Slėgmačiai. 1 dalis. Slėgmačiai su Burdono vamzdeliu. Matmenys, metrologija, reikalavimai ir bandymas“; LST EN 837-2:2001 „Slėgmačiai. 2 dalis. Rekomendacijos, kaip parinkti ir įrengti slėgmačius“; LST EN 837-3:2001 „Slėgmačiai. 3 dalis. Slėgmačiai su membrana ir membranine dėžute. Matmenys, metrologija, reikalavimai ir bandymas“; LST EN 60529:1999 „Gaubtų sudaromos apsaugos laipsniai (IP kodas)“. Sriegiai pagal LST EN ISO 228-1:2003 „Neslėginio sandarumo vamzdžių jungčių sriegiai. 1 dalis. Matmenys, tolerancijos ir žymėjimas“ arba LST EN 10226-1:2004 „Slėginio sandarumo vamzdžių jungčių sriegiai. 1 dalis. Išoriniai kūginiai ir vidiniai cilindriniai sriegiai. Matmenys, tolerancijos ir žymėjimas“.

### 3.1. Parodantis termometras

AZP-024-310-TDP-ŠT.TS	Lapas	Lapų	Laida
	8	15	0

Termometrai naudojami termofikacinio vandens temperatūros matavimui – spiritiniai, montuoti ant horizontalių ir vertikalų vamzdžių. Prietaisai turi būti registruoti Valstybinėje metrologijos tarnyboje. turi būti sumontuoti brėžiniuose nurodytose vietose. Termometrai turi būti sumontuoti įvorėse. Naudoti kontrolės matavimo prietaisus, kuriuose yra gyvsidabrio, draudžiama.

Eil. Nr.	Techniniai duomenys spiritiniam termometrai	Reikalavimai
1	2	3
1.	Temperatūros ribos	T=0÷120°C
2.	Tikslumo klasė	2,0
3.	Skalės padalos vertė	2°C
4.	Didžiausia leistinoji temperatūra	120°C
5.	Didžiausias leistinas slėgis	16,0 bar

Termometrai žemų parametrų kontūrų pusėje gali būti bimetaliniai.

Eil. Nr.	Techniniai duomenys spiritiniam termometrai	Reikalavimai
1	2	3
1.	Temperatūros ribos	T=0÷90°C
2.	Skalės skersmuo	100 mm
3.	Tikslumo klasė	2,0
4.	Skalės padalos vertė	1°C
5.	Didžiausia leistinoji temperatūra šildymo sistemai	90°C
6.	Didžiausias leistinas slėgis šildymo sistemai	4,0 bar
7.	Didžiausia leistinoji temperatūra karštam vandeniui	90°C
8.	Didžiausias leistinas slėgis karštam vandeniui	6,0 bar

### 3.2. Parodantis manometras

Manometrai turi būti sumontuoti brėžiniuose nurodytose vietose, prie visų įrenginių, kuriose veikia slėgio pokyčiai ir kur reikalinga tiksliam sistemų valdymui.

Eil. Nr.	Techniniai duomenys	Reikalavimai
1	2	3
1.	Manometro tipas	Apvalūs 100 mm
2.	Skalė	Baltame fone juodi užrašai
3.	Tikslumo klasė	1,5
4.	Apsaugos klasė	IP 54
5.	Džiausias leistinas slėgis šildymo sistemai	0,4 MPa
6.	Didžiausia leistinoji temperatūra šildymo sistemai	90°C
7.	Džiausias leistinas slėgis karštam vandeniui	0,6 MPa
8.	Didžiausia leistinoji temperatūra karštam vandeniui	90°C
9.	Džiausias leistinas slėgis termofikacinio vandens pusėje	1,6 MPa
10.	Didžiausia leistinoji temperatūra termofikacinio vandens pusėje	120°C
11.	Slėgio skalės gradacija	MPa arba bar
12.	Didžiausia galima paklaida	1,5 % visos skalės

Pastaba: Įvadiniai manometrai PN25

## 4. Įrengimai

### 4.1. Šilumokaitis

Naudojami plokšteliniai lituoti šilumokaičiai.

Lituoti plokšteliniai šilumokaičiai turi būti iš presuotų ir tarpusavyje sulituotų plokštelių, tarp kurių yra skysčių pratekėjimo kanalai. Didelis turbulentiškumas ir priešrovinis tekėjimas užtikrina efektyvų šilumos perdavimą. Plokštelės gaminamos iš nerūdijančio EN 1.4301 (AISI 304) ir rūgščiai atsparaus EN 1.4401 (AISI 316L) plieno. Šilumokaitis turi būti su standartiniais atvamzdžių pajungimais.

Šilumokaičiai turi atitikti pagal: LST EN 305:2001 Šilumokaičiai. Šilumokaičių eksploatacinių charakteristikų apibrėžimai ir bendroji bandymo procedūra visų šilumokaičių eksploatacinėms charakteristikoms nustatyti; LST EN 1148:2001 Šilumokaičiai. Centralizuoto šildymo sistemos šilumokaičiai "vanduo-vanduo". Bandymo procedūros eksploatacinėms charakteristikoms nustatyti; LST EN 13445-3:2014/A3:2021 „Nekaitinamieji slėginiai indai. 3 dalis. Projektavimas“; Europos Parlamento ir Tarybos PED 2014/68/ES slėginės įrangos direktyva.

Šilumos punkto karšto vandens šilumokaitis turi būti parenkamas pagal vandenvietes, iš kurios bus tiekiamas geriamas vanduo į šilumos punktą karšto vandens ruošimui, kokybės parametrus.

Eil. Nr.	Techniniai duomenys	Reikalavimai
1	2	3
1.	Srauto terpė	Vanduo

AZP-024-310-TDP-ŠT.TS	Lapas	Lapų	Laida
	9	15	0

2.	Sujungimo tipas	Cilindrinis išorinis sriegis, pagal LST EN ISO 228-1:2003 „Neslėginio sandarumo vamzdžių jungčių sriegiai. 1 dalis. Matmenys, tolerancijos ir žymėjimas“
3.	Sujungimo matmenys	G 1 1/4" arba G 1"
4.	Plokštelių medžiaga	Nerūdijantis plienas, EN 1.4404 (AISI 316L)
5.	Izoliacija: - Tipas - Sienelės storis - Šilumos pralaidumas - Didžiausia leistinoji temperatūra	PU (poliuretanas) 20 mm 0,035 W/mK 120°C
6.	Skaičiuotini slėgio nuostoliai šildymui	12 / 14 kPa
7.	Skaičiuotini slėgio nuostoliai karštam vandeniui	23 / 7 kPa
8.	Patvirtinimas	Europos Parlamento ir Tarybos PED2014/68/ES slėginės įrangos direktyvos
9.	Didžiausia leistinoji temperatūra	120°C
10.	Didžiausias leistinas slėgis	16 bar
11.	Galia šildymui	43 kW
11.1.	Šildymo skaičiuotinos temperatūros	115-60°C/40-60°C
12.	Galia karšto vandens ruošimui	130 kW
12.1.	Karšto vandens ruošimui skaičiuotinos temperatūros	60-30°C/5-55°C
13.	Šilumokaičio šildomo paviršiaus atsargos koeficientas	≥1,1

#### 4.2. Šildymo sistemos cirkuliacinis siurblys

Rangovas turi pateikti ir sumontuoti visus siurblio komponentus ir priedus.

Cirkuliacinis siurblys atitinkantis Europos sąjungos direktyvą 2009/125/EC, kuri nustato ekologinio projektavimo reikalavimų sistemą su energija susijusiems gaminiams.

Didelio efektyvumo šlapio rotoriaus siurblys su EC varikliu (energetinio efektyvumo indeksas EEI ne daugiau 0,23) ir elektroniniu galios reguliavimu. Siurblys sukurtas termofikacinio vandens, šalto vandens bei vandens ir glikolio mišinių be abrazyvinių medžiagų pumpavimui cirkuliacinėse sistemose.

Siurblio hidraulikos korpusas padengtas kataforezine danga apsaugai nuo korozijos. Maksimali pumpuojamos terpės temperatūra +105°C, maksimali aplinkos temperatūra +40°C. Minimali pumpuojamos terpės temperatūra -20°C, minimali aplinkos temperatūra -20°C.

Maitinimo įtampa 1~230V, 50Hz.

Siurblys turi kelis galimus valdymo režimus: Δp-c, Δp-v. Taip pat turi kontaktus siurblio darbo sutrikimams (SSM). Siurblys turi LED displejų, kuriame rodoma siurblio išvystomas slėgių perkrytis bei klaidų kodai. Siurblio slėgio nustatymo žingsnis kas 0,5 m.v.st.

siurblio išvystomas slėgių perkrytis bei klaidų kodai. Siurblio slėgio nustatymo žingsnis kas 0,5 m.v.st.

Eil. Nr.	Techniniai duomenys	Reikalavimai
1	2	3
1.	Prijungimas	Movinis arba flanšinis
2.	Elektros tiekimas	1~230V/50Hz
3.	Galia	176 W
4.	Siurblio našumas	G=1,8 m³/h
5.	Sukeliamas slėgis	H=7,0 m
6.	Didžiausia leistinoji temperatūra	90°C
7.	Didžiausias leistinas slėgis	4 bar
8.	Paskirtis	Šildymo sistemai

#### 4.3. Karšto vandens sistemos cirkuliacinis siurblys

Specialios konstrukcijos cirkuliacinis siurblys, skirtas karšto vandentiekio sistemos cirkuliacijai. Atsparus kietam vandentiekio

Specialios konstrukcijos cirkuliacinis siurblys, skirtas karšto vandentiekio sistemos cirkuliacijai. Atsparus kietam vandentiekio vandeniui.

Eil. Nr.	Techniniai duomenys	Reikalavimai
1	2	3
1.	Siurblio korpusas	Žalvarinis
2.	Prijungimas	Movinis arba flanšinis
3.	Elektros tiekimas	1~230V/50Hz
4.	Didžiausia leistinoji temperatūra	90°C
5.	Didžiausias leistinas slėgis	6 bar
6.	Galia	50 W
7.	Siurblio našumas	G=0,74 m³/h
8.	Sukeliamas slėgis	H=5,0 m

AZP-024-310-TDP-ŠT.TS	Lapas	Lapų	Laida
	10	15	0

9.	Paskirtis	Karšto vandens sistemai
----	-----------	-------------------------

#### 4.4. Slėgio relė

Paskirtis – karšto vandens ruošimo cirkuliacinės linijos siurblio apsaugai nuo sauso veikimo.

Eil. Nr.	Techniniai duomenys	Reikalavimai
1	2	3
1.	Apsaugos klasė	IP 30
2.	Elektrinis pajungimas	(6-14) mm el. kabeliu
3.	Prijungimas	srieginis
4.	Didžiausia leistinoji temperatūra	90°C
5.	Didžiausias leistinas slėgis	6 bar
6.	Slėgio relės suveikimo slėgis	0,4 bar

#### 4.5. Išsiplėtimo indai

- Membraninis išsiplėtimo indas yra naudojamas apsaugoti šildymo sistemą nuo pašildyto vandens tūrio plėtimosi.
- Speciali jungtis išsiplėtimo indo pajungimui. Jungtis turi suteikti galimybę atjungti indą nuo sistemos (sistemos apžiūros metu), neišleidžiant iš sistemos vandens.
- Turi atitikti pagal: LST EN 13831:2007 „Uždari plėtimosi bakai su membrana, įrengiami vandens sistemose“, Europos Parlamento ir Tarybos PED2014/68/ES slėginės įrangos direktyvos.

Eil. Nr.	Techniniai duomenys	Reikalavimai
1	2	3
1.	Sertifikuotas	Europos Parlamento ir Tarybos PED2014/68/ES slėginės įrangos direktyvos
2.	Membrana	LST EN 13831:2007 „Uždari plėtimosi bakai su membrana, įrengiami vandens sistemose“
3.	Korpusas	Plienas, padengtas epoksidine danga
4.	Prijungimas	Srieginis, LST EN ISO 228-1:2003 „Neslėginio sandarumo vamzdžių jungčių sriegiai. 1 dalis. Matmenys, tolerancijos ir žymėjimas“
5.	Vamzdžio jungtis	R 1“
6.	Standartas	LST EN 13445-1:2021 „Nekaitinamieji slėginiai indai. 1 dalis. Bendrieji dalykai“
7.	Didžiausia leistinoji temperatūra	90°C
8.	Didžiausias leistinas slėgis	4,0 bar
9.	Priešslėgis	1,8 bar
10.	Indo tūris	80 ltr
11.	Darbinis slėgis	2,0 bar
12.	Sistemos tūris	0,8 m <sup>3</sup>

#### Išsiplėtimo indo skaičiavimai pagal LST EN 12828:2012+A1 2014 (parenkamas prie nepatogiausio darbo režimo):

- Sistemos tūris  $V_{sist}$ : 800 ltr; darbinis slėgis 2,0 bar.
- Išsiplėtimo tūris  $V_{išsip}$ ;
- e – išsiplėtimo koeficientas;
- $\rho_{\theta max}$  – vandens tankis prie didžiausios darbinės temperatūros: 983,2 kg/m<sup>3</sup> (prie 60 °C);
- $\rho_{\theta min}$  – vandens tankis prie žemiausios darbinės temperatūros: 999,77 kg/m<sup>3</sup> (prie 10 °C);
- Vandens rezervo tūris  $V_{vr} = (800 * 0,5\%) / 100\% = 4,0$  ltr;

$$e = 1 - (\rho_{\theta max} / \rho_{\theta min}) = 1 - (983,2 / 999,77) = 0,017;$$

$$V_{išsip} = V_{sist} * e = 1000 * 0,017 = 13,2 \text{ ltr};$$

Nominalus išsiplėtimo indo tūris  $V_{n,min} = (V_{išsip} + V_{vr}) * ((p_r + 1) / (p_r - p_0)) = (13,2+4,0) * ((3,5+1) / (3,5-2)) = 52$  ltr. Priimamas išsiplėtimo indas 80 ltr

#### 4.6. Šilumos skaitiklis

- privalo turėti Lietuvos Respublikoje arba kitos Europos Sąjungos valstybės ar Europos ekonominės erdvės valstybės atliktą matavimo priemonės atitikties įvertinimą ir pažymėtas techniniuose reglamentuose nurodytais žymenimis;
- turi tenkinti standartą LST EN 1434-1:2022 „Šiluminės energijos skaitikliai. 1 dalis. Bendrieji reikalavimai“;
- LST EN 1434-2:2022 „Šiluminės energijos skaitikliai. 2 dalis. Konstrukcijos reikalavimai“;
- LST EN 1434-4:2022 „Šiluminės energijos skaitikliai. 4 dalis. Tipo patvirtinimo bandymai“;
- LST EN 1434-5:2022 „Šiluminės energijos skaitikliai. 5 dalis. Pirminės patikros bandymai“;
- LST EN 1434-6:2022 „Šiluminės energijos skaitikliai. 6 dalis. Įrengimas, perdavimas eksploatuoti, veikimo stebėseną ir techninę priežiūrą“ ir „Matavimo priemonių techninį reglamentą“;
- su galimybe nuskaityti duomenis nuotoliniu būdu;

AZP-024-310-TDP-ŠT.TS	Lapas	Lapu	Laida
	11	15	0

- turi būti vientisinio arba sudėtinio prietaiso pavidale;
- pagal srauto matavimo būdą turi būti elektromagnetinio arba ultragarsinio tipo;
- srauto jutiklis arba vientisinis šilumos skaitiklis turi atitikti 2 tikslumo klasę;
- srauto jutiklis įrengiamas grįžtamajame arba tiekiamajame šilumnešio vamzdyne, išlaikant gamyklinės instrukcijos reikalavimus dėl tiesių vamzdžių ruožų prieš skaitiklį ir po jo;
- turi matuoti temperatūrą  $2 \pm 150^{\circ}\text{C}$  ribose;
- turi matuoti temperatūrų skirtumą  $3 \text{ K} < \Delta T < 100 \text{ K}$  ribose;
- klimatinės aplinkos temperatūros ribos  $5 \pm 55^{\circ}\text{C}$ ;
- turi tenkinti A arba C aplinkos klasę, pagal LST EN 1434 Šiluminės energijos skaitikliai. 1 dalis. Bendrieji reikalavimai;
- turi tenkinti M1 mechaninės aplinkos klasę;
- turi tenkinti E1 arba E2 elektromagnetinės aplinkos klasę;
- maitinimo įtampa 230V  $\pm 10\%$ , 50Hz arba baterija, kurios veikimo laikas ne mažiau 6 metai;
- srauto jutiklio darbinis slėgis - ne mažiau 16 barų;
- turi matuoti ir rodyti šiuos parametrus:
  - integruojamą šiluminės energijos kiekį (kWh arba MWh);
  - integruojamą šilumnešio kiekį (m<sup>3</sup> arba t);
  - srautą (m<sup>3</sup>/h arba t/h);
  - momentinę šilumos galią (kW arba MW);
  - šilumnešio temperatūras tiekiamajame ir grįžtamajame vamzdyne  $^{\circ}\text{C}$  bei temperatūrų skirtumą;
  - darbo arba nedarbo laiką nuo eksploataavimo pradžios (h) bei nedarbo laiko priežastis, išreikštas informaciniais kodais;
- turi turėti duomenų kaupiklį su nuosekliu RS232 interfeisu ryšio linijoje su standartiniu arba atviru protokolu;
- turi nemažiau kaip du mėnesius kaupti ir saugoti visus duomenis 1 val. periodiškumu, tame tarpe nedarbo priežastis, išreikštas informaciniais kodais;
- turi nuskaityti visus duomenis portatyviniu duomenų kaupikliu arba portatyviniu kompiuteriu.
- apsaugos klasė - IP65
- srauto matavimo parametrai:  $q_p/q_i \geq 10$ ;
- turi būti su galiojančia metrologine patikra.

Eil. Nr.	Techniniai duomenys	Reikalavimai
1	2	3
1.	Šilumos skaitiklio klasė pagal LST EN 1434-4:2022	2 klasė
2.	Srauto jutiklio montavimas	Pagal gamintojo nurodymus
3.	Didžiausia leistinoji temperatūra	120 $^{\circ}\text{C}$
4.	Didžiausias leistinas slėgis	16 bar
5.	Korpuso apsaugos klasė	Min. IP 44
6.	Šilumos skaitiklio tipas, DN	Ultragarsinis, DN20
7.	Pralaidumas	$Q_{nom} - 2,5 \text{ m}^3/\text{h}$ ; $Q_{max} - 5,0 \text{ m}^3/\text{h}$ ; $Q_{min} - 0,025 \text{ m}^3/\text{h}$
8.	Srauto jutiklio montavimo vieta	Ant grįžtamo vamzdžio
9.	Paspriešinimas	10 kPa

#### 4.7. Apskaitos prietaisais vandens užpildymui / papildymui

- privalo turėti Lietuvos Respublikoje arba kitos Europos Sąjungos valstybės ar Europos ekonominės erdvės valstybės atliktą matavimo priemonės atitikties įvertinimą ir pažymėtas techniniuose reglamentuose nurodytais žymenimis;
- turi tenkinti standartą LST EN ISO 4064-1:2017/A11:2023 Šalto geriamojo vandens ir karšto vandens skaitikliai. 1 dalis. Metrologiniai ir techniniai reikalavimai
- LST EN ISO 4064-2:2017/A11:2023 Šalto geriamojo vandens ir karšto vandens skaitikliai. 2 dalis. Bandymo metodai
  - LST EN ISO 4064-3:2014 Šalto geriamojo vandens ir karšto vandens skaitikliai. 3 dalis. Bandymo ataskaitos formatas
  - LST EN ISO 4064-4:2014 Šalto geriamojo vandens ir karšto vandens skaitikliai. 4 dalis. Nemetrologiniai reikalavimai, kurių nėra
  - LST EN ISO 4064-5:2017/A11:2023 Šalto geriamojo vandens ir karšto vandens skaitikliai. 5 dalis. Įrengimo reikalavimai
- ir „Matavimo priemonių techninį reglamentą“ (Lietuvos Respublikos ūkio ministro 2015 m. spalio 30 d. įsakymu Nr. 4-699);
- su galimybe montuoti ant horizontalaus ar vertikalaus vamzdžio;
  - tipas-skaičiavimo mechanizmas sausas, įtekėjimo angoje filtras;
  - didžiausias leistinas slėgis ne mažiau  $P = 6,0 \text{ bar}$ ;
  - didžiausia leistina temperatūra  $T = 90^{\circ}\text{C}$ ;
  - srauto tikslumo parametrai:  $R_H (Q_3/Q_1) \geq 80$ ;
  - su impulsiniu išėjimu nuotoliniam duomenų nuskaitymui;
  - turi būti su galiojančia metrologine patikra.

Eil. Nr.	Techniniai duomenys	Reikalavimai
1	2	3
1.	Skaitiklio skersmuo	DN15
2.	Korpusas	Žalvaris
3.	Prijungimas	Srieginis
4.	Didžiausia leistinoji temperatūra	120 $^{\circ}\text{C}$

AZP-024-310-TDP-ŠT.TS	Lapas	Lapu	Laida
	12	15	0

5.	Didžiausias leistinas slėgis	16 bar
6.	Skaitiklio tipas	Mechaninis
7.	Prijungimas	Srieginis, LST EN ISO 228-1 Neslėginio sandarumo vamzdžių jungčių sriegiai. 1 dalis. Matmenys, tolerancijos ir žymėjimas
8.	Minimalus srautas Q1 [l/h]	31 l/h
9.	Pereinamasis srautas Q2 [l/h]	50 l/h
10.	Ilgalaikio darbo srautas Q3 [m³/h]	2,5 m³/h
11.	Perkrovos srautas Q4 [m²/h]	3,13 m³/h
12.	Montažinis ilgis	110* mm *(tikslinti pagal gamintoją)
13.	Paspriešinimas	10 kPa

Skaitiklių srauto ribų vertės turi atitikti šias sąlygas:  $Q3/Q1 \geq 40$ ;  $Q2/Q1 = 1,6$ ;  $Q4/Q3 = 1,25$ . Skaitiklis montuojamas pagal gamintojo rekomendacijas.

#### 4.8. Daugiasraučiai šalto vandens skaitikliai

turi tenkinti standartą LST EN ISO 4064-1:2017/A11:2023 Šalto geriamojo vandens ir karšto vandens skaitikliai. 1 dalis. Metrologiniai ir techniniai reikalavimai

- LST EN ISO 4064-2:2017/A11:2023 Šalto geriamojo vandens ir karšto vandens skaitikliai. 2 dalis. Bandymo metodai
- LST EN ISO 4064-3:2014 Šalto geriamojo vandens ir karšto vandens skaitikliai. 3 dalis. Bandymo ataskaitos formatas
- LST EN ISO 4064-4:2014 Šalto geriamojo vandens ir karšto vandens skaitikliai. 4 dalis. Nemetrologiniai reikalavimai, kurių nėra
- LST EN ISO 4064-5:2017/A11:2023 Šalto geriamojo vandens ir karšto vandens skaitikliai. 5 dalis. Įrengimo reikalavimai

ir „Matavimo priemonių techninį reglamentą“;

- su galimybe montuoti ant horizontalaus ar vertikalaus vamzdžio;
- tipas-skaičavimo mechanizmas sausas, įtekėjimo angoje filtras;
- didžiausias leistinas slėgis ne mažiau  $P = 6,0$  bar;
- didžiausia leistina temperatūra  $T = 0,1 \div 30^\circ\text{C}$ ;
- srauto parametrai:  $R_H (Q3/Q1) \geq 80$ ;
- su impulsiniu išėjimu nuotoliniam duomenų nuskaitymui;
- turi būti su galiojančia metrologine patikra.
- Skaitiklis turi būti tinkamas įrengti bet kokiaje padėtyje (H ar V)

Eil. Nr.	Techniniai duomenys	Reikalavimai
1	2	3
1.	Skaitiklio skersmuo	DN20
2.	Prijungimas	Srieginis
3.	Minimalus srautas Q1 [l/h]	50 l/h
4.	Pereinamasis srautas Q2 [l/h]	80 l/h
5.	Ilgalaikio darbo srautas Q3 [m³/h]	4,0 m³/h
6.	Perkrovos srautas Q4 [m²/h]	5,0 m³/h
7.	Metrologinė klasė R (Q3/Q1), H/V	80/40
8.	Montažinis ilgis	130* mm *(tikslinti pagal gamintoją)
9.	Didžiausia leistinoji temperatūra	30°C
10.	Didžiausias leistinas slėgis	6 bar
11.	Paspriešinimas	10 kPa

Skaitiklių srauto ribų vertės turi atitikti šias sąlygas:  $Q3/Q1 \geq 40$ ;  $Q2/Q1 = 1,6$ ;  $Q4/Q3 = 1,25$ . Skaitiklis montuojamas pagal gamintojo rekomendacijas.

#### 4.9. Elektroninis temperatūros reguliatorius

Kombinuotas arba laisvai programuojamas elektroninis kontroleris.

Funkcijos:

- pagal poreikį vykdomas reguliavimo vožtuvais šildymo ir karšto vandens ruošimo sistemoms ;
- reikiamo šilumnešio temperatūrų reguliavimas;
- tiekiamo vandens temperatūrų reguliavimas priklausomai nuo išorės oro temperatūros;
- šildymo proceso optimizacijos kontrolė
- Galimybė valdyti pagal vidaus temperatūrą
- maks. grįžtamo termofikacinio vandens temperatūros apribojimas;
- apsauga nuo užšalimo;
- siurblių valdymas priklausomai nuo poreikio;
- profilaktinis siurblių ir pavarų pramankštinimas;
- savaitės ir paros laiko programa;
- daviklių testavimas;
- dispečerizavimo (centralizavimo) galimybė;
- reguliatoriaus displėjaus parodymai su apšvietimu.

AZP-024-310-TDP-ŠT.TS	Lapas	Lapu	Laida
	13	15	0

Regulatoriaus techniniai duomenys:

- maitinimo įtampa: 1~230V; 3~400V; 50 Hz;
- vartojimo galingumas: iki 15 VA;
- darbo temperatūra: 0-50°C;
- leistina drėgmė: 5-70%;
- skydo apsaugos klasė: IP 54.
- montavimas: ant rėmo.

PASTABA: Šilumos punkto elektroninis valdiklis turi būti sumontuotas su atviru duomenų nuskaitymu bent vienu iš šių komunikacinių protokolų: Modbus RTU, Modbus TCP, MQTTm OPC UA.

#### 4.9.1. Regulatoriaus pajungimas prie informacinės sistemos

Siekiant užtikrinti operatyvų bei efektyvų pastatui tiekiamos šilumos valdymą bei kontrolę pagal gyventojų poreikius numatyta modernizuoti esamą šilumos punktą pakeičiant esamą šilumos punkto valdiklį bei įrengiant nuotolinio valdymo bei darbo parametrų monitoringo galimybę.

Sumontuota įranga turi užtikrinti galimybes įgaliotam šildymo sistemų prižiūrėtojui nuotoliniu būdu vykdyti prievolės pagal Pastato šildymo ir karšto vandens sistemos priežiūros tvarkos aprašo reikalavimus:

- Šildymo sistemos naudojamos šiluminės galios koregavimas reguliuojant šilumos punkto įrenginius pagal pastato savininko (u) arba bendrojo naudojimo objektų valdytojo pageidavimus, nepažeidžiant higienos normų;
- Šilumos punkto veikimo parametrų kontrolė (į šildymo sistemą tiekiamo ir iš jos gražinamo šilumnešio temperatūros kontrolė ir į patalpas tiekiamo karšto vandens ir recirkuliacinio vandens temperatūrų kontrolė), į šildymo sistemą tiekiamo ir gražinamo iš jos šilumnešio parametrų atitikimo pastatui patvirtintam temperatūros grafikui kontrolė, jų korekcija esant nuokrypiams;
- Šilumos punkto valdiklio veikimo priežiūra, gedimų automatinis fiksavimas;
- Elektroninio šilumos punkto priežiūros žurnalo pildymas;

Rangovas turi pateikti bei įrengti naują šilumos punkto valdiklį su nuotolinio valdymo bei kontrolės galimybe, o taip pat visus reikalingus temperatūros daviklius bei pavaras jeigu esami yra nesuderinami su tiekiamu valdikliu. Šildymo kontūro šilumnešio temperatūra turi būti reguliuojama automatiškai pagal lauko oro temperatūrą ir/ar vartotojo užduotą programą (pageidaujama temperatūrą būtų galima užprogramuoti kiekvienai dienai, nakties valandai).

Šilumos punkto nuotoliniam valdymui bei kontrolei pastate turi būti įrengtas namo duomenų kaupiklis su GPRS/3G ryšio įrenginiu nuotoliniam duomenų perdavimui į pastatą administruojančios įmonės energetinių resursų apskaitos ir valdymo informacinę sistemą.

## 5. Elektros įranga

Visos medžiagos ir kokybė turi atitikti Elektros įrenginių įrengimo taisykles (EIT).

Saugumo laipsnis pagal EIT turi atitikti IP54.

Visa įranga turi būti suprojektuota taip, kad funkcionuotų tinkamai, nenusidėvėdama ir be nereikalingu apkrovų.

Elektros įrenginiai ar jų dalys, galinčios skleisti triukšmą, turi būti su triukšmą slopinančiais įrenginiais, kad apsaugotų arti esančių elektroninių įrenginių darbą nuo trukdymų. Visi elektriniai ir elektroniniai valdymo pultai ir skydai turi būti patikimai izeminti, pritaikyti atitinkamu kabeliu tipui.

### 5.1. Elektros varikliai

Visi elektros varikliai bus pagaminti ir išbandyti pagal IES standartus. Variklio korpuso apsaugos laipsnis turi būti IP 54.

Apvijų izoliacija turi būti F klasės (105°C). Maksimalus leistinas temperatūros pakėlimas turi būti pagrįstas apvijų izoliacijos klase B (80°C). Apvijos turi būti mechaniškai tvirtos ir atsparios drėgmei.

Variklių aušinimas - orinis.

Elektros variklis turi turėti apsaugą nuo perkrovimo. Esant galimybei rinktis, turi būti renkamasi vienfaziai varikliai.

Pasirenkant variklius, reikia žiūrėti, kad srovė, režimas ir sukimosi momentu charakteristikos atitiktų apkrovos charakteristikas. Variklio galia turi būti 10% didesnė už reikalaujamą galią, kad padengtų našumo kritimą, iššauktą susidėvėjimo.

### 5.2. Saugos reikalavimai

Dirbant šilumos punkte būtina laikytis saugos taisyklių eksploatuojant elektros įrengimus. Šilumos punkte esantys siurbliai, elektros pavaros turi būti izeminti. Minėtus įrengimus galima taisyti atjungus nuo maitinimo tinklo. Hidraulinės dalies elementus galima keisti tik įsitikinus, kad vamzdynuose nėra vandens. Prižiūrėti šilumos punktą gali tik turintys reikiamą kvalifikaciją ir leidimą specialistai.

## 6. Demontavimo darbai

- Jei išardant šilumos punkto vamzdynus, jų izoliacijos dangoje būtų asbesto, turi būti atlikti asbesto ar jo turinčios medžiagų spec. šalinimo darbai.
- Vamzdynų šiluminės izoliacijos (asbesto ar jo turinčios medžiagos) šalinimo darbai turi būti vykdomi laikantis 2004 m. liepos 16 d. LR socialinės apsaugos ir darbo ministro ir LR sveikatos apsaugos ministro įsakymu Nr. A1-184/V-456 patvirtintais "Darbo su asbestu nuostatais".
- **Asbesto izoliacijos nuėmimas rankomis.** Izoliacinę asbesto medžiagą galima nuimti išilgai vamzdžio padarius pjūvį. Izoliacija rankomis atsargiai nuimama nuo vamzdžio ir iškart dedama į dvigubą plastikinį asbesto dulkęms nepralaidų maišą ar kitą sandarią tarą. Nuimama asbesto izoliaciją būtina nuolat drėkinti vandeniu. Siurblio, kuris turi būti su filtru, sulaikančiu dulkes su asbesto plaušeliais, antgalis laikomas prie pat izoliacijos, kad iškart susiurbtų kylančias dulkes. Pilną maišą būtina sandariai užrišti, pažymėti ir išnešti. Ant grindų nubyrejusį asbestą reikia nedelsiant susiurbti siurbliu.
- **Asbesto izoliacijos išsiurbimas siurbliu.** Dvidešimties centimetrų ir didesnio skersmens asbesto vamzdžio izoliacija nuimama jos dangą skersai prapjovus. Asbestas išsiurbiamas po izoliacijos dangą pakišus siurblio antgalį. Išsiurbus tiek kiek galima antgaliu pasiekti, danga nupjaunama, nuimama, ir asbestas išilgai vamzdžio siurbiamas toliau. Asbesto izoliacijos medžiagos laikomos asbesto atliekomis.
- **Asbesto izoliacijos nuėmimas vamzdį apgaubiant plastikiniu maišu.** Mažesnes asbesto izoliacijos dalis nuo vamzdžių sujungimų ir alkūnių galima nuimti naudojant tam skirtą plastikinį maišą sandariai apgaubiantį vamzdį. Pritvirtinus šį maišą prie vamzdžio, pro specialią hermetišką jame esančią angą – rankovę – izoliacinę vamzdžio medžiagą nuimama pirštinetomis

AZP-024-310-TDP-ŠT.TS	Lapas	Lapų	Laida
		14	15

rankomis ir pro angą, esančią apačioje, nukrinta į plastikinių atliekų maišą. Kad nekiltų dulkių su asbesto plaušeliais, pro maišo, pritvirtinto prie vamzdžio, angą asbestas apipurškiamas vandeniu.

- Nuėmę izoliaciją, darbuotojai, tebevilkėdami darbo aprangą ir tebesantys su kvėpavimo takų apsaugos priemonėmis, turi sutvarkyti darbo vietą. Darbo vietoje asbesto plaušelius būtina susiurbti siurbliu, turinčiu juos sulaikantį filtrą. Darbo vieta drėgnai nuvaloma.
- Asbesto atliekos iškart sandariai pakuojamos į dvigubus plastikinius maišus ar kitą sandarią tarą, tara paženklinama ir išnešama į paženklintą rakinamą konteinerį.
- Asbesto atliekos išvežamos į asbesto atliekų surinkimo aikšteles ar sąvartynus.

Demontuojami įrenginiai, vamzdynai, vamzdynų šiluminė izoliacija (mineralinės vatos dembliai su aliuminio folija), uždarymo ir reguliavimo armatūra (trieigiai srautus skiriantys vožtuvai). Radiatoriai, armatūra ir vamzdynai gavus užsakovo sutikimą, išvežami iš statybos aikštelės. Metaliniai radiatoriai, vamzdynai ir armatūra pridodami į metalo supirkimo aikšteles, šiluminė izoliacija supakuojama į sandarius maišus ir pridodama utilizuojančiai įmonei. Atliekant demontavimo darbus darbuotojai aprūpinami apsaugos priemonėmis (AAP)- šalmais, ausinėmis, kvėpavimo apsaugos puskaukėmis, batais ir kt. įprastine darbo apranga. Ardant seną izoliaciją, draudžiama smūgiuoti į vamzdynų sienas bei armatūrą. Ardant izoliaciją, būtinais reikiais naudoti AAP. Siekiant išvengti dulkelėjimo, ardomą izoliaciją reikia sudrėkinti.

	Lapas	Lapų	Laida
AZP-024-310-TDP-ŠT.TS	15	15	0

**SĄNAUDŲ KIEKIŲ ŽINIARAŠTIS**

<b>Pozicija Eil. Nr.</b>	<b>Pavadinimas ir techninės charakteristikos</b>	<b>Žymuo</b>	<b>Mato vnt.</b>	<b>Kiekis</b>	<b>Pastabos Analogas</b>
<b>1</b>	<b>2</b>	<b>3</b>	<b>4</b>	<b>5</b>	<b>6</b>
1.	<b>Demontavimo darbai</b>				
2.	Esamo šilumos punkto demontavimas	TS-6	kompl.	1	
	<b>Montavimo darbai</b>				
1.	Šilumos punkto montavimas	TS-1.2 TS-1.3	kompl.	1	
2.	Šilumos punkto pajungimas prie šilumos tinklų		kompl.	1	
3.	Šilumos punkto izoliavimas šilumine izoliacija	TS-1.6	kompl.	1	
4.	Šilumos punkto vamzdynų ir armatūros žymėjimas	TS-1.7	kompl.	1	
5.	Vamzdžių plieninių DN iki 50 mm paruošimas, antikorozinis dažymas dviem sluoksniais bituminio lako ant grunto	TS-1.5	m <sup>2</sup>	3,0	
6.	Šilumos punkto automatikos montavimas		kompl.	1	
7.	Šilumos punkto pajungimas prie elektros tinklų		kompl.	1	
8.	Šilumos punkto hidraulinis praplovimas ir išbandymas	TS-1.8 TS-1.9	kompl.	1	
9.	Šilumos punkto paleidimo - derinimo darbai	TS-1.10	kompl.	1	
	<b>Medžiagos</b>				
	<b>Šildymo ir karšto vandens ruošimo mazgas</b>				
R	Šildymo ir karšto vandens ruošimo sistemų elektroninis temperatūros reguliatorius, komplekte su lauko temperatūros jutikliu (R5), šildymo sistemos temperatūros jutikliu (R1), karšto vandens temperatūros jutikliu (R2) ir grįžtamo vandens temperatūros jutikliais (R3, R4), vožtuvų ir cirkuliacinių siurblių valdymu, su laikrodžiu paros ir savaitės režimų nustatymui	TS-4.9	kompl.	1	ECL310 (A266) (Danfoss)
23A	<u>Lituotas, plokštelinis šilumokaitis karšto vandens ruošimui</u> : komplekte su jungtimis, montavimo atrama ir išardoma izoliacija	TS-4.1	kompl.	1	XB37M-1-36 (Danfoss)
23B	<u>Lituotas, plokštelinis šilumokaitis šildymui</u> : komplekte su jungtimis, montavimo atrama ir išardoma izoliacija	TS-4.1	kompl.	1	XB12L-1-16 (Danfoss)
TR-1	Temperatūros reguliavimo vožtuvas <u>šildymui</u> DN15	TS-2.6	vnt.	1	VS2 (Danfoss)
TR-1a	Servo pavara <u>šildymui</u>	TS-2.6	vnt.	1	AMV10 (Danfoss)
TR-2	Temperatūros reguliavimo vožtuvas <u>karšto vandens ruošimui</u> DN25	TS-2.6	vnt.	1	VM2 (Danfoss)
TR-2a	Servo pavara <u>karšto vandens ruošimui</u>	TS-2.6	vnt.	1	AMV30 (Danfoss)

0	2025	Statybos leidimui gauti			
Laida	Išleidimo data	Laidos statusas ir išleidimo priežastis (jei taikoma)			
		Statinio projekto pavadinimas: Daugiabučio gyvenamojo namo (daugiabučių paskirties grupės) Krivių g. 33, Vilniuje, atnaujinimo (modernizavimo) projektas			
		SĄNAUDŲ KIEKIŲ ŽINIARAŠTIS			Laida
Kalbos trump.	Statytojas:	AZP-024-310-TDP-ŠT.SKŽ		Lapas	Lapų
LT	UAB „Rasų valda“			1	3

<b>Pozicija Eil. Nr.</b>	<b>Pavadinimas ir techninės charakteristikos</b>	<b>Žymuo</b>	<b>Mato vnt.</b>	<b>Kiekis</b>	<b>Pastabos Analogas</b>
<b>1</b>	<b>2</b>	<b>3</b>	<b>4</b>	<b>5</b>	<b>6</b>
S-1	Cirkuliacinis siurblys <u>šildymui</u> , komplekte su prijungimo detalėmis	TS-4.2	kompl.	1	MAGNA1 25-100 (Grundfos)
S-2	Cirkuliacinis siurblys <u>karšto vandens ruošimui</u> , komplekte su prijungimo detalėmis ir apsauga nuo sausos eigos	TS-4.3	kompl.	1	Alpha1 25-80N (Grundfos)
SR-1	Slėgio relė	TS-4.4	vnt.	1	
16	Apsauginis vožtuvas <u>karšto vandens ruošimui</u> DN25	TS-2.7	vnt.	1	
35	Apsauginis vožtuvas <u>šildymo sistemai</u> DN25	TS-2.7	vnt.	1	
A-2	Atbulinis vožtuvas DN40	TS-2.3	vnt.	1	
A-3	Atbulinis vožtuvas DN32	TS-2.3	vnt.	1	
A-4	Atbulinis vožtuvas DN15	TS-2.3	vnt.	1	
15	Filtru srieginis, bronzinis su nerūdijančio plieno tinkleliu DN40	TS-2.4	vnt.	1	
25	Filtru srieginis, bronzinis su nerūdijančio plieno tinkleliu DN25	TS-2.4	vnt.	1	
33	Filtru srieginis, bronzinis su nerūdijančio plieno tinkleliu DN15	TS-2.4	vnt.	1	
3, 4	Rutulinis ventilis DN40	TS-2.1	vnt.	2	
7, 10	Rutulinis ventilis DN32	TS-2.1	vnt.	2	
5, 6	Rutulinis ventilis DN25	TS-2.1	vnt.	2	
11	Rutulinis ventilis DN32	TS-2.1	vnt.	1	
12, 12-1	Rutulinis ventilis DN25	TS-2.1	vnt.	2	
32, 32A	Rutulinis ventilis DN15	TS-2.1	vnt.	2	
D-2, D-2A	Rutulinis ventilis drenažui DN15	TS-2.1	vnt.	2	
AP	Slėgio reduktorius - papildymo vožtuvas su atbuliniu vožtuvu ir manometru	TS-2.8	vnt.	1	
D-7	Rutulinis ventilis drenažui DN15	TS-2.1	vnt.	1	
D-4	Rutulinis ventilis drenažui DN15	TS-2.1	vnt.	1	
27, 28, 29, 29A, 29B	Manometras 0÷1,0 MPa	TS-3.2	vnt.	5	
MCm	Manometrinis ventilis DN15 su nuorinimo galimybe	TS-2.1	vnt.	5	
26B, 26C	Manometras 0÷1,6 MPa	TS-3.2	vnt.	2	
MCm	Manometrinis ventilis DN15 su nuorinimo galimybe	TS-2.1	vnt.	2	
26CP	Antgalis manometru su akle	TS-2.1	vnt.	1	
18, 19, 20, 21	Termometras bimetalinis su gilze, 0-90°C	TS-3.1	vnt.	4	
KS-1	Šalto vandens skaitiklis su distanciniu duomenų nuskaitymu DN20	TS-4.8	kompl.	1	
KS-2	Karšto vandens skaitiklis <u>šildymo sistemoms papildymui</u> , mechaninis, su distanciniu duomenų nuskaitymu DN15	TS-4.7	kompl.	1	ESAMAS
	<b>Šilumos įvadas</b>				
26, 26A	Manometras 0÷2,5 MPa	TS-3.2	vnt.	2	
MCm	Manometrinis ventilis DN15 su nuorinimo galimybe	TS-2.1	vnt.	2	
1, 2	Plieninis uždarymo ventilis, privirinamas DN50	TS-2.1	vnt.	2	
14	Filtru plieninis flanšinis su nerūdijančio plieno tinkleliu DN50	TS-2.4	vnt.	1	
SSR	Slėgio perkryčio regulatorius DN20; komplekte su impulsiniais vamzdeliais	TS-2.9	vnt.	1	AVP (Danfoss)
17, 22	Termometras skystinis su gilze, 0-120°C	TS-3.1	vnt.	4	

AZP-024-310-TDP-ŠT.SKŽ	Lapas	Lapu	Laida
	2	3	0

<b>Pozicija Eil. Nr.</b>	<b>Pavadinimas ir techninės charakteristikos</b>	<b>Žymuo</b>	<b>Mato vnt.</b>	<b>Kiekis</b>	<b>Pastabos Analogas</b>
<b>1</b>	<b>2</b>	<b>3</b>	<b>4</b>	<b>5</b>	<b>6</b>
B1	Balansinis ventilis (flanšinis sujungimas) DN32	TS-2.2	vnt.	1	MSV-F2 (Danfoss)
Db-1 SS-1	Šilumos skaitiklis su srauto jutikliu ant grįžtamo vamzdžio DN20 ( $G_{nom}=2,5 \text{ m}^3/\text{h}$ ), komplekte su skaičiuotuviu (SS-1) su distanciniu nuskaitymu, temperatūros jutikliais (J-1, J-2), montavimo lizdais, sujungimo laidais	TS-4.6	kompl.	1	ESAMAS
37	Automatinis nuorintojas su atbuliniu vožtuvu DN15	TS-2.5	vnt.	1	
38	Flanšas DN50	TS-1.2	vnt.	4	
	<b>Medžiagos ŠP montavimui vietoje</b>				
24	Filtras srieginis, bronzinis su nerūdijančio plieno tinkleliu DN32	TS-2.4	vnt.	1	
13	Rutulinis ventilis DN32	TS-2.1	vnt.	1	
27A, 28A, 30	Manometras 0÷1,0 MPa	TS-3.2	vnt.	3	
MCm	Manometrinis ventilis DN15 su nuorinimo galimybe	TS-2.1	vnt.	3	
18A, 19A	Termometras bimetalinis su gilze, 0-90°C	TS-3.1	vnt.	2	
D-3A D-4A	Rutulinis ventilis drenažui DN32	TS-2.1	vnt.	2	
37	Automatinis nuorintojas su atbuliniu vožtuvu DN15	TS-2.5	vnt.	2	
36	Membraninis išsiplėtimo indas <i>Šildymo sistemai</i> : komplekte su spec. uždarymo ventiliu	TS-4.5	kompl.	1	
VS	Šilumos mazgo elektrovaldymo sistemos skydas (komplekte su automatiniais jungikliais, magnetiniais paleidikliais, elektros kabeliais)		kompl.	1	PVA dalis
	Vamzdis plieninis, izoliuotas 50 mm storio akmens vatos kevalais su al. folija	TS-1 TS-1.7			
	- DN40		m	10,0	
	- DN50		m	5,0	
	Vamzdis plieninis, izoliuotas 40 mm storio akmens vatos kevalais su al. folija	TS-1 TS-1.7			
	- DN15		m	5,0	
	- DN25		m	8,0	
	Vamzdis nerūdijančio plieno, izoliuotas akmens vatos kevalais 40 mm storio su al. folija:	TS-1.1 TS-1.7			
	- DN32		m	5,0	
	- DN25		m	5,0	
	Vamzdis nerūdijančio plieno DN32 izoliuotas 20 mm storio antikondensacine izoliacija su al. folija	TS-1.1 TS-1.7	m	5,0	
	Fasoninės ir jungiamosios detalės plieniniams vamzdžiams		kompl.	1	
	Tvirtinimai plieniniams vamzdžiams		kompl.	1	

AZP-024-310-TDP-ŠT.SKŽ	Lapas	Lapu	Laida
	3	3	0

# Schematinis pastato planas

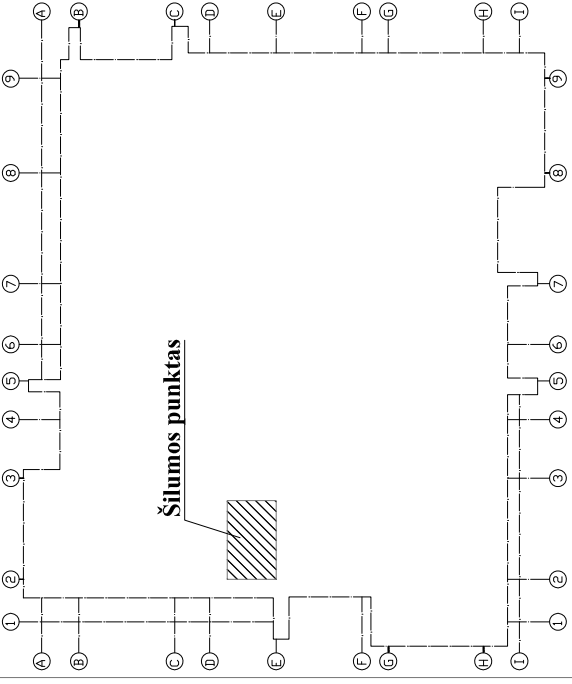

## SUTARTINIAI ŽYMĖJIMAI

-	Esamas šilumos tinklų įvadas
-	Tiekiamo termostato vamzdižiai
-	Tiekiamo šilumnešio vamzdižiai
-	Grįžtamo šilumnešio vamzdižiai
-	Karšto vandentiekio cirkuliacijos linija
-	Cirkuliacijos sistema
-	Šalto vandentiekio sistema

## EKSPLIKACIJA

<b>RŪSYS</b>	<b>Patalpos Nr.</b>	<b>Patalpos Nr. Plotas m2</b>	<b>Šilumos maz.</b>	<b>3.43</b>
	R-14			

### PASTABOS:

Visą įrangą montuoti pagal gamintojų pateiktas instrukcijas bei rekomendacijas montavimui.

### Reikalavimai šilumos punktam:

1. Turi būti sumontuoti ne mažiau kaip du šviestuvai;
2. Turi būti iki 50 ir 220V įtampos kištukiniai lizdai;
3. Turi būti įrengtas trapas, sujungtas su lietaus kanalizacija, o jungtyje įrengtas atbulinis vožtuvas;
4. Durys iš šilumos punkto turi atsidaryti į išorę;
5. Patalpos oro temperatūra turi būti ne mažesnė kaip 10°C ir ne aukštesnė kaip 28°C;
6. Patalpoje esančios prietaubės turi būti uždengtos.

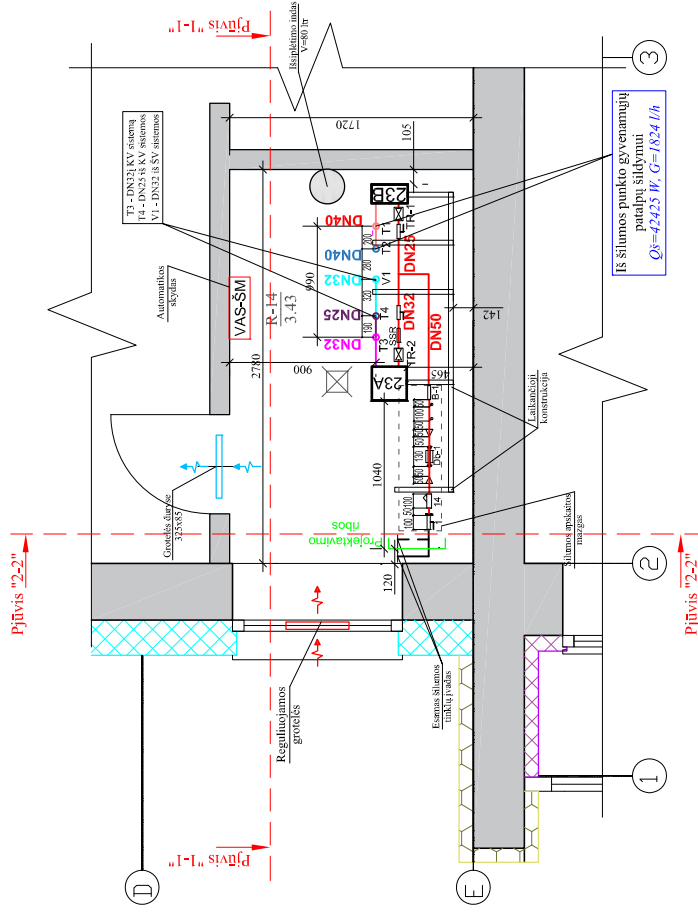

0	2025	Šaltųjų leidimų gauti
Laida	Stichimo data	Laidos statusas ir išleidimo prežiūrėti (jei taikoma)
Atcetaso Nr.		Statymo projekto paraišimas
		Daugiabučio gyvenamojo namo (daugiabučių pastatų grupės) Krivių g. 33, Vilniuje, atnaujino (modernizavimo) projektas
		Dokumentas paraišimas
		RĖSIO PLANO FRAGMENTAS M 1:25
		Šilumos punktas
LT	Šaltųjų:	UAB "Renaq valda"
		Dokumentas statusas
		AZI-024-310-TDP-ŠT-1B-02
		Laida
		0
		Lapais
		1
		Lapų
		1

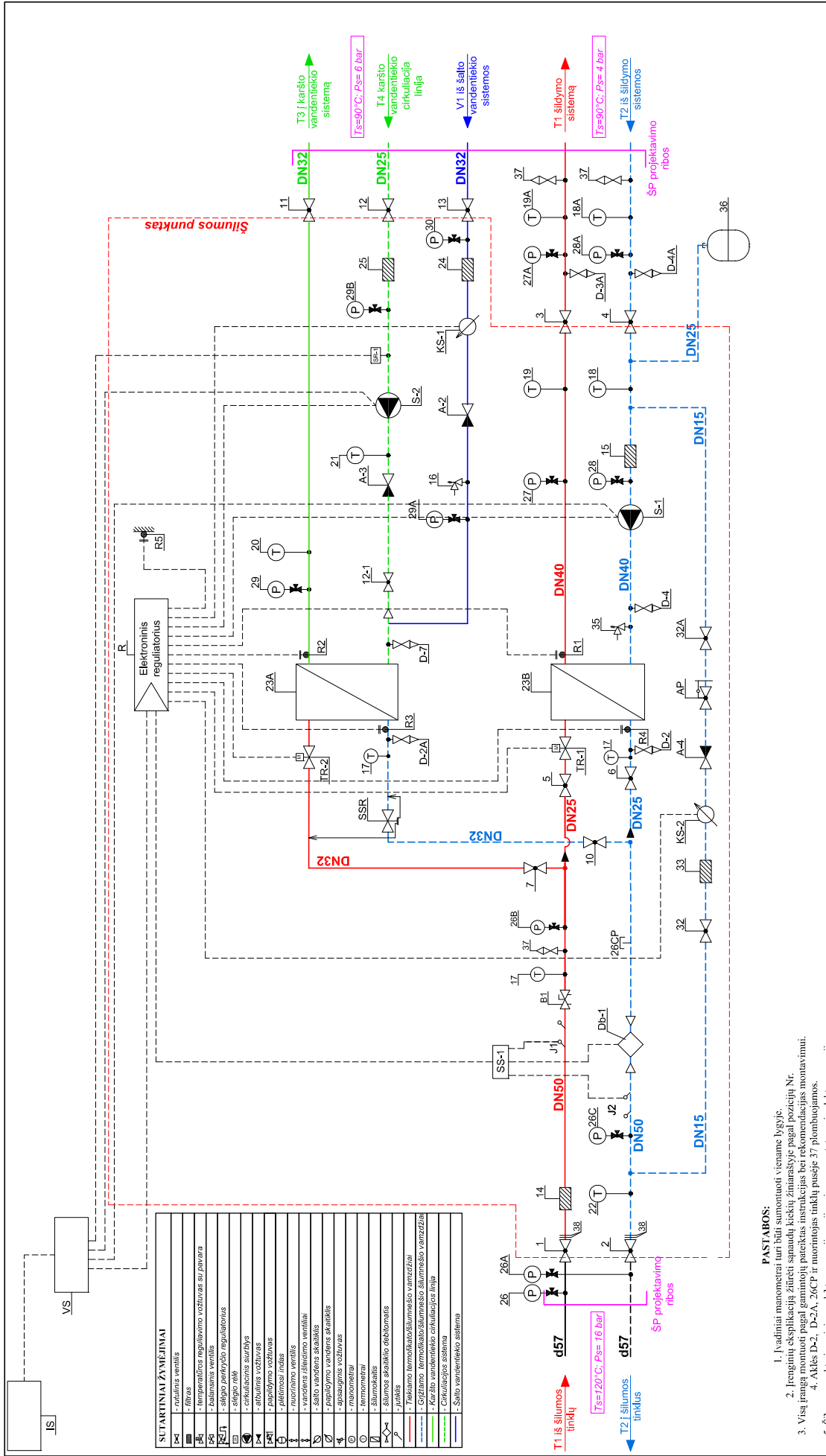

**SUTARTINAI ŽYMEJIMAI**

1	- radiatorinis ventiliolis
2	- filtras
3	- temperatūros reguliavimo ventiliolis su pavara
4	- temperatūros ventiliolis
5	- šilumos ventiliolis
6	- šilumos ventiliolis
7	- šilumos ventiliolis
8	- šilumos ventiliolis
9	- šilumos ventiliolis
10	- šilumos ventiliolis
11	- šilumos ventiliolis
12	- šilumos ventiliolis
13	- šilumos ventiliolis
14	- šilumos ventiliolis
15	- šilumos ventiliolis
16	- šilumos ventiliolis
17	- šilumos ventiliolis
18	- šilumos ventiliolis
19	- šilumos ventiliolis
20	- šilumos ventiliolis
21	- šilumos ventiliolis
22	- šilumos ventiliolis
23	- šilumos ventiliolis
24	- šilumos ventiliolis
25	- šilumos ventiliolis
26	- šilumos ventiliolis
27	- šilumos ventiliolis
28	- šilumos ventiliolis
29	- šilumos ventiliolis
30	- šilumos ventiliolis
31	- šilumos ventiliolis
32	- šilumos ventiliolis
33	- šilumos ventiliolis
34	- šilumos ventiliolis
35	- šilumos ventiliolis
36	- šilumos ventiliolis
37	- šilumos ventiliolis
38	- šilumos ventiliolis
39	- šilumos ventiliolis
40	- šilumos ventiliolis

- PASTABOS:**
1. Individualiai manometrai turi būti sumontuoti viename lygyje.
  2. Įrenginių ekspliciaciją žiūrėti spaudų kėlikų žiniaraštyje pagal pozicijų Nr.
  3. Visą įrangą montuoti pagal gamintojų pateiktas instrukcijas bei rekomendacijas montavimui.
  4. Akšelis D-2, D-2A, 26CP ir nuorintojas tinklu pusėje 37 plombuojamas.
  5. Šilumos punkto įrenginiais elektros energijos prijungimas numatytas prie elektros energijos tinklų už pastato elektros energijos apskaitos.

0	2025	Šilumos leidimui gauti	Laidos statusas ir išleidimo priežastis (jei taikoma)	
Laida	Išleidimo data	Šilumos projekto pavadinimas		
Atsisto Nr.				
Šilumos punkto pavadinimas		Daugiabučio gyvenamojo namo (daugiabučių paskirties grupės) Krivių g. 33, Vilniuje, atnaujinimo (modernizavimo) projektas		
Šilumos punkto schema		Dokumentu pavadinimas		
Laida		0		
Lapas		1		
Lapų		1		
LT	Šilumos punkto pavadinimas	UAB "Rasų valda"		
Dokumentu žymuo:		AZP-024-310-TDP-ŠT.B-02		

ŠILUMOS PUNKTAS	PROJEKTUOJAMOS ŠILUMOS APKROVOS, MW		TERMOFIKACINIO VANDENS DEBITAS, m³/h	
	ŠILDYMOUI VĖDINIMUI KV Ruošimui	ŠILUMOS SKAITIKLIS	ŠILDYMOUI VĖDINIMUI KV Ruošimui	ŠILUMOS SKAITIKLIS
ŠP-1	0,042	-	0,130	0,663
TEMPERATŪRŲ SKIRTUMAS, °C		SLĖGIAI IVADĖ, bar		MARKĖ
Tslud.	Tvėb.	Tkv.	Ppab.	Pgrizt.
115/60	-/-	60/30	4,1...9,1	2,7...4,8
Šilumos skaitiklis su ultragarsiniu srauto jutikliu, DN20 (esamas)		Šilumos skaitiklis su ultragarsiniu srauto jutikliu, DN20 (esamas)		
G <sub>nom</sub> , m³/h		2,5		

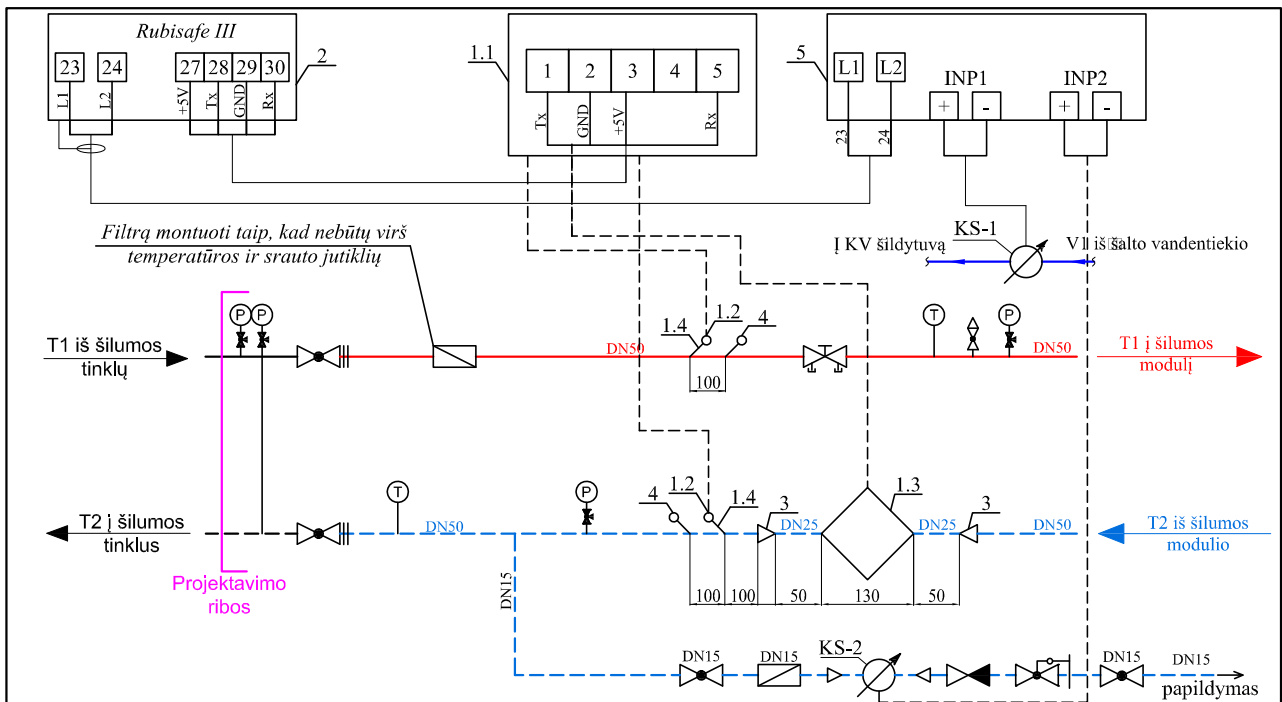

ŠILUMOS APKROVOS							
Šildymui 115/60°C		Vėdinimui -/-°C		KV ruošimui 60/30°C		VISO	
Q, MW	G, m³/h	Q, MW	G, m³/h	Q, MW	G, m³/h	Q, kW	G, m³/h
0,042	0,663	-	-	0,130	3,727	172,0	4,390

**PASTABOS:**

1. Šilumos skaitiklį montuoti laikantis jo pase nurodytų reikalavimų.
2. Montuojant temperatūros jutiklius užtikrinti, kad jutiklio jautrus elementas būtų panardintas iki vamzdžio vidurio arba giliau.
3. Montuojant skaitiklį užtikrinti patogų skaitiklio aptarnavimą ir tvarkingą laidų montąžą.
4. Montuojant skaičiuotuvą prie išorinės pastato sienos, numatyti atstumą tarp sienos ir skaičiuotuvo 50 mm.
5. Numatyti atramas prieš ir po srauto jutiklio.
6. Skaitiklio pertekliniai laidai turi būti paslėpti montажinėje dėžutėje.

Nr.	PAVADINIMAS	KIEKIS	PASTABA
1	Šilumos skaitiklis	1 kompl.	Ant grįžtamo vamzdžio (esamas)
1.1	Skaičiuotuvas	1 vnt.	(esamas)
1.2	Temperatūros jutiklis Pt 500	2 vnt.	(esamas)
1.3	Ultragarsinis srauto jutiklis DN20; G <sub>nom</sub> =2,5 m³/h; G <sub>max</sub> =5,0 m³/h; G <sub>min</sub> =0,025 m³/h	1 vnt.	Su įvirinamu montажiniu komplektu (esamas)
1.4	Lizdas temperatūros jutikliui su įvore, įstrižas 24/115	2 vnt.	
2	Šilumos punkto elektros valdymo skydas	1 vnt.	
3	Plicininis perėjimas DN50/DN20	2 vnt.	
4	Lizdas kontroliniam termometru su įvore, įstrižas 24/115	2 vnt.	
KS-2	Papildymo skaitiklis (karšto vandens) DN15; Q <sub>3</sub> =2,50 m³/h	1 vnt.	Mechaninis su distanciniu duomenų nuskaitymu (esamas)
KS-1	Šalto vandens skaitiklis prieš KV šilumokaitį, DN20; Q <sub>3</sub> =4,0 m³/h	1 vnt.	
5	Impulsu kaupimo adapteris	1 vnt.	(esamas)

0	2025	Statybos leidimui gauti	
Laida	Išleidimo data	Laidos statusas ir išleidimo priežastis (jei taikoma)	
Atestato	 Statinio projekto pavadinimas Daugiabučio gyvenamojo namo (daugiabučių paskirties grupės) Krivių g. 33, Vilniuje, atnaujinimo (modernizavimo) projektas		
	Dokumento pavadinimas		Laida
		Šilumos skaitiklio įrengimo schema	0
LT	Statytojas: UAB "Rasų valda"	Dokumento žymuo: AZP-024-310-TDP-ŠT.B-03	Lapas
			Lapų
		1	1

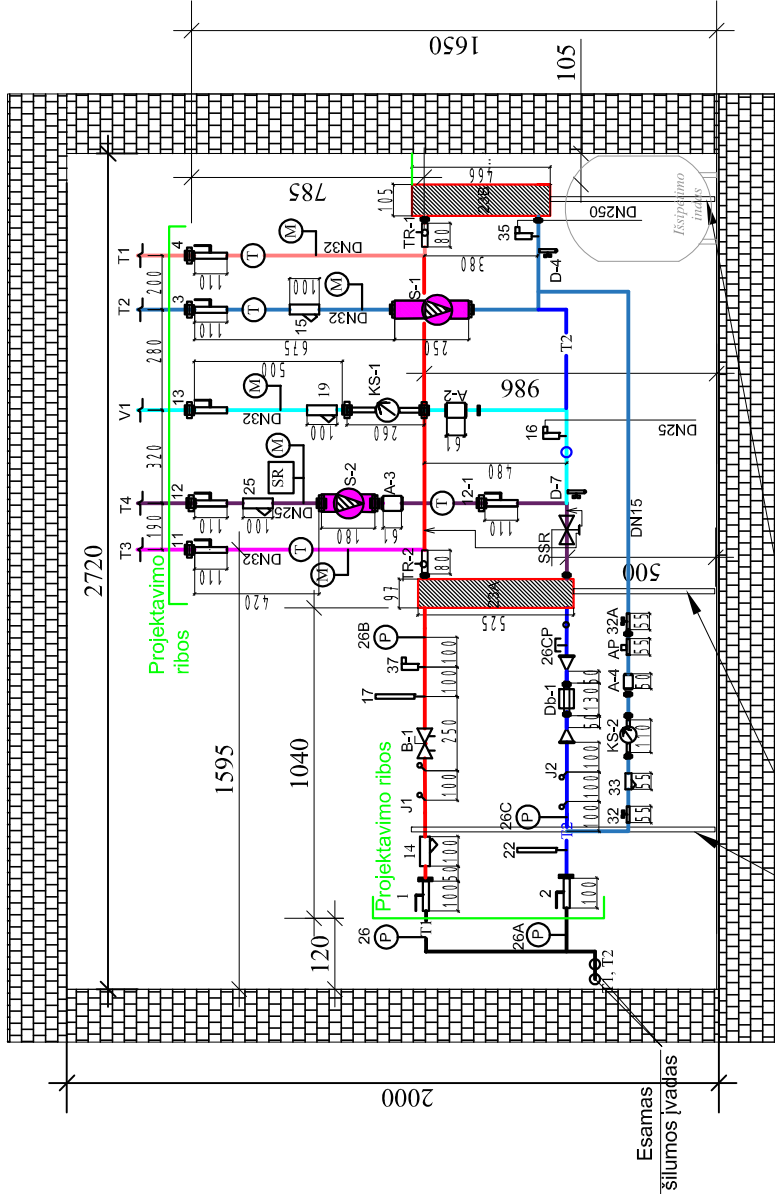

Laikancıoji konstrukcija

- Esamas šilumos tinklų įvadas		0	2025	Statybos leidimui gauti
- Tiekiamo termofikato vamzdžiai		Laida		Laidos statusas ir išleidimo priežastis (jei taikoma)
- Grįžtamo termofikato vamzdžiai		Statinio projekto pavadinimas		
- Tiekiamo šilumnešio vamzdžiai		Daugiabučio gyvenamojo namo (daugiabučių paskirties grupės) Krivių g. 33, Vilniuje, atnaujinimo (modernizavimo) projektas		
- Grįžtamo šilumnešio vamzdžiai		Dokumento pavadinimas		
- Karšto vandentiekio cirkuliacijos linija		Šilumos punkto pjūvis "1-1". M1:25		
- Cirkuliacijos sistema		Laida		
- Šalto vandentiekio sistema		0		
PASTABOS		Dokumento žymuo:		
1. Vamzdynų žemiausiose vietose įrengiamas drenavimo ventilis, o aukščiausiose nuorientojai.		AZP-024-310-TDP-Š.T.B-04		
2. Visi vamzdiniai montuojami su 0.002 nuolydžiu į šilumos punkto pusę.		UAB "Rasų valda"		
3. Įrengimų numeriai atitinka pozicijas medžiagų žiniaraštyje.		Statytojas:		
4. Montavimui reikalingas fasoninės dalis nusiimato rangovas.		LT		



Statybos leidimui gauti

Statinio projekto pavadinimas

Daugiabučio gyvenamojo namo (daugiabučių paskirties grupės) Krivių g. 33, Vilniuje, atnaujinimo (modernizavimo) projektas

Dokumento pavadinimas

Šilumos punkto pjūvis "1-1". M1:25

Laida

0

Lapas

Lapų

1

1

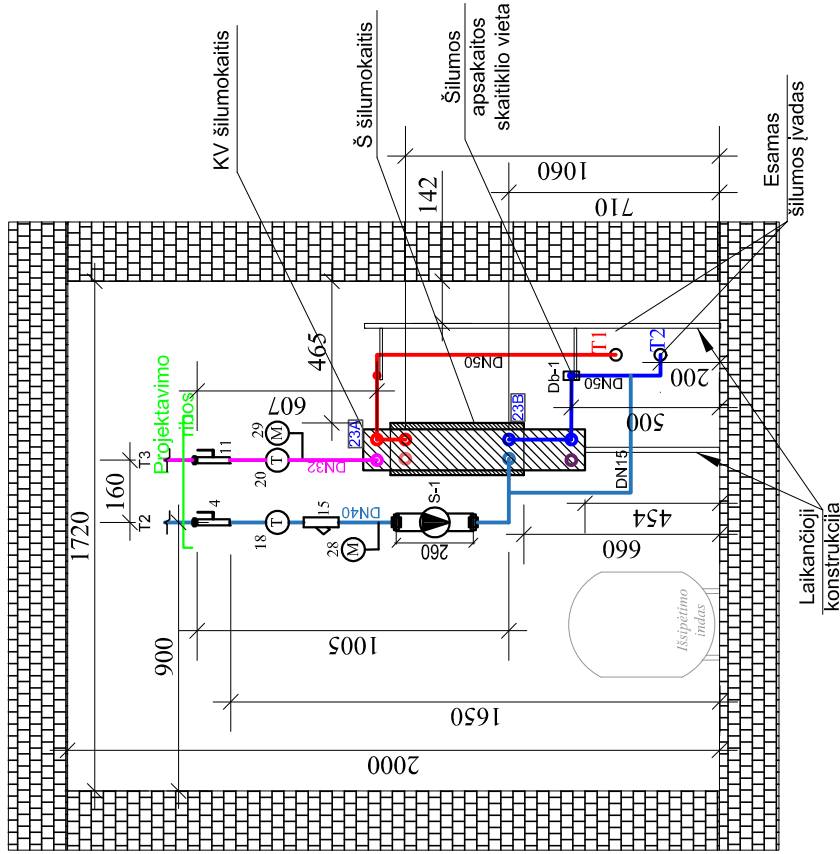

**SUTARTINIAI ŽYMĖJIMAI**

—	- Esamas šilumos tinklų įvadas
—	- Triekiamo termofikato vamzdžiai
—	- Grįžtamo termofikato vamzdžiai
—	- Triekiamo šilumnešio vamzdžiai
—	- Grįžtamo šilumnešio vamzdžiai
—	- Karšto vandentiekio cirkuliacijos linija
—	- Cirkuliacijos sistema

**PASTABOS**

1. Vamzdynų žemiausiose vietose įrengiamas drenavimo ventilis, o aukščiausiose nuorintojai.
2. Visi vamzdynai montuojami su 0.002 nuolydžiu į šilumos punkto pusę.
3. Įrenginių numeriai atitinka pozicijas medžiagų žiniaraštyje.
4. Montavimui reikalingas fasoninės dalis nusimato rangovas.

0	2025	Statybos leidimui gauti
Laida	Išleidimo data	Laidos statusas ir išleidimo priežastis (jei taikoma)
Atestato Nr.		
	Statinio projekto pavadinimas Daugiabučio gyvenamojo namo (daugiabučių paskirties grupės) Krivių g. 33, Vilniuje, atnaujinimo (modernizavimo) projektas	
	Dokumento pavadinimas Šilumos punkto pjūvis "2-2". M1:25	
LT	Statybojas:	Dokumentas žymuo:
	UAB "Rasų valda"	AZP-024-310-TDP-ŠT.B-05
Lapa	Lapas	Lapų
0	1	1

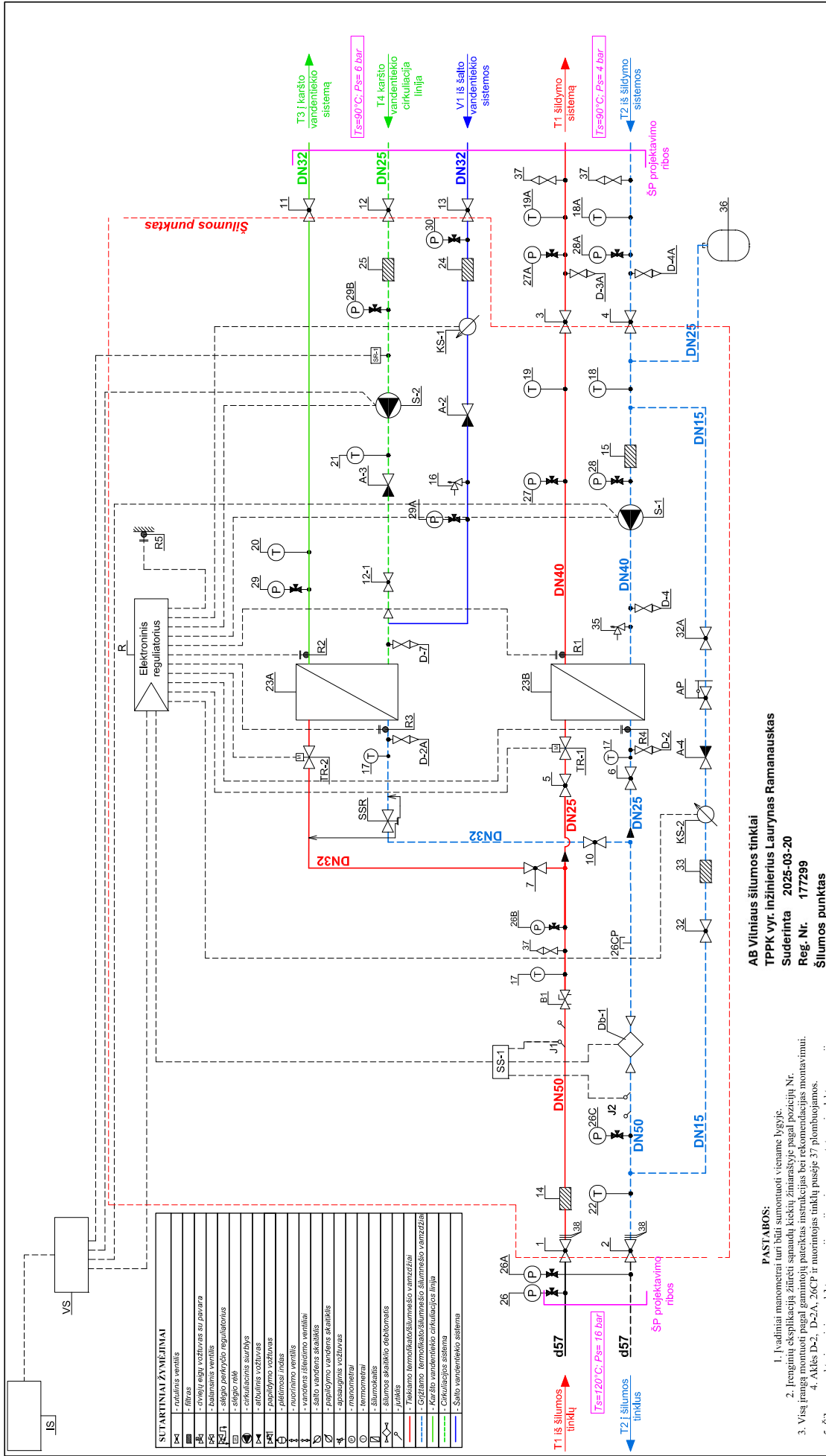

**SUTARTINAI ŽYMĖJIMAI**

1-4	- radiatorų ventiliai
5	- filtrai
6	- energijos vortuvės su pavarą
7	- energijos vortuvės
8-11	- šilumos vortuvės reguliatorius
12	- slėgio pėda
13	- cirkuliacinis surblys
14	- cirkuliacinis vortuvas
15	- papildomas vortuvas
16	- filtravimas indas
17	- nuostabos ventiliai
18	- vandens šildymo ventiliai
19	- šilto vandens skaitiklis
20	- papildomas vandens skaitiklis
21	- apsauginis vožtuvas
22	- manometrai
23	- silumos skaitiklio elektromotris
24	- silumos skaitiklio elektromotris
25	- filtrai
26	- triukšmo termoizoliuotasis vamzdelis
27	- triukšmo termoizoliuotasis vamzdelis
28	- triukšmo termoizoliuotasis vamzdelis
29	- Karšto vandentiekio cirkuliacijos linija
30	- Cirkuliacijos sistema
31	- Šilto vandentiekio sistema

**AB Vilniaus šilumos tinklai**  
**TPPK vyr. inžinierius Laurynas Ramanauskas**  
 Suderinta 2025-03-20  
 Reg. Nr. 177299  
 Šilumos punktas

- PASTABOS:**
1. Įvadiniai manometrai turi būti sumontuoti viename lygyje.
  2. Įrenginių ekspliciaciją žiūrėti sąnaudų kiekį žiniaraštyje pagal pozicijų Nr.
  3. Visą įrangą montuoti pagal gamintojų pateiktas instrukcijas bei rekomendacijas montavimui.
  4. Akšelis D-2, D-2A, 26CP ir nuorintojas tinklų puseje 37 plombauojamas.
  5. Šilumos punkto įrenginiais elektros energijos prijungimas numatytas prie elektros energijos tinklų už pastato elektros energijos apskaitos.

0	2025	Šilumos leidimui gauti
Laida	Išleidimo data	Laidos statusas ir išleidimo priežastis (jei taikoma)
Atsistato Nr.	 Daugiabučio gyvenamojo namo (daugiabučių paskirties grupės) Krivių g. 33, Vilniuje, atnaujinimo (modernizavimo) projektas to pavadinimas	
LT	UAB "Rasų valda"	ŠILUMOS PUNKTO SCHEMA
		Lapais 1
		Lapų 1

ŠILUMOS PUNKTAS	PROJEKTUOJAMOS ŠILUMOS APKROVOS, MW		TERMOFIKACINIO VANDENS DEBITAS, m³/h	
	ŠILDYMOUI VĖDINIMUI KV RUOŠIMUI	VISO	ŠILDYMOUI VĖDINIMUI KV RUOŠIMUI	VISO
ŠP-1	0,042	-	0,663	-
			3,727	4,390
TEMPERATŪRŲ SKIRTUMAS, °C		SLĖGIAI IVADE, bar		ŠILUMOS SKAITIKLIS
Tšild.	Tvėd.	Tkv.	Pgrizt.	
115/60	-/-	60/30	4,1...9,1	MARKĖ
Šilumos skaitiklis su ultragarsiniu srauto jutikliu, DN20 (esamas)				Gomms, m³/h
				2,5