

06

(bylos (segtuvo) žymuo, numeris)

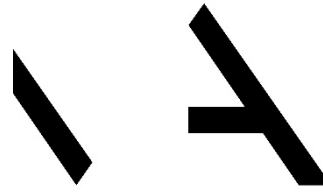

MetodARCH

Šildymo, vėdinimo dalis (ŠV)

(statinio projekto dalis)

24006

(statinio projekto numeris)

Daugiabučių paskirties (daugiabučių paskirties grupė) pastato Pupinės g.1A, Vilnius atnaujinimo (modernizavimo) projektas

(statinio projekto pavadinimas)

0 laida

(bylos (segtuvo) laidos žymuo)

Techninis darbo projektas (TDP)

(statinio projekto etapas)

Kapitalinis remontas

(statybos rūšis)

Ypatingasis statinys

(statinio esama kategorija)

Daugiabučių paskirtis (daugiabučių paskirties grupė)

(statinio esama paskirtis)

VšĮ „Atnaujinkime miestą“

(užsakovas)

UAB „Naujininkų ūkis“

(statytojas (užsakovas))

MB „Metodinė architektūra“ – MetodARCH

info@metodarch.lt | www.metodarch.lt |

(projektuotojas)

(direktorius)

(projekto vadovas (ė))

(projekto vadovo atestato numeris)

(projekto dalies vadovas (ė))

(projekto dalies vadovo atestato numeris)

ŠILDYMO VĒDINIMO PROJEKTO DALIES SUDĖTIS

Žymėjimas	Pavadinimas	Lapų sk.	Puslapis
TEKSTINĖ DALIS			
24006-XX-TDP-ŠV.PDS	Šildymo vėdinimo projekto dalies sudėtis	1	2
24006-XX-TDP-ŠV.AR	Aiškinamasis raštas	6	3÷8
24006-XX-TDP-ŠV.TS	Techninės specifikacijos	10	9÷18
24006-XX-TDP-ŠV.SKŽ	Sąnaudų kiekių žiniaraštis	4	19÷22
BRĖŽINIAI			
24006-XX-TDP-ŠV.B-01	Šildymas. Rūsio planas. M1:100	1	23
24006-XX-TDP-ŠV.B-02	Šildymas. Pirmo aukšto planas. M1:100	1	24
24006-XX-TDP-ŠV.B-03	Šildymas. Antro (tipinio) aukšto planas. M1:100	1	25
24006-XX-TDP-ŠV.B-04	Šildymas. Ketvirtą aukšto planas. M1:100	1	26
24006-XX-TDP-ŠV.B-05	Šildymo sistemos schema	1	27
24006-XX-TDP-ŠV.B-06	Vėdinimas. Stogo planas. M1:100	1	28
		VISO:	28

0	2024	Statybos leidimui, konkursui, statybai			
Laida	Išleidimo data	Laidos statusas. Keitimo priežastis (jei taikoma)			
KVAL. PATV. DOK. NR.		MetodARCH MB „Metodinė architektūra“ Zietelos g. 4, LT03160 Vilnius www.metodarch.lt	STATINIO PROJEKTO PAVADINIMAS DAUGIABUČIŲ PASKIRTIES (DAUGIABUČIŲ PASKIRTIES GRUPĖ) PASTATO PUPINĖS G. 1A, VILNIUS, ATNAUJINIMO (MODERNIZAVIMO) PROJEKTAS		
			DOKUMENTO PAVADINIMAS PROJEKTO SUDĖTIES ŽINIARAŠTIS		LAIDA
	SPV			0	
	SPDV				
LT	STATYTOJAS IR (ARBA) UŽSAKOVAS		DOKUMENTO ŽYMUO	LAPAS	LAPŲ
	UŽSAKOVAS: VšĮ „Atnaujinkime miestą“ STATYTOJAS: UAB „Naujininkų ūkis“		24006-XX-TDP-ŠV-PDS	1	1

AIŠKINAMASIS RAŠTAS

1. PAGRINDINIŲ NORMATYVINIŲ STATYBOS DOKUMENTŲ, KURIAIS VADOVAUJANTIS PARENGTAS TECHINIS DARBO PROJEKTAS, SĄRAŠAS:

- STR 1.04.04:2017 „Statinio projektavimas, projekto ekspertizė“
- Europos Parlamento ir Tarybos reglamentas (ES) Nr. 305/2011
- STR 2.01.02:2016 „Pastatų energinio naudingumo projektavimas ir sertifikavimas“
- STR 2.09.02:2005 „Šildymas, vėdinimas ir oro kondicionavimas“
- HN 42:2009 „Gyvenamųjų ir visuomeninių pastatų patalpų mikroklimatas“
- STR 2.02.01:2004 „Gyvenamieji pastatai“
- STR 2.01.12:2024 „Statybų klimatologija“
- STR 1.01.03:2017 „Statinių klasifikavimas“
- STR 1.01.04:2015 „Statybų produktų, neturinčių darniųjų techninių specifikacijų, eksploatacinių savybių pastovumo vertinimas, tikrinimas ir deklaravimas. Bandytųjų laboratorijų ir sertifikavimo įstaigų paskyrimas. Nacionaliniai įvertinimai ir techninio vertinimo įstaigų paskyrimas ir paskelbimas“
- STR 1.01.08:2002 "Statinio statybos rūšys"
- STR 1.05.01:2017 „Statybą leidžiantys dokumentai. Statybos užbaigimas. Statybos sustabdymas. Savavališkos statybos padarinių šalinimas. Statybos pagal neteisėtai išduotą statybą leidžiantį dokumentą padarinių šalinimas“
- STR 1.06.01:2016 „Statybos darbai. Statinio statybos priežiūra“
- 2010 m. gruodžio 7 d. Nr. 1-338 „Gaisrinės saugos pagrindiniai reikalavimai“
- 2006 m. gruodžio 29 d. Nr. D1-637 „Statybinių atliekų tvarkymo taisyklės“
- LST1516:2015 "Statinio projektas. Bendrieji įforminimo reikalavimai"
- „Biocidinių produktų autorizacijos taisyklės“ 2016 m. vasario 24 d. SAM ministro įsakymas Nr. V-289
- 2011 m. birželio 17 d. LREM įsakymu Nr. 1-160 patvirtintos „Šilumos tiekimo tinklų ir šilumos punktų įrengimo taisyklės“
- 2010 m. spalio 25 d. LREM įsakymu Nr. 1-297 patvirtintos „Šilumos tiekimo ir vartojimo taisyklės“
- HN 33:2011 "Triukšmo ribiniai dydžiai gyvenamuosiuose ir visuomeninės paskirties pastatuose bei jų aplinkoje"
- 2010 m. balandžio 7 d. Nr. 1-111 „Šilumos tinklų ir šilumos vartojimo įrenginių priežiūros (eksploatacijos) taisyklės“
- LST EN 14336:2004 „Pastatų šildymo sistemos. Vandeninių šildymo sistemų įrengimas ir priėmimas eksploatuoti“
- LST EN 12170:2006 Pastatų šildymo sistemos. Eksploatavimo, techninės priežiūros ir naudojimo dokumentų rengimo procedūra. Šildymo sistemos, kurioms reikia kvalifikuoto operatoriaus.
- LST EN 12828:2012+A1:2014 Pastatų šildymo sistemos. Vandeninių šildymo sistemų projektavimas.
- 1996 m. kovo 19 d. Nr. I-1240 LIETUVOS RESPUBLIKOS STATYBOS ĮSTATYMAS
- STR 2.01.01(1):2005 „Esminis statinio reikalavimas. Mechaninis atsparumas ir pastovumas“
- STR 2.01.01(2):1999 „Esminiai statinio reikalavimai. Gaisrinė sauga“
- STR 2.01.01(3):1999 „Esminiai statinio reikalavimai. Higiena, sveikata, aplinkos apsauga“
- STR 2.01.01(4):2008 „Esminis statinio reikalavimas. Naudojimo sauga“
- STR 2.01.01(5):2008 „Esminis statinio reikalavimas. Apsauga nuo triukšmo“
- STR 2.01.01(6):2008 „Esminis statinio reikalavimas. Energijos taupymas ir šilumos išsaugojimas“
- 2011 m. vasario 22 d. Priešgaisrinės apsaugos ir gelbėjimo departamento prie Vidaus reikalų ministerijos įsakymu Nr. 1-64 patvirtintos „Gyvenamųjų pastatų gaisrinės saugos taisyklės“
- 2018 m. gruodžio 18 d. LREM įsakymu Nr. 1-348 patvirtintos „Daugiabučio namo šildymo ir karšto vandens sistemos privalomieji reikalavimai“
- LST EN 16798-1:2019 „Pastatų energinis naudingumas. Pastatų vėdinimas. 1 dalis. Pastatų energinio naudingumo projektavimo ir vertinimo vidaus aplinkos įvesties parametrai, susiję su patalpų oro kokybe, šilumine aplinka, apšvietimu ir akustika“
- 2004 m. rugsėjo 23 d. LRV nutarimu Nr. 1213 (LRV 2011 m. gruodžio 28 d. nutarimo Nr. 1556 redakcija) „Daugiabučių namų atnaujinimo (modernizavimo) programa“

0	2024	Statybos leidimui, konkursui, statybai		
Laida	Išleidimo data	Laidos statusas. Keitimo priežastis (jei taikoma)		
KVAL. PATV. DOK. NR.		MetodARCH MB „Metodinė architektūra“ Zietelos g. 4, LT03160 Vilnius www.metodarch.lt	STATINIO PROJEKTO PAVADINIMAS DAUGIABUČIŲ PASKIRTIES (DAUGIABUČIŲ PASKIRTIES GRUPĖ) PASTATO PUPINĖS G. 1A, VILNIUS, ATNAUJINIMO (MODERNIZAVIMO) PROJEKTAS	
	SPV		DOKUMENTO PAVADINIMAS	LAIDA
	SPDV		AIŠKINAMASIS RAŠTAS	0
LT	STATYTOJAS IR (ARBA) UŽSAKOVAS UŽSAKOVAS: VšĮ „Atnaujinkime miestą“ STATYTOJAS: UAB „Naujininkų ūkis“		DOKUMENTO ŽYMUO 24006-XX-TDP-ŠV-AR	LAPAS 1
				LAPŲ 6

2. BENDRIEJI DUOMENYS

2.1. Projektiniai lauko ir vidaus oro parametrai:

Eil. Nr.	Pavadinimas	Mato vnt.	Normuojamos vertės	Pastabos	
			šaltuoju metų laiku		
1	2	3	4	5	
1.	Projektiniai lauko oro parametrai:				
	- temperatūra	°C	-22,2	STR 2.01.12:2024 2 priedas, 19 lentelė	
	- vidutinė šildymo sezono oro temperatūra	°C	2,8	STR 2.01.12:2024 2 priedas, 9 lentelė	
	- šildymo sezono trukmė	°C	253		
	- vidutinė šalčiausio mėnesio per žiemos sezoną oro temperatūra	°C	-6,2	STR 2.01.12:2024 2 priedas, 18 lentelė	
	- santykinis oro drėgnumas	%	79	STR 2.01.12:2024 3 priedas, 2 lentelė	
2.	Skačiuotinos vidaus oro temperatūros:				
	- temperatūra:	- gyvenamieji kambariai (miegamieji, svetainės, virtuvės, koridoriai, vonios kambariai ir tualetai)	°C	22	HN 42:2009 STR 2.02.01:2004
		- bendrojo naudojimo patalpos - laiptinės			

2.2. Atitvarų šilumos perdavimo koeficientai:

Eil. Nr.	Pavadinimas	Mato vnt.	Reikšmė	Pastabos
1	2	3	4	5
1.	Išorinių sienų (U_{is})	W/(m ² ·K)	0,18	Atitvarinių konstrukcijų šilumos perdavimo koeficientai nurodyti pagal AK projekto dalies sprendinius
2.	Cokolis (U_{cok})		0,25	
3.	Langų (U_L)		1,0-1,30	
4.	Lauko durų (U_D)		1,50	
5.	Stogo (U_{st})		0,15	

Perskaičius daugiabučio gyvenamojo namo šilumos nuostolius prie naujų (po pastato modernizavimo) šilumos perdavimo koeficientų, šilumos galia šildymui sumažėjo.

Projekto sprendiniai neprieštaruja projektavimo užduoties nuostatom.

Projekto dalis atitinka projekto rengimo dokumentams ir esminiams statinių reikalavimams.

Šildymo, vėdinimo projekto sprendiniai yra suderinti su kitomis statinio projekto dalimis.

Rengiant projektą buvo naudota licencijuota projektavimo įranga: Microsoft Office 2013, DraftSight 2017 kompiuterinių programų pagalba.

3. ŠILDYMO SISTEMOS PROJEKTINIAI SPRENDINIAI

Modernizuojamas pastatas – gyvenamosios paskirties, statybos metai – 1973; pastato aukštų skaičius – 4 vnt., butų skaičius – 40 vnt., pastato aukštis – 12 metrai.

Pagal projektavimo užduotį daugiabučiame gyvenamajame name, adresu Pupinės g. 1A, Vilnius, rekonstruojama esama šildymo sistema: demontuojama esama vienvamzde šildymo sistema ir projektuojama nauja dvivamzdė, apatinio paskirstymo, stovinė šildymo sistema su individualia šilumos apskaita – šilumos kiekio dalikliais butuose.

Daugiabutyje taikomas šilumos paskirstymo metodas Nr. 6.

Modernizuojamam pastatui Pupinės g. 1A, Vilnius, projektuojamas šilumos punktas – automatizuotas; šildymo sistema prie šilumos tinklų pajungta pagal nepriklausomą schemą, karšto vandens ruošimui sumontuotas šilumokaitis (žr. Šilumos punkto dalį).

Esama šildymo sistema – vienvamzdė, apatinio paskirstymo, stovinė. Butuose ir laiptinėje sumontuoti sekcijiniai ketiniai ir plieniniai radiatoriai. Esama šildymo sistema yra neefektyvi, nėra termostatinų ventilių, ant stovų nėra reguliavimo armatūros. Dėl išbalansuotos šildymo sistemos patalpos atskirose pastato vietose šyla nevienodai – vienos patalpos peršildomos, kitose oro temperatūra nesiekia 18°C.

Iki modernizavimo: esamos šildymo sistemos temperatūrinis grafikas 80/60°C, šilumnešio eksploatacinis slėgis 2,0 bar.

Asbesto-cemento apsauginis sluoksnis ir šiluminė izoliacija turi būti nuimami nuo vamzdžių ir išvežami į toksinių medžiagų sąvartyną (būtina laikytis „Darbo su asbestu nuostatų“ 2004 m. liepos 16 d. įsakymas Nr. A1-184/V-546).

Daugiabučio gyvenamojo namo butų šildymui projektuojami plieniniai šoninio pajungimo radiatoriai, prie kurių numatyti termostatiniai ventiliai DN15 su išankstiniu nustatymu.

Vonių patalpose šilumos poreikis tenkinamas per karšto vandentiekio sistemos cirkuliacinių linijų rankšluosčių džiovintuvus.

Laiptinių šildymui projektuojami plieniniai šoninio pajungimo radiatoriai, prie kurių numatyti automatiniai termostatiniai ventiliai. Termostatas statomas prie radiatoriaus, jis yra su membrana – pats automatiškai palaiko reikalingą srautą, todėl balansiniai ventiliai ant stovo nereikalingi.

Laiptinėse prie automatinų termostatinų ventilių numatyti įtakai atsparus su apsauginiu gaubtu termostatiniai davikliai, su dujiniu užpildu, temperatūros ribojimo funkciją ir apsauga nuo užšalimo.

DOKUMENTO ŽYMUO	LAPAS	LAPŲ	LAIDA
24006-XX-TDP-ŠV-AR	2	6	0

Butuose prie termostatinų ventilių numatytos termostatinės galvos su skysčio užpildu, temperatūros reguliavimo diapazonas (*min.* 16-28°C).

Ant šildymo sistemos stovų projektuojami automatiniai balansiniai ventiliai: ant tiekiamo šilumnešio vamzdynų – balansavimo / uždarymo ventiliai, ant grįžtamo šilumnešio vamzdynų – slėgio perkryčio reguliatoriai, palaikantys pastovų slėgio perkrytį; ventiliai sujungti impulsiniais vamzdeliais. Automatiniai balansiniai ventiliai užtikrina hidraulinį šilumnešio režimą stovuose, nepriklausomai nuo šildymo prietaisų termostatinų ventilių reguliavimo.

Šildymo sistemos vamzdynai numatyti iš plieninių cinkuotų presuojamų vamzdžių.

Paskirstomieji šildymo sistemos vamzdynai projektuojami rūšio palubėje su ne mažesniu kaip 0,002 nuolydžiu į šilumos punkto pusę ir izoliuojami akmens vatos kevalais su al. folija.

Šildymo sistemos vamzdynų altitudės nėra nurodytos, nes montuojant vamzdynus, pritaikoma prie esamos situacijos ir tikslinamos darbo eigoje.

Paskirstomieji šildymo sistemos vamzdynai kompensuojasi per posūkius.

Vandens išleidimui iš stovų projektuojami rutuliniai ventiliai su aklėmis. Šildymo sistemos aukščiausiose lūžio vietose projektuojami automatiniai nuorinimo ventiliai DN15, o žemiausiose – vandens išleidimo ventiliai.

Šildymo sistema nuorinama per šildymo prietaisus.

Vamzdžiams, kurie kerta sienas, pertvaras ir perdangas, montuoti futliaruose.

Sumontavus sistemą, atliekamas vamzdynų praplovimas ir hidraulinis bei šiluminis išbandymas.

Visų vamzdynų ir šildymo prietaisų montavimo vietas tikslinti darbų metu.

Esant poreikiui darbo metu, radiatorių išmatavimai gali būti keičiami perrenkant radiatorius prie parametrų 60/40°C.

Montuojamoji armatūra ir radiatoriai turėtų būti lengvai keičiami (turi būti išardoma jungtis).

3.1. Šildymo sistemos projektinė šilumos galia ir projektinis metinis šilumos poreikis:

Eil. Nr.	Pavadinimas	Mato vnt.	Reikšmė	Pastabos
1	2	3	4	5
1.	Šildomasis pastato plotas	m ²	1943,92	Pagal PENS sertifikatą – 2152,48 m ²
2.	Skaičiuotinas temperatūros grafikas šildymo sistemai	°C	60/40	
3.	Šildymo sistemos pasipriešinimas iki ŠP	kPa	44,0	
4.	Projektinė pastato šildymo sistemos galia iki renovacijos	kW	240,0	
5.	Projektinis metinis šilumos poreikis šildymui iki renovacijos	MWh	357,38	
6.	Metinis šilumos poreikis šildymui iki renovacijos	kWh/m ² /metus	166,03	
7.	Projektinė pastato šildymo sistemos galia po renovacijos	kW	98,76	t.sk. šilumos nuostoliai oro pašildymui dėl natūralaus vėdinimo – 57,1 kW
8.	Projektinis metinis šilumos poreikis šildymui po renovacijos	MWh	132,18	
9.	Metinis šilumos poreikis šildymui po renovacijos	kWh/m ² /metus	61,41	
10.	Šildymo sistemos cirkuliacinis debitas	m ³ /h	4,2	
11.	Statinis slėgis	bar	1,2	
12.	Sistemos tūris	m ³	1,7	
13.	Šildymo sistemos darbinis slėgis	bar	2,0	
14.	Pastato energetinio naudingumo klasė po atnaujinimo	-	B	
15.	Šilumnešio didžiausias eksploatacinis slėgis	bar	4,0	
16.	Šilumnešio didžiausia eksploatacinė temperatūra	°C	80	
17.	Šilumnešis	-	vanduo - termofikatas	

Šildymo sistemos hidraulinio pasipriešinimo skaičiavimas iki ŠP:

Slėgio skirtumo reguliatorių nustatymas – 15 kPa;

Automatinis balansinis ventilis ant stovo – 13 kPa;

Magistraliniai vamzdynai – 16 kPa; (priimta 100 Pa/m)

Rezultatas: 15+13+16=44 kPa (šildymo sistemos pasipriešinimas iki ŠP).

3.2. Daliklinė apskaita

Renovacijos metu bus sumontuota daliklinė apskaitos sistema, namui bus taikoma šilumos apskaitos metodas Nr. 6. Dėl butuose (gyvenamuose kambariuose) praeinančių neizoliuotų stovų priimti, kad koeficientas $k_{P\dot{S}L}=0,15$.

Pastato bendras suvartojimas ir šilumos paskirstymas butams turi būti atliekamas pagal „Šilumos tiekimo ir vartojimo taisykles“, patvirtintas LR energetikos ministro įsakymu Nr.1-297 (2010.10.25). Efektyviam šilumos taupymui numatyta kiekvienoje patalpoje įrengti kiekvienam šildymo prietaisui reguliuojamą termostata, kurio pagalba šilumos vartotojas pats palaiko norimą vidaus patalpos temperatūrą.

DOKUMENTO ŽYMUO	LAPAS	LAPŲ	LAIDA
24006-XX-TDP-ŠV-AR	3	6	0

Nuo patalpos temperatūros ir langų užsandaravimo, nuo vartotojo poreikio ir finansinių galimybių priklausys mokėjimo už šilumą suma. Šiam tikslui pasiekti ant kiekvieno šildymo prietaiso (išskyrus laiptines), yra įrengiamas elektroninis šilumos indikatorius – daliklis, kurio parodymų pagrindu apskaičiuojami ir pristatomi mokesčiai už šilumos energiją. Dalikliai-indikatoriai matuoja radiatoriaus ir patalpos oro temperatūrų skirtumą bėgant laikui ir įvertina sąlyginiais vienetais. Indikatoriaus temperatūros jutiklio plotas yra mažas palyginti su radiatoriaus plotu, todėl jis įvertina temperatūrą viename taške. Skirtingų dydžių radiatoriams, esant vienodoms radiatoriaus paviršiaus bei patalpos oro temperatūroms, daliklis skaičiuoja tą patį sąlyginių vienetų skaičių, todėl daliklio-indikatoriaus rodmenys dauginami iš koeficiento, įvertinančio radiatoriaus dydį t.y. tipą, galią. Daliklių energijos šaltinis – baterijos.

Automatizuota šilumos suvartojimo apskaitos sistema, kartu su stovų balansinių ventilių ir reguliuojamų termostatų įrengimu pagerins patalpų komforto sąlygas ir leis kiekvienam pastato gyventojui pajusti energijos taupymo ir mokesčių priklausomybės galimybes. Koeficientus turi įvesti montuotojas šilumos apskaitos sistemos paleidimo-derinimo metu.

Kad būtų įgyvendintas vartotojams socialiai teisingas šilumos sąnaudų išdalijimo būdas, turi būti įrengtas radiatorių termostatinė galvų užblokavimo įtaisas, neleidžiantis termostatą nustatyti žemesnei nei 16°C patalpos temperatūrai, ir patalpai tenkančio šilumos kiekio skaičiavimuose siūloma įvertinti patalpos koeficientus. Priešingu atveju, patalpoms palaikančioms žemesnę nei 16°C patalpų temperatūrą, identiškų plotų butams (vienam butui esant pastato viduryje, kitam – viršutiniame aukšte, patalpoms virš nešildomo rūsio ar kampinėms pastato patalpoms) išlaidos šildymui ženkliai skirsis, nors viduriniai butai suvartos mažiau šilumos dėl to, jog išoriniai butai kompensuoja jų šilumos nuostolius, sulaiko šilumos sklaidimą į išorę, užstoja šalto oro infiltravimą.

Namo per ataskaitinį laikotarpį suvartotos šilumos nustatymas ir atsiskaitymas su šilumos tiekėju bus atliekamas pagal įvadinį namo šilumos skaitiklį, o namo suvartotas šilumos kiekis bus paskirstomas individualiems vartotojams pagal Valstybinės kainų ir energetikos kontrolės komisijos nutarimą „Dėl komisijos rekomenduojamo šilumos paskirstymo metodo patvirtinimo “Šilumos šildymui paskirstymo dalikliais metodą Nr. 6” (taikyti naujausią redakciją).

Turi būti įdiegta priemonė skirta autorizuotų vartotojų prisijungimui ir kurios pagalba (pvz. standartinės interneto naršyklės lange) būtų atliekamos sekančios funkcijos:

- Gyventojų asmeninių vykdomų energijos taupymo priemonių efektyvumo vertinimas, analizuojant skirtingų periodų apskaitos duomenis.
- pagal patvirtintą metodiką, namo išėities bei šilumos daliklių duomenų automatiškas paskaičiavimas (šiluminės energijos suvartojimas kiekvienam gyventojui);
- atliekamas šilumos punkto nuotolinis valdymas (galimybė bendrijos pirmininkui ar šildymo sistemos prižiūrėtojui)

Apskaitos duomenų atnaujinimas turi būti vykdomas ne rečiau kaip vieną kartą per dieną ir vykdomas automatiškai duomenis perduodant į bendrijos informacinę sistemą.

4. Vėdinimas

4.1. Esama padėtis

Esama vėdinimo sistema – natūrali kanalinė. Oro pritekėjimas į patalpas vyksta per varstomus langus ir duris, oro ištraukimas – per vertikalius vėdinimo kanalus.

4.2. Projektiniai sprendiniai

Daugiabučiui gyvenamajam pastatui atliekamas natūralios traukos kanalų pravalymas, dezinfekavimas, vėdinimo kanalų dalies virš stogo remontas, pakelimas, apšiltinimas ir grotelių keitimas. Virš šachtų kanalų keičiami apskardinimai. Kiekvienas aukštas jungiasi į atskirus (esamus) vėdinimo kanalus, o grotelių montavimo vietas tikslinamos darbo eigoje. Keičiamas vėdinimo grotelės virtuvėse, WC ir vonios kambariuose.

PASTABA:

1) Atliekant darbus būtina patikrinti, ar kanalai teisingai sujungti pagal patalpas ir nėra savavališko pasijungimo.

2) Butuose įrengti gartraukiai su recirkuliacija ir angliniais filtrais (filtrai privalo būti keičiami periodiškai pagal gamintojo rekomendacijas). Neleistina šalinamo oro nuo gartraukių jungti į bendrojo natūralaus oro šalinimo šachtas. Tokie savavališki prisijungimai privalo būti demontuoti.

Esamų ant stogo kaminėlių paaukštinimą dėl stogo šiltinimo, jų apskardinimą žiūrėti projekto architektūrinėje – konstrukcinėje dalyje. Priimta patalpų vidaus aplinkos kokybės kategorija IEQ – II (LST EN 16798).

Pagal LST EN 16798-1:2019 patalpų vidaus aplinkos kokybės IEQ_{II} (vidutinis). Pagal LST EN 16798-1:2019 „Pastatų energinis naudingumas. Pastatų vėdinimas. 1 dalis. Pastatų energinio naudingumo projektavimo ir vertinimo vidaus aplinkos įvesties parametrai, susiję su patalpų oro kokybe, šilumine aplinka, apšvietimu ir akustika“ prie IEQ_{II} kategorijos leidžiamas sukeliama triukšmo lygis gyvenamuosiuose kambariuose ≤35dB(A), miegamuosiuose ≤30dB(A).

Norint užtikrinti norminį oro pritekėjimą ir vėdinimą, gyvenamajame name langų konstrukcijoje būtina įrengti reguliuojamas orlaides ar kitus reguliuojamus oro įleidimo įtaisus, kad būtų galimybė reguliuoti patenkantį oro srautą, užtikrinti pastovų patalpų vėdinimą, šviežio oro normą pagal STR 2.02.01:2004 „Gyvenamieji pastatai“ reikalavimus, bei išvengti kondensato, pelėsio susidarymo.

Oro kiekiai:

- gyvenamosios patalpos – tiekiamo lauko oro kiekis 0,35 l/s/m²;
- butų virtuvėse – šalinamo oro kiekis 10 l/s/patalpai;
- butų vonios patalpose – šalinamo oro kiekis 15 l/s/patalpai;
- butų tualetų patalpose – šalinamo oro kiekis 10 l/s/patalpai;
- butų vonios ir tualetų patalpose (kai bendras natūralaus vėdinimo kanalas) – šalinamo oro kiekis 15 l/s/patalpai.

4.2.1. Natūralaus vėdinimo sistemų skaičiavimas.

Namo natūralios traukos kanalai AxB=200x200mm.

Slėgio nuostoliai apskaičiuojami:

$$P = R \times l \times n + Z, Pa;$$

DOKUMENTO ŽYMUO	LAPAS	LAPŲ	LAIDA
24006-XX-TDP-ŠV-AR	4	6	0

čia: l - ruožų ilgis, m ;
 R - slėgio nuostoliai dėl trinties, Pa/m ;
 n - kanalų šiurkštumą įvertinantis koeficientas;
 $Z = \sum \zeta \times P_{din}$;
 $\sum z$ - vietinių kliūčių koeficientų suma ($\zeta_{grot}=1,2$; $\zeta_{stog}=1,3$)
 $P_{din} = v^2 \times \rho/2$, Pa ;
 v - oro greitis kanaluose, m/s ;
 ρ - oro tankis, kg/m^3 ;
 Gravitacinis oro slėgis apskaičiuojamas:
 $\Delta p_{sk} = \Delta h \times (\rho_{iš} - \rho_v) \times g$;
 Δh - aukščių skirtumas, m ;
 g - laisvo kritimo pagreitis, m/s^2 ;
 ρ - oro tankis, kuris priklauso nuo oro temperatūros.

	L, m ³ /h	Δh , m	v, m/s	A*B, mm	n	R, Pa/m	R*I*n	P _{din} , Pa	$\sum z$	Z, Pa	R*I*n + Z, Pa	Δp_{sk} , Pa
1	2	3	4	5	6	7	8	9	10	11	12	13
I aukštas												
Virtuvė	36,00	10,40	0,3	200*200	1,40	0,06	0,87	0,04	2,50	0,09	0,97	10,20
WC/vonia	54,00	10,40	0,4	200*200	1,40	0,08	1,16	0,08	2,50	0,21	1,38	8,98
II aukštas												
Virtuvė	36,00	7,60	0,3	200*200	1,40	0,06	0,64	0,04	2,50	0,09	0,73	7,46
WC/vonia	54,00	7,60	0,4	200*200	1,40	0,08	0,85	0,08	2,50	0,21	1,06	6,56
III aukštas												
Virtuvė	36,00	4,80	0,3	200*200	1,40	0,06	0,40	0,04	2,50	0,09	0,50	4,71
WC/vonia	54,00	4,80	0,4	200*200	1,40	0,08	0,54	0,08	2,50	0,21	0,75	4,14
IV aukštas												
Virtuvė	36,00	2,00	0,3	200*200	1,40	0,06	0,17	0,04	2,50	0,09	0,26	1,96
WC/vonia	54,00	2,00	0,4	200*200	1,40	0,08	0,22	0,08	2,50	0,21	0,44	1,73

Pagal gautą rezultatą nustatyta, kad viršutinio aukšto natūralaus vėdinimo trauka yra 1,3 Pa (prasčiausia trauka dėl mažiausio aukščių ir temperatūrų skirtumo).

Viršutiniuose aukštuose labai maža natūralaus vėdinimo trauka, todėl natūralios traukos padidimui projektuojamos vėjo turbos, kurie pagerina trauką 10-15 Pa.

Kadangi, oro pritekėjimas per varstomus langus ir duris neužtikrina pastovaus oro kiekio, o atlikus pastato modernizaciją bus sumažinama oro infiltracija – natūraliai ventilacijai funkcionuoti languose numatomos oro pritekėjimo orlaidės. Butų languose t.b. numatytos orlaidės 45 m³/h, prie 15,0 Pa.

Projektuojamos oro pralaidos per įstiklintus balkonų langų rėmuose viršutinėje dalyje. Per jas patenka grynas oras. Priešvėjinis išorinis stogelis, stabilizuojantis oro pritekėjimą esant vėjo gūsiams.

Virtuvėse ir san. mazuose numatytos sieninės oro šalinimo grotelės (su oro srauto reguliavimu su 5-ių padėčių užsklanda), kurios leidžia tiksliau sureguliuoti oro srautus patalpose. Vėdinimo sistemos bandymo metu, t.b. užtikrinti projektiniai oro kiekiai.

PASTABA: Orlaidžių įrengimas vykdomas II-ojo etapu. II-ojo etapo darbai investicijų plane nėra numatyti, todėl šie yra atliekami gyventojų lėšomis, o šiuo projektu vykdomi tik I-ojo etapo darbai.

4.2.2. Pastato oro balansas

Eil. Nr.	Pavadinimas	Mato vnt.	Reikšmė	Pastabos
1	2	3	4	5
1.	Tiekiamo oro kiekis	m ³ /h	+4000	
2.	Šalinamo oro kiekis	m ³ /h	-4000	

4.3. Mini rekuperatoriai

Pagal investicinį planą ir gyventojų papildomus prašymus, daugiabučiame gyvenamajame name visuose numatytuose butuose įrengiama nauja decentralizuota rekuperacinė butų vėdinimo sistema. Mini rekuperatoriai tiekia orą iš lauko (per balkonų numatyti prailginimai).

Įrenginiai turi atitikti LST EN 13141-1:2019 „Pastatų vėdinimas. Gyvenamųjų pastatų vėdinimo komponentų ir (arba) gaminių eksploatacinių charakteristikų bandymai. 1 dalis. Išorėje ir patalpose montuojami oro pernašos įtaisai“.

a) Dvisrautis (naudojamas vieno kambario vėdinimui) tipo rekuperatorius vienu metu atlieka dvi funkcijas: tiekia orą į patalpą ir šalina jį iš jų. Įrenginys oro šalinimo metu šilumą sukaupia vienoje iš keraminio šilumokaicio pusių. Po 70 sekundžių, tuo pačiu kanalu oras pradeda tiekėti į patalpą, o sušilęs rekuperatorius sušildo į patalpą tiekiamą orą. Analogiškas, bet atvirkštinis procesas tuo pat metu vyksta kitame kanale. Taip užtikrinama, kad paduodamo oro srauto debito kiekis būtų lygus ištraukiamo oro debito kiekiui. Rekuperacinę sistemą valdiklių pagalba galima įjungti/išjungti arba pagal vartotojo poreikius keisti oro srautus trimis greičiais 5/10/20 m³/val. Rekuperatoriaus naudojamas elektros galingumas nuo 1 iki 5 W. Sistemos triukšmo lygis neviršija maksimalaus leistino lygio 30 dB (prie didžiausio greičio).

DOKUMENTO ŽYMUO	LAPAS	LAPŲ	LAIDA
	5	6	0

Rekuperacinės sistemos šilumos atgavimo efektyvumas ne mažiau 81 %, esant maksimaliam oro debitui. Išorinėje sienoje - fasade, montuojamos lietaus ir vėjo apsaugos grotelės, turinčios tinklėlį apsaugai nuo vabzdžių. Patalpos viduje montuojamas oro tiekimo difuzorius su efektyviu filtru (ne mažesnės kaip G3 klasės) sulaikančiu išorines dulkes. Kad oro cirkuliacija būtų efektyvi, patariama kiekvienų durų (išskyrus lauko) apatinėse dalyse palikti minimaliai bent po 1cm tarpelį, kad pakaktų oro kaitai tarp patalpų. Nepriekaištingam bei ilgalaikiam sistemos veikimui pasiekti, būtina reguliariai išvalyti sistemose esančius filtrus. Filtrai plaunami rankiniu būdu. Rekomenduojame atlikti profilaktiką kas 3-6 mėnesius. Rekuperatorių oro tiekimo difuzoriai turėtų būti lengvai prieinami, kad nekiltų sunkumų jų filtrų valymui ar keitimui. Elektros instaliacija mini rekuperatorių matinimui ir valdymui montuojama, pagal gamintojo rekomendacijas.

b) Sieninis (naudojamas 2-4 kambarių vėdinimui) tipo rekuperatoriumi veikia pakaitinio veikimo principu. Rekuperatoriai sureguliuojami, kad dirbant būtų tiekiamo ir šalinamo oro balansas (3-jų kambarių vėdinimui vienas rekuperatorius paduoda 30 m³/h, o du rekuperatoriai šalina po 15 m³h, taip išlaikomas oro balansas). Įrenginys 70 s veikia paduodamas orą, 70 s – ištraukdamas orą nustatytu tūriniu debitu. Paskui oro kryptis pakeičiama. Taip užtikrinama, kad paduodamo oro srauto debito kiekis būtų lygus ištraukiamo oro debito kiekiui. Pakaitomis dirbantys įrenginiai instaliuojama ir naudojama buto skirtingose patalpose, taip tarp šitų patalpų susidaro oro kaita. Rekuperacinę sistemą valdiklių pagalba galima įjungti/išjungti arba pagal vartotojo poreikius keisti oro srautus trimis greičiais 15/30/60 m³/val. Rekuperatoriaus naudojamas elektros galimumas nuo 1,4 iki 3,3 W. Sistemos triukšmo lygis neviršija maksimalaus leistino lygio 30 dB (prie didžiausio greičio). Rekuperacinės sistemos šilumos atgavimo efektyvumas ne mažiau 85 %, esant maksimaliam oro debitui. PASTABA: Grotelių spalvą derinti prie fasado.

Išorinėje sienoje - fasade, montuojamos lietaus ir vėjo apsaugos grotelės su stogeliu, turinčios tinklėlį apsaugai nuo vabzdžių, butuose per balkonus rekuperatorių vamzdžiai prailginami ir uždedamos naujos grotelės. Patalpos viduje montuojamas oro tiekimo difuzorius su efektyviu filtru (ne mažesnės kaip G3 klasės) sulaikančiu išorines dulkes. Kad oro cirkuliacija būtų efektyvi, patariama kiekvienų durų (išskyrus lauko) apatinėse dalyse palikti minimaliai bent po 1cm tarpelį, kad pakaktų oro kaitai tarp patalpų. Nepriekaištingam bei ilgalaikiam sistemos veikimui pasiekti, būtina reguliariai išvalyti sistemose esančius filtrus. Filtrai plaunami rankiniu būdu. Rekomenduojame atlikti profilaktiką kas 3-6 mėnesius. Rekuperatorių oro tiekimo difuzoriai turėtų būti lengvai prieinami, kad nekiltų sunkumų jų filtrų valymui ar keitimui. Elektros instaliacija mini rekuperatorių matinimui ir valdymui montuojama, pagal gamintojo rekomendacijas. Valdiklio montavimo vieta parenkama derinant su buto savininku.

Rekuperacinė sistema sertifikuota ES šalyse ir įranga, medžiagos bei darbai turi atitikti STR keliamus reikalavimus.

4.4. Pastabos:

1. Kadangi projektavimo metu nebuvo galimybės užėiti į kiekvieną butą, patalpų išplanavimas pateikiamas pagal pastato namų techninės apskaitos byloje pateiktą patalpų išplanavimą. Esant esminiams neatitikimams tarp projekte pateiktų planų ir esamo išplanavimo, kreiptis į projektuotojus sprendinių patikslinimui.

2. Visi projektiniai sprendimai, šilumos poreikiai ir medžiagų kiekiai atitinka pirminį patalpų bei išorinių pastato atitvarų planavimą. Keičiantis patalpų išplanavimui ar paskirčiai, išorinių atitvarų konstrukcijai bei išdėstymui, sprendimai gali keistis. Tai sprendžiama vietoje darbų vykdymo metu.

3. Visi darbai, kurie gali būti laikomi būtiniais instaliavimo darbų užbaigimui ir tinkamam sistemų eksploatavimui, turi būti numatyti Rangovo pasiūlyme, nepriklausomai nuo to, ar jie yra parodyti brėžiniuose arba apibūdinti šiame dokumente ar ne.

DOKUMENTO ŽYMUO	LAPAS	LAPŲ	LAIDA
24006-XX-TDP-ŠV-AR	6	6	0

TECHNINĖS SPECIFIKACIJOS

1. Plieniniai cinkuoti presuojami vamzdžiai

1.1. Plieninių cinkuotų presuojamų vamzdžių techninės charakteristikos

Eil. Nr.	Techniniai duomenys	Reikalavimai
1	2	3
1.	Plieno rūšis ir standartas	Plonasienis plienas (E195) su nedideliu anglies kiekiu. Medžiaga - Nr. 1.0034 pagal LST EN 10305-3:2016 Tikslieji plieniniai vamzdžiai. Techninės tiekimo sąlygos. Šaltai kalibruoti suvirintieji vamzdžiai
2.	Plieno mechaninės savybės: - mechaninis stipris - takumo riba - pailgėjimo koeficientas	$R_m = 270 - 290 \text{ N/mm}^2$ $R_{EH} > 190 \text{ N/mm}^2$ $A_s > 25 \%$
3.	Plieno fizikinės savybės: - šiluminis plėtimasis - šiluminis laidumas - paviršiaus šiurkštumas	0,012 mm/(m·K) 60 W/(m·K) 0,01 mm
4.	Vamzdžio darbo režimas: - didžiausias eksploatacinis slėgis - didžiausia eksploatacinė temperatūra	4 bar 80°C
5.	Vamzdžio sienelės storis: - DN12 - DN15 - DN20 - DN25 - DN32 - DN40 - DN50	15 x 1,2 mm 18 x 1,2 mm 22 x 1,5 mm 28 x 1,5 mm 35 x 1,5 mm 42 x 1,5 mm 54 x 1,5 mm

- Tiekėjas turi pateikti rangovui ar techninės priežiūros vadovui vamzdžių technines sąlygas ir kokybę liudijančius dokumentus, kuriuose turi būti atžymos apie atliktus vamzdžių bandymus ir rezultatus. Jie turi būti paženklinėti štampuotu ženklu.

1.2. Plieninių cinkuotų vamzdžių presuojamų sujungimų montavimas

- Vamzdžiai turi būti supjaustyti tinkamais ilgiais statmenai vamzdžio ašiai. Jungiamieji vamzdžiai bei jungiamųjų detalių paviršiai turėtų būti švarūs, neįbrėžti ar neįlenkti.
- Reikiamo ilgio vamzdžiai pjaunami stačiu kampu tam skirtu įrankiu.
- Vamzdis kalibruojamas bei turi būti nusklembtos aštrios briaunos. Vamzdžio kalibravimas reikalingas tam, kad vamzdis atgautų po pjovimo prarastą apvalią formą, bei būtų nusklembta briaunelė. Teisingas briaunelės nusklembimas užtikrina lengvą vamzdžio sujungimą su jungtimi, bei garantuoja, kad jungties viduje esantis sandarinimo žiedas nebus pažeistas.
- Nuo vamzdžių nuvalomos atplaišos. Ant vamzdžio specialios linuotės pagalba pažymimas įstūmimo atstumas; ant presuojamos jungties lygaus galo taip pat pažymimas įstūmimo atstumas.
- Nuo presuojamos jungties nuimama aklė, patikrinama tarpinė. Presuojama jungtis užmaunama ant vamzdžio, iki pažymėto atstumo.
- Presavimo replės išskleidžiamos ir apgaubiamos presuojamos jungties mova. Presavimo replės turi būti dedamos lygiagrečiai presiui. Presavimo procesas yra užbaigtas, kai presavimo replių trinkelės yra visiškai uždarytos. Po presavimo replės vėl išskleisti ir nuimti nuo presuojamos jungties.

0	2024	Statybos leidimui, konkursui, statybai		
Laida	Išleidimo data	Laidos statusas. Keitimo priežastis (jei taikoma)		
KVAL. PATV. DOK. NR.		MetodARCH MB „Metodinė architektūra“ Zietelos g. 4, LT03160 Vilnius www.metodarch.lt	STATINIO PROJEKTO PAVADINIMAS DAUGIABUČIŲ PASKIRTIES (DAUGIABUČIŲ PASKIRTIES GRUPĖ) PASTATO PUPINĖS G. 1A, VILNIUS, ATNAUJINIMO (MODERNIZAVIMO) PROJEKTAS	
			DOKUMENTO PAVADINIMAS	LAIDA
SPV			TECHNINĖS SPECIFIKACIJOS	
SPDV				
LT	STATYTOJAS IR (ARBA) UŽSAKOVAS		DOKUMENTO ŽYMUO	LAPAS
	UŽSAKOVAS: VšĮ „Atnaujinkime miestą“ STATYTOJAS: UAB „Naujininkų ūkis“		24006-XX-TDP-ŠV-TS	1
				LAPŲ 10

Skermuo ir sienelės storis, dxs	Vandens kiekis 1m vamzdžio (ltr/m)	1m vamzdžio svoris (kg/m)	6m vamzdžio svoris (kg)
15 x 1,2	0,13	0,41	2,5
18 x 1,2	0,19	0,50	3,0
22 x 1,5	0,28	0,80	4,8
28 x 1,5	0,49	1,00	6,0
35 x 1,5	0,80	1,20	7,2
42 x 1,5	1,19	1,50	9,0
54 x 1,5	2,04	2,00	12,0
64,0 x 2,0	2,83	3,06	18,3
76,1 x 2,0	4,08	3,66	21,9

1.3. Vamzdžių įvorės

- Vamzdžių įvorės turi būti ten, kur vamzdžiai kerta sienas, pertvaras ar perdangas.
- Įvorės turi būti pagamintos iš metalo.
- Kur vamzdžiai praeina pro konstrukcines grindis ir ugniasienes, turi būti naudojamos specialios ugnies nepraleidžiančios tarpinės, kurios užtikrintų dviejų valandų atsparumą ugniai.
- Tarpelis tarp vamzdžio ir įvorės turi būti užsandarintas elastinga mastika.
- Angų užpildų atsparumas ugniai parenkamas pagal "Gaisrinės saugos pagrindiniai reikalavimai" p.58-59 ir 77, 3 lentelę, atsižvelgiant į priešgaisrinės užtvartos atsparumą ugniai ir jos kriterijus.
- LST EN 1366-3:2009 „Inžinerinių tinklų įrenginių atsparumo ugniai bandymai. 3 dalis. Angų sandarinimo priemonės“.

2. Vamzdynų šiluminis izoliavimas

- Izoliacija turi būti montuojama pagal gamintojo nurodymus.
- Vamzdynų izoliavimas projektuojamas vadovaujantis LST EN 12828:2012+A1:2014 „Pastatų šildymo sistemos. Vandeniųjų šildymo sistemų projektavimas“.
- Šilumos izoliacija turi būti tvirta, atspari įvairiam išoriniam poveikiui, chemiškai ir mechaniškai stabili, nedegi ir atitikti teisės aktuose nustatytus reikalavimus.
- Šilumos izoliacija turi būti įrengiama pagal darbų saugos, priešgaisrinės saugos, sveikatos apsaugos ir higienos reikalavimus. Šilumos izoliacija turi išlaikyti pastovias izoliacines savybes per visą naudojimo laiką.
- Prieš atliekant vamzdynų šilumos izoliavimo darbus, vamzdynai turi būti išbandyti pagal galiojančius reikalavimus.
- Šilumos izoliacijai montuoti turi būti naudojami specialiai pagaminti izoliaciniai gaminiai (kevalai, dembliai, plokštės) ir detalės jiems tvirtinti.
- Šilumos izoliacijos konstrukcijos pagrindinės sudedamosios dalys: šilumos izoliacijos sluoksnis, standinimo ir tvirtinimo detalės, garo izoliacija (jei galima vandens garų kondensacija iš aplinkos oro), šilumos izoliacijos sluoksnio apsauginė danga.
- Šilumos izoliacijos konstrukcija turi būti parinkta tokia, kad šilumos srautas nuo izoliuoto paviršiaus per izoliaciją neviršytų norminio šilumos srauto tankio arba atitiktų įrenginio technologinio režimo nustatytą šilumos srauto tankį.
- Šilumos izoliacijos medžiagos ir gaminiai projekte nustatytais eksploataavimo sąlygomis neturi skleisti žalingų sveikatai ir nemalonių kvapų, ligas arba puvimą sukeliančių bakterijų.
- Neleidžiama šilumos izoliacijos konstrukcijose naudoti medžiagų ir gaminių, kurių sudėtyje yra asbesto.
- Vamzdynų šilumos izoliacijos konstrukcija turi būti tokia, kad izoliuojamoji medžiaga būtų apsaugota nuo mechaninių pažeidimų, nesideformuotų ir nenuslystų nuo izoliuojamo paviršiaus.
- Vamzdynų šilumos izoliacija turi būti įrengta taip, kad, vykstant temperatūrų pokyčiams, joje neatsirastų plyšių ar įtrūkių.
- Vamzdžiuose įmontuota reguliavimo ir uždaroji armatūra bei kiti įrenginiai turi būti izoliuojami nuimamosiomis šilumą izoliuojančiomis konstrukcijomis, užtikrinant norminius šilumos nuostolius.
- Jeigu šilumos izoliacija izoliuoti vamzdynai uždengiami (pvz., nepereinamuosiuose kanaluose), prieš tai turi būti surašomas paslėptų darbų aktas.
- Šilumos izoliacijos dangai draudžiama naudoti drėgmę sugeriančias medžiagas.
- Kiekvienas vamzdis turi būti izoliuotas atskirai ir gretimi vamzdžiai neturi būti sujungti į bendrą izoliacijos dangą.
- Akmens vatos vamzdinio kevalo su aliuminio folijos danga savybės:

Rodiklis	Matavimo vnt.	Vertė	Standartas
Tankis	kg/m ³	80-90	LST EN ISO 29470:2020 Statybiniai termoizoliaciniai gaminiai. Tariamojo tankio nustatymas
Dėgumo klasė	-	A2L-s1	LST EN 13501-1:2019 Statybos gaminių ir pastato elementų klasifikavimas pagal atsparumą ugniai. 1 alis. Klasifikavimas pagal atsako į ugnį bandymų duomenis

DOKUMENTO ŽYMUO	LAPAS	LAPŲ	LAIDA
24006-XX-TDP-ŠV-TS	2	10	0

Didžiausia eksploatacinė temperatūra	°C	80	LST EN ISO 18096:2022 Pastatų įrangos ir pramonės įrenginių termoizoliaciniai gaminiai. Gamyklinės vamzdžių izoliacijos didžiausiosios eksploataavimo temperatūros nustatymas
Šilumos laidumo koeficientas	W/m·K	0,037	LST EN ISO 8497:2000 Termoizoliacija. Magistralinių vamzdynų šiluminės izoliacijos nuostoviojo šilumos perdavimo savybių nustatymas
Trumpalaikis vandens įmirkis WS	kg/m ²	Wp - ≤ 1	LST EN ISO 12623:2022 Pastatų įrangos ir pramonės įrenginių termoizoliaciniai gaminiai. Gamyklinės vamzdžių izoliacijos trumpalaikio vandens įmirkio nustatymas iš dalies panardinant

- vandens garų difuzijos varža - MV2 (LST EN ISO 12629:2022 Pastatų įrangos ir pramonės įrenginių termoizoliaciniai gaminiai.

Gamyklinės vamzdžių izoliacijos garo praleidimo savybių nustatymas).

- Reikalingam izoliacijos storio nustatymui naudojamas „LST EN 12828:2012+A1:2014. Pastatų šildymo sistemos. Vandeninių šildymo sistemų projektavimas“, C priedas. Parametro „I“ skaičiavimas:
- Vamzdynai rūsyje eksploatacinis parametras $I=f_a \cdot (\theta_w - \theta_{ap}) \cdot t = 0,95 \cdot (50 - 0) \cdot 253 \cdot 24 \cdot 3600 = 1,038 \cdot 10^9$. Izoliacijas klasė 4.

Vamzdžio DN	Izoliacijos storis, mm
d18x1,2	30
d22x1,5	30
d28x1,5	30
d35x1,5	40
d42x1,5	40
d54x1,5	50

3. Ženklimas

- Įrengimai ir armatūra žymima etiketėmis, nurodant pagrindinius techninius duomenis (nustatymas, aprova (W) ir srautas (l/h).
- Ant izoliuotų vamzdynų paviršių užnešami skiriamieji ženklai pagal vamzdynų paskirtį ir rodyklės rodančios tekėjimo kryptį (ant magistralinių vamzdynų) pagal „Šilumos tinklų ir šilumos vartojimo įrenginių priežiūros (eksploatacijos) taisyklės“.

4. Šildymo sistemos hidraulinis bandymas ir reguliavimas

- Hidraulinis sistemų bandymas vykdomas prieš apdailos darbų pradžią, kai yra atlikti montavimo darbai, sumontuotos vamzdynų tvirtinimo detalės, šiluminio pailgėjimo kompensatoriai ir nejudamos atramos.
- Vamzdynų izoliavimas, kanalų, nišų, angų užtaisymas atliekamas išbandžius sumontuotus vamzdynus.
- Hidraulinis bandymas vykdomas esant teigiamai temperatūrai patalpose.
- Hidrauliniam bandymui atlikti reikia:
 - kilnojamo, mažo našumo, aukšto spaudimo, stūmoklinio, dviejų eigu siurblio (gali būti rankinis);
 - dviejų užplombuotų manometrų, specialiai tam skirtų, su nepažeista plomba;
 - vamzdynai turi būti atjungti nuo šilumos šaltinio;
 - hidraulinio bandymo metu išsiplėtimo indai turi būti atjungti.
- Vanduo hidrauliniam sistemos praplovimui ir išbandymui turi būti imamas išstatytos aikštelėje esančių vandentiekio sistemų, po vandens kiekio apskaitos.

Hidrauliniu slėgiu bandoma:

- Hidraulinis bandymas vykdomas LST EN 14336:2004 „Pastatų šildymo sistemos. Vandeninių šildymo sistemų įrengimas ir priėmimas eksploatuoti“ reikalavimus.
- Šildymo sistema slėgiu, kuris lygus 5,2 baro.
- Šildymo sistemos pripažįstamos tinkamos eksploatuoti, jeigu per 2 val. bandymo, slėgis nesumažėjo, o suvirinimo siūlėse, vamzdžiuose, reguliuojamoje armatūroje neaptinkama nesandarių vietų.
- Bandymo rezultatai įforminami aktu.
- Jei bandymo rezultatai neatitinka šių reikalavimų, reikia pašalinti defektus ir sistemos sandarumą bandyti dar kartą.
- Bandymo metu reikia naudoti spyruoklinius manometrus, kurių tikslumo klasė ne mažesnė kaip 1,5, skersmuo ne mažesnis kaip 160 mm, padalos vertė 0,01 MPa ir bandomojo slėgio dydis būtų rodomas manometro skalės antrame trečdalyje.
- Turi būti atliktas sistemos ir šildymo prietaisų praplovimas ir bandymo darbai. Darbams yra naudojamas specialusis plovimo aparatas, kuris yra sujungiamas su šildymo sistema. Įvedus visas būtinas, specialiai parinktas chemines medžiagas į šildymo sistemą, valymo tirpalas cirkuliuoja šildymo sistemoje 4-5 valandas, priklausomai nuo sistemos užteršimo lygio.

Balansavimo darbai – rekomenduojama atlikimo seka:

- Termostatinių ventilių išankstinis nustatymas pagal gamintojo rekomendaciją.
- Stovų sužymėjimas
- Balansinių ventilių suregulavimas su balansavimo aparatu pagal reikiamus srautus
- Slėgio perkryčio nustatymo perkrytis 15 kPa
- Balansavimo protokolo užpildymas pagal nustatytas reikšmes
- Termostatinių elementų montavimas ant termostatinių vožtuvų
- Prie kiekvieno stovo iškabinamos lentelės su kiekvieno stovo (aprova, W; srautas l/h; nustatymas po balansavimo).

DOKUMENTO ŽYMUO	LAPAS	LAPŲ	LAIDA
24006-XX-TDP-ŠV-TS	3	10	0

5. Šildymo sistemos šiluminis išbandymas

- Įjungiant sumontuotą, suremontuotą ar rekonstruotą šildymo sistemą, būtina vadovautis LST EN 14336:2004 „Pastatų šildymo sistemos. Vandeniųjų šildymo sistemų įrengimas ir priėmimas eksploatuoti“ reikalavimais.
- Šiluminio bandymo metu šilumnešio temperatūra turi atitikti nustatytą temperatūros grafikę pagal lauko oro temperatūrą.
- Šiluminio bandymo metu sistema derinama ir reguliuojama teisės aktų nustatyta tvarka. Bandymo rezultatai įforminami aktu.
- Jei šildymo sistemos šiluminio bandymo nėra galimybių atlikti nešildymo sezono metu, tai reikia atlikti prasidėjus šildymo sezonui.

6. Šildymo sistemos priėmimas į eksploataciją, eksploatacija

Šildymo sistema priimama naudoti remiantis normatyvinių dokumentų reikalavimais:

- Lietuvos Respublikos statybos įstatymas
- STR 1.05.01:2017 „Statybą leidžiantys dokumentai. Statybos užbaigimas. Nebaigto statinio registravimas ir perleidimas. Statybos sustabdymas. Savavališkos statybos padarinių šalinimas. Statybos pagal neteisėtai išduotą statybą leidžiantį dokumentą padarinių šalinimas“
- STR 1.06.01:2016 „Statybos darbai. Statinio statybos priežiūra“
- LST EN 14336:2004 „Pastatų šildymo sistemos. Vandeniųjų šildymo sistemų įrengimas ir priėmimas eksploatuoti“
- LST EN 12170:2006 „Pastatų šildymo sistemos. Veikimo, priežiūros ir naudojimo dokumentų rengimo procedūra. Šildymo sistemos, kurioms reikia išmokyto operatoriaus“

Priimant sistemą turi būti pateikti tokie dokumentai:

- komplektas darbo brėžinių ir aktai su įrašytais atsakingų asmenų už atliktus montavimo darbus, atitinkančius brėžinius
- paslėptų darbų patikrinimo aktai
- šildymo sistemos hidraulinio išbandymo aktas
- sistemų šiluminio išbandymo aktas
- Techninio projekto ir darbo projekto arba techninio projekto popierinis variantas su žymomis, kurias sudaro žodžiai „Taip pastatyta“, statinio statybos vadovo ir statinio statybos techninio priežiūrėtojo vardai, pavardės ir parašai; žymos „Taip pastatyta“ turi būti techninio projekto techninės specifikacijose ir darbo projekto brėžiniuose arba techninio darbo projekto techninėse specifikacijose ir brėžiniuose

Priimant eksploatuoti šilumos tiekimo sistemą turi būti nustatoma:

- ar darbai atlikti pagal projektą ir gamybos taisykles
- ar teisingai atlikti vamzdžių sujungimai, nuolydžiai, vamzdžių lenkimas
- ar teisingai ir tvirtai pritvirtinti vamzdžiai, šildymo prietaisai
- ar teisingai sumontuota ir tinkamai veikia armatūra, apsauginiai mechanizmai, kontroliniai matavimo prietaisai
- ar tinkamai išdėstyti vandens ir oro išleidimo kranai
- ar nėra vandens pratekėjimų sujungimo sandūrose, tarp vamzdžių ir šildymo prietaisų, vamzdžių ir armatūros srieginių sujungimų ir kt.
- ar tolygus sistemos šildymas

Šilumos tiekimo sistemos priėmimo akte turi būti nurodyta:

- sistemos hidraulinio išbandymo rezultatai
- šildymo sistemos šiluminio išbandymo rezultatai
- atsiliepimas apie atliktų darbų kokybę

7. Šildymo sistemos armatūra

- Rangovas turi patiekti ir sumontuoti armatūrą taip, kaip nurodyta brėžiniuose. Ji turi būti sumontuota taip, kad sistema patikimai veiktų, būtų patogų ją aptarnauti, stebėti ir kontroliuoti jos darbą ir atlikti remontą.
- Uždaromoji armatūra vamzdinams, kurių skersmuo ≤ 50 mm – movinė (išimtiniais atvejais galima montuoti DN65 movinę armatūrą); kai skersmuo ≥ 65 mm – flanšinė.
- Ant visos naudojamos armatūros korpusų turi būti gamintojo pavadinimas arba prekinis ženklas, skersmuo, slėgis. Ženkliai gali būti išlieti gaminant gamini, įspausti arba įkirsti. Armatūros neturinčios skiriamųjų ženklų turi būti atsisakyta.
- Uždaromoji ir balansavimo armatūra turi atitikti:
 - LST EN 593:2018 „Pramoninės sklendės. Bendrosios paskirties metalinės droselinės sklendės“
 - LST EN 1984:2010 „Pramoninės sklendės. Plieninės sklendės“
 - LST EN 12288:2010 „Pramoninės sklendės. Vario lydinio sklendės“
 - LST EN 13547:2014 „Pramoninės sklendės. Vario lydinio rutulinės sklendės“
 - LST EN 13709:2010 „Pramoninės sklendės. Plieninės vožtuvinės ir uždarnosios bei atbulinės vožtuvinės sklendės“ srieginėms jungtims:
 - LST EN ISO 228:2003-1 „Neslėginio sandarumo vamzdžių jungčių sriegiai. Matmenys, tolerancijos ir žymėjimas“
 - LST EN ISO 228:2003-2 „Neslėginio sandarumo vamzdžių jungčių sriegiai. Patikrinimas ribiniais kalibrais“
 - LST EN 16722:2016 „Pramoninės sklendės. Sklendžių su srieginiais galais atstumai tarp galų ir tarp centro ir galo“
 - LST EN 10226:2005 „Vamzdžių sriegiai, užtikrinantys sandūrų sandarumą. Išoriniai ir vidiniai kūginiai sriegiai. Matmenys, leidžiamosios nuokrypos ir žymėjimas“

7.1. Termostatinis vožtuvas su išankstiniu nustatymu (dvivamzdei sistemai)

- Didžiausias eksploatacinis slėgis 4 bar.
- Didžiausia eksploatacinė temperatūra 80°C.

DOKUMENTO ŽYMUO	LAPAS	LAPŲ	LAIDA
24006-XX-TDP-ŠV-TS	4	10	0

- Turi atitikti pagal LST EN 215:2019 „Termostatinės radiatorių sklendės. Reikalavimai ir bandymo metodai“.
- Visi termostatiniai ventiliai turi būti su kv apribojimo funkcija, skirta didžiausio vandens srauto išankstiniam nustatymui. Išankstinis nustatymas turi būti nustatomas be specialių įrankių.
- Montuojamas, nustatomas, remiantis gamintojo pateiktomis instrukcijomis.
- Kvs = 0,90 m³/h

7.2. Termostatinis elementas, su apsauga nuo nuėmimo ir išreguliavimo

- Termostatinis elementas turi būti su specialia apsauga nuo nuėmimo.
- Gamykliškai apribotos temperatūros nustatymo ribos nuo 16 iki 28°C.
- Montuojamas įspaudžiamos jungties pagalba ir nustatomas remiantis gamintojo pateiktomis instrukcijomis.

7.3. Termostatinis elementas, viešos paskirties – antivandalinis

- Įtakai atsparus termostatinis elementas su apsauginiu gaubtu, apsaugotas nuo neleistino temperatūros nustatymo bei nuėmimo.
- Termostatinis elementas užpildytas dujų mišiniu maksimaliam efektyvumui pasiekti.
- Temperatūros nustatymo ribos nuo 7 iki 28°C, su apsauga nuo užšalimo.
- Montuojamas ir nustatomas remiantis gamintojo pateiktomis instrukcijomis.

7.4. Uždaromoji armatūra

Uždaromieji moviniai ventiliai:

Eil. Nr.	Techniniai duomenys	Reikalavimai
1.	Ventilio skersmuo	DN 15 – 50 (65)
2.	Ventilio tipas	Rutulinis
3.	Korpusas	Bronzinis
4.	Prijungimas	Movinis
5.	Didžiausia eksploatacinė temperatūra	80°C
6.	Didžiausias eksploatacinis slėgis	4 bar

Draudžiama montuoti armatūra iš ketaus ten, kur ji gali būti veikiamą lenkimo jėgų. Uždaromąją armatūrą iš pilkojo ketaus naudoti draudžiama. Reikalingą vandens išleidimo priemonių skaičių įvertina Rangovas.

7.5. Automatinis balansinis ventilis

- Automatiniai balansavimo ventiliai skirti slėgio perkryčio palaikymui.
- Automatiniai balansavimo ventiliai susideda iš dviejų vožtuvų: tiekime montuojamas balansinis ventilis su matavimo atvamzdžiais ir su galimybe prijungti impulsinį vamzdelį, gražinime montuojamas slėgio perkryčio reguliatorius. Slėgio perkryčio reguliatorius tiekiamas kartu su impulsiniu vamzdeliu.
- Didžiausias eksploatacinis slėgis 4 barai.
- Didžiausia eksploatacinė temperatūra 80°C.
- Slėgio perkryčio nustatymo perkrytis 15 kPa.
- Slėgio perkryčio nustatymo ribos 5-25 kPa.
- Nustatymas gali būti keičiamas bet kokiose darbo sąlygose.
- Slėgio perkryčio reguliatoriaus nustatymas linijinis: 1 apsisukimas lygus 1 kPa arba 2 kPa, priklausomai nuo diametro.
- Automatiniai balansavimo ventiliai komplektuojami su gamykline šilumos izoliacija.
- Balansinis ventilis tiekime turi būti su srauto matavimo galimybe.
- DN15; Kvs = 1,60 m³/h

7.6. Automatinis nuorinimo ventilis su atbuliniu vožtuvu

- Didžiausias eksploatacinis slėgis 4 barai.
- Didžiausia eksploatacinė temperatūra 80°C.
- Automatinis oro išleidiklis turi būti su srieginiu sujungimu.

7.7. Automatinis termostatinis ventilis šoninio jungimo radiatoriams su slėgio pamatavimo galimybe

- Didžiausias eksploatacinis slėgis 4 barai.
- Didžiausia eksploatacinė temperatūra 80°C.
- Maksimalus slėgio skirtumas vožtuve 0,6Bar.
- Nutatomas srautas 25....135l/h.
- Srauto nustatymas turi būti nustatomas be specialių įrankių.
- Automatinis termostatas turi slėgio pamatavimo galimybę. Slėgio matavimas vožtuve reikalingas cirkuliacinio siurblio darbo taško optimizavimui, automatinio vožtuvo darbo parametrų užtikrinimui.

8. Šildymo prietaisai

8.1. Plieninių radiatorių (šilumnešis - vanduo) pagrindinės techninės charakteristikos, jų gamybai, transportavimui keliami reikalavimai

- Radiatoriai turi būti pagaminti iš aukštos kokybės mažai anglingo šalto valcavimo lakštinio plieno, skirto giliai štampravimui; lakšto storis konvekciniams vertikaliosioms briaunoms – 0,5 mm.

DOKUMENTO ŽYMUO	LAPAS	LAPŲ	LAIDA
24006-XX-TDP-ŠV-TS	5	10	0

- Aukštos kokybės lako danga, neišskirianti kenksmingų aplinkai medžiagų, lakavimas kataforezės ir elektrostatinio purškimo būdu. Išorinis blizgesys, atsparumas korozijai. Spalva – balta (RAL 9016) Kitos lako spalvos – pagal pageidavimą.
- Radiatoriai turi atitikti pagal LST EN 442-1:2015 „Radiatoriai ir konvektoriai. 1 dalis. Techninės specifikacijos ir reikalavimai“;
- LST EN 442-2:2015 „Radiatoriai ir konvektoriai. 2 dalis. Bandymo metodai ir galios nustatymas“.
- Plieniniai radiatoriai, pagaminti iš kokybiško plieno DC01.
- Didžiausias eksploatacinis slėgis 4 barai.
- Didžiausia eksploatacinė temperatūra 80°C.
- Gamykloje plieniniai radiatoriai turi būti supakuoti į polietileninę plėvelę; šildymo plokštumų briaunos turi būti apsaugotos kartonu, o radiatoriaus kampai – plastmasiniais antdėklais; prijungimo angos turi būti užaklintos plastmasinėmis technologinėmis aklėmis, kurios po sumontavimo turi būti pakeistos plieninėmis aklėmis ir oro išleidikliais.
- Specialus įpakavimas, apsaugantis radiatorių kraštus nuo smūgių. Be to, jie aptraukti plėvele. Įpakavimas turi likti ant radiatoriaus montavimo ir vidaus apdailos darbų atlikimo metu. Ji nuimama tik pasibaigus statybos darbams. Tai apsaugo radiatorius nuo nešvarumų ir apgadinių.
- Supakuoti plieniniai radiatoriai turi būti sandėliuojami ant padėklų uždaroje ir sausoje patalpoje, kuriose nėra agresyvių, koroziją sukeliančių medžiagų; net supakuotų į polietileninę plėvelę radiatorių negalima sandėliuoti atvira ore; nuimti nuo padėklų radiatoriai turi būti laikomi vertikaliai.
- Radiatorių tvirtinimas nematomų kronšteinu būdu. Naudojami du arba trys gamykloje sukomplektuoti kronšteinai. Galimybė radiatorių tvirtinti jo neišpakavus. Komplektacijoje tiekiami aklė ir nuorintojas.

8.2. Plieninių radiatorių montavimas

- Plieniniai radiatoriai turi būti montuojami, remiantis gamintojo instrukcijomis.
- Atstumas tarp radiatoriaus ir grindų bei palangės turi būti ne mažesnis kaip 100 mm.

9. Vėdinimo sistemos projektiniai sprendiniai

9.1. Vėdinimo sistemos valymas

Nuo ventiliacijos kanalų (šachtų) vidinių paviršių šalinamas susikaupusių teršalų kiekis. Valymas atliekamassausu būdu nuo dulkių ir kt. susikaupusių nešvarumų. Valymą sudaro ventiliacijos kanalų vidinio paviršiaus gramdymas lankstaus veleno pagalba su įvairaus agresyvumo ir diametro besisukančiais šepečiais. Naudojami atitinkamai pagal šachtos diametrą: apvalūs šepečiai Ø100, Ø150, Ø200 ir Ø250 arba kvadratiniai šepečiai 100x100, 150x150, 200x200 ir 250x250.

Dulkėms iš ventiliacijos kanalų ištraukti naudojama vakuuminų ištraukimo įranga: dulkės ir šiukšlės nešamosoro srovės patenka į siurblių filtrus. Jeigu šachtoje yra įstrigusios stambios ir sunkios atliekos, pavyzdžiui buteliai ar plytos, tokiu atveju šių daiktų pašalinimas sprendžiamas kiekvienu atveju individualiai. Gali būti, kad vienintelis būdas tokias atliekas pašalinti yra tik pro bute esančią vėdinimo angą. Visiškai užtikrinti vėdinimo kanalų vidinio paviršiaus švarą, atliekama vėdinimo kanalų baigiamoji dezinfekcija, kuriai naudojamas žmonių sveikatai nekenksmingas, patentuotas dezinfekantas biocidas. Ventiliacijos šachtą sienelės apdorojamos nuo kenksmingų žmogaus sveikatai mikroorganizmų (pelėsių, virusų, bakterijų, alergenų), jeigu reikia ir nuo parazitų (žmonių kirmšlinių ligų įvairių sukėlėjų - askaridžių, spalinių, mažojo kaspinuočio kiaušinėlių).

9.2. Vėdinimo kanalų dezinfekatas

Daugiabučių gyvenamųjų namų vėdinimo kanalų ir šiukšlių šalintuvų dezinfekavimui naudojamas biocidas (dezinfekatas), atitinka ES direktyvų 91/155/EB, EP ir Tarybos reglamento (ES) Nr. 528/2012 reikalavimus. Biocidas registruotas Lietuvoje ir išduotame produkto autorizacijos liudijime, specialiose autorizacijos sąlygose nurodyta: „...daugiabučių gyvenamųjų namų vėdinimo kanalams ir (arba) šiukšlių šalintuvų vamzdžiams dezinfekuoti. ...“

Daugiabučių gyvenamųjų namų vėdinimo kanalų dezinfekacijai naudojami 1,0% koncentracijos darbiniai tirpalai.

9.3. Vėdinimo kanalų valymas ir dezinfekavimas

Visi technologiniame procese naudojami preparatai turi atitikti ES direktyvų 91/155/EB ir 2001/58/EB reikalavimus ir taikomi kartu su 2006 m. gruodžio 18 d. Europos Parlamento ir Tarybos (EB) Nr. 19007/2006 dėl cheminių medžiagų registracijos, įvertinimo, autorizacijos ir apribojimų (REACH) reikalavimai bei 2012 m. gegužės 22 d. Europos Parlamento ir Tarybos reglamento (ES) Nr. 528/2012 dėl biocidinių produktų tiekimo rinkai ir jų naudojimo (OL 2012 L 167, p. 1) 89 straipsnio reikalavimus.

Vėdinimo kanalų valymo ir dezinfekavimo darbų seka:

1. Vėdinimo kanalų vidinių paviršių apžiūra (videozondas) esant būtinybei, kai kyla įtarimas, kad kanalai užteršti ir užkimšti. Darbai atliekami nuo stogo, išimtiniais atvejais, butuose.
2. Mechaninis vėdinimo kanalų vidinių paviršių valymas lanksčiais velenais su besisukančiais šepečiais (800-3000 aps/mim.). Darbai atliekami nuo stogo.
3. Dezinfekavimas ir biocheminis apdorojimas. Darbai atliekami nuo stogo.
4. Oro srautų matavimai. Matavimai atliekami vėdinimo kanaluose ant stogo, išimtiniais atvejais, butuose.

Daugiabučių gyvenamųjų namų vėdinimo kanalų dezinfekacijai naudojamas žemo slėgio akumuliatorinis purkštukas-rūko generatorius (1-4 MPa) ir kitą įrangą. Prieš atliekant dezinfekaciją, vėdinimo kanalai turi būti išvalyti nuo statybinių atliekų, dulkių ir kitų pašalinių daiktų. Dezinfekacija atliekama šalto aerosolio generavimo principu, tam panaudojant šalto aerosolio (10-30µm) arba šalto rūko purkštukus (40-60 µm). Nuo purkštukų pasirinkimo priklauso išpurškiamo dezinfekato darbinio tirpalo kiekis ploto vienetai: šaltas aerosolis – 0,5-0,6 l/100m²; šaltas rūkas – 1-5 l/100 m². Kai darbai atliekami nuo stogo būtina įvertinti susidariusį papildomą slėgį žarnosose (aukšto slėgio armuotos guminės Ø4-5mm. Žarnos atsparios rūgštims/šarmams). Medžiagų sąnaudos pagal R61P-2511 normatyvus nuo 30 ml iki 3 litrų 10-čiai metrų vėdinimo kanalų vidinio paviršiaus apdirbimui. Sąnaudos priklauso nuo apdirbamo kanalo skerspjūvio dydžio (300 ml – 100 cm², ... 3 litrai –

DOKUMENTO ŽYMUO	LAPAS	LAPŲ	LAIDA
24006-XX-TDP-ŠV-TS	6	10	0

1 m²). Atliekant purškimo darbus reikia įvertinti pridėtinį slėgį žarnose, kai purkštukas nuleistas į žemiausią tašką, todėl būtinas slėgio vožtuvas/regulatorius.

9.4. Atsargumo priemonės

1. Ne vėliau kaip prieš tris dienas iki vėdinimo dezinfekcijos pradžios gyventojai privalo būti informuoti apie numatomus atlikti darbus, jų pradžią ir pabaigą bei būtinumą sandariai uždengti vėdinimo kanalų angas butuose.

2. Suteikti gyventojams sveikatos saugos informaciją apie dezinfekcijai naudojamą darbinį tirpalą. Informuoti gyventojus, kad, nors darbinis tirpalas nėra klasifikuojamas kaip pavojingas sveikatai, siekiant išvengti potencialaus poveikio sveikatai reikia vengti įkvėpti rūko/aerozolio.

3. Vėdinimo kanalų dezinfekciją atliekanti įmonė privalo: užtikrinti, kad gyventojų butuose būtų sandariai uždengtos vėdinimo kanalų angos; įspėti gyventojus, kad vėdinimo kanalų angos gali būti atidengtos tik praėjus dviem valandoms dezinfekcijos. Negalint užtikrinti, kad bute dezinfekcijos metu ir dvi valandas po jos bus uždengtos vėdinimo kanalų angos, to buto vėdinimo kanalų dezinfekcija neatliekama.

9.5. Rangovas, atlikęs darbus, pateikia sekančią dokumentaciją

Naudojamų medžiagų Saugos Duomenų Lapus, atitinkančius ES reglamento 1907/2006/EB-REACH reikalavimus;

Galiojantį biocido autorizacijos liudijimą;

VSVP Licencijos kopiją;

Licencijuotų juridinių asmenų, atliekančių dezinfekciją, atliktų darbų ataskaitą-deklaraciją (Lietuvos higienos normas);

Ataskaita-deklaracija pateikiama VSC Užkrečiamų Ligų ir AIDS Centro Epidemiologinės Priežiūros Skyriui ir užsakovui;

Atliktų darbų aktai;

Užpildomas Statybų žurnalas.

Išvalius padaryti vėdinimo kanalų planą su numeracija, bei matavimų rezultatai kiekvienam kanalui prieš ir po valymo.

9.6. Oro pritekėjimo orlaidė su uždarymo / atidarymo funkcija, įrengiamos gyvenamuosiuose kambariuose. Jos montuojamos medžio ar plastiko sandarių langų rėmuose. Per jas patenka grynas oras iš išvėdina patalpas. Duryš tarp patalpų turi būti nesandarios net uždarius. Vėdinimo kanaluose dėl traukos išretėjęs oras sukuria nuolatinis oro srautus, judančius iš švaraus oro patalpų link nešvariųjų.

Oro pritekėjimo orlaidė 45 m³/h, prie 15 Pa, su uždarymo / atidarymo rankenėle. Priešvėjinis išorinis stogelis, stabilizuojantis oro pritekėjimą esant vėjo gūsiams.

PASTABA: Orlaidžių įrengimas vykdomas II-ojo etapu. II-ojo etapo darbai investicijų plane nėra numatyti, todėl šie yra atliekami gyventojų lėšomis, o šiuo projektu vykdomi tik I-ojo etapo darbai.

9.6.1. Sieninės oro šalinimo grotelės skirtos oro šalinimui iš patalpų. Su oro srauto reguliavimui su 5-ių padėčių užsklanda ir uždarymo funkcija. Komplekte su rėmeliu, plastikinės.

9.6.2. Oro pralaidos per įstiklintus balkonus įrengiamos balkonų langų rėmuose viršutinėje dalyje. Per jas patenka grynas oras. Priešvėjinis išorinis stogelis, stabilizuojantis oro pritekėjimą esant vėjo gūsiams.

PASTABA: Orlaidžių įrengimas vykdomas II-ojo etapu. II-ojo etapo darbai investicijų plane nėra numatyti, todėl šie yra atliekami gyventojų lėšomis, o šiuo projektu vykdomi tik I-ojo etapo darbai.

9.7. Vėjo turbina

Vėjo turbinos kupolas yra gaminamas iš aliuminės, cinkuotos arba nerūdijančio plieno skardos. Siurbimo kanalas bei pagrindas yra gaminami iš cinkuotos arba nerūdijančio plieno skardos. Turbinų ašis sukasi ant rutulinių guolių.

Hibridinis kaminas yra prietaisas, kuris dinamiškai panaudoja vėjo jėgą didinti kamino trauką. Jis yra įrengtas su mažos galios šepetėlių elektriniu varikliu. Kai vėjo greitis yra per mažas, kad būtų pasiektas norimas efektyvumas, elektros variklis pagreitina turbinos darbą, kai vėjas per stiprus jis stabdo turbinos sukimąsi. Kai vėjo greitis yra pakankamai stiprus pasiekti sukimosi greitį – variklis neveikia.

Aliumininė "TURBOVENT" vėjo turbina, su pasukamu kanalu iš cinkuoto plieno skardos, ir keturkampiu 370x370 mm pagrindu.

Našumas, kai vėjo greitis v=3,0 m/s

Siurbimo kanalo diametras	Ø150	Ø200	Ø250	Ø300	Ø350	Ø400	Ø500
Kupolo diametras	D260mm	D320mm	D380mm	D460mm	D490mm	D630mm	D740mm
Našumas (kai vėjo greitis 3 m/s)	170 m ³ /h	240 m ³ /h	400 m ³ /h	580 m ³ /h	730 m ³ /h	1200 m ³ /h	1400 m ³ /h

PASTABA: Montuojama remiantis gamintojo pateiktomis instrukcijomis.

9.8. Mini rekuperatoriai

Įrenginiai turi atitikti LST EN 13141-1:2019 „Pastatų vėdinimas. Gyvenamųjų pastatų vėdinimo komponentų ir (arba) gaminių eksploatacinių charakteristikų bandymai. 1 dalis. Išorėje ir patalpose montuojami oro pernašos įtaisai“.

a) Dvisrautis (naudojamas vieno kambario vėdinimui) tipo rekuperatorius vienu metu atlieka dvi funkcijas: tiekia orą į patalpą ir šalina jį iš jų. Įrenginys oro šalinimo metu šilumą sukaupia vienoje iš keramikinio šilumokaičio pusių. Po 70 sekundžių, tuo pačiu kanalu oras pradedamas tiekti į patalpą, o sušilęs rekuperatorius sušildo į patalpas tiekiamą orą. Analogiškas, bet atvirkštinis procesas tuo pat metu vyksta kitame kanale. Taip užtikrinama, kad paduodamo oro srauto debito kiekis būtų lygus ištraukiamo oro debito kiekiui. Rekuperacinę sistemą valdiklių pagalba galima įjungti/išjungti arba pagal vartotojo poreikius keisti oro srautus trimis greičiais 5/10/20 m³/val. Rekuperatoriaus naudojamas elektros galingumas nuo 1 iki 5 W. Sistemos triukšmo lygis neviršija maksimalaus leistino lygio 30 dB (prie didžiausio greičio). Rekuperacinės

DOKUMENTO ŽYMUO	LAPAS	LAPŲ	LAIDA
24006-XX-TDP-ŠV-TS	7	10	0

sistemos šilumos atgavimo efektyvumas ne mažiau 81 %, esant maksimaliam oro debitui. Išorinėje sienoje - fasade, montuojamos lietaus ir vėjo apsaugos grotelės, turinčios tinklėlį apsaugai nuo vabzdžių. Patalpos viduje montuojamas oro tiekimo difuzorius su efektyviu filtru (ne mažesnės kaip G3 klasės) sulaikančiu išorines dulkes. Kad oro cirkuliacija būtų efektyvi, patariama kiekvienų durų (išskyrus lauko) apatinėse dalyse palikti minimaliai bent po 1cm tarpelį, kad pakaktų oro kaitai tarp patalpų. Nepriekaištingam bei ilgalaikiam sistemos veikimui pasiekti, būtina reguliariai išvalyti sistemose esančius filtrus. Filtrai plaunami rankiniu būdu. Rekomenduojame atlikti profilaktiką kas 3-6 mėnesius. Rekuperatorių oro tiekimo difuzoriai turėtų būti lengvai prieinami, kad nekiltų sunkumų jų filtrų valymui ar keitimui. Elektros instaliacija mini rekuperatorių matinimui ir valdymui montuojama, pagal gamintojo rekomendacijas.

b) Sieninis (naudojamas 2-4 kambarių vėdinimui) tipo rekuperatoriumi veikia pakaitinio veikimo principu. Rekuperatoriai sureguliuojami, kad dirbant būtų tiekiamo ir šalinamo oro balansas (3-jų kambarių vėdinimui vienas rekuperatorius paduoda 30 m³/h, o du rekuperatoriai šalina po 15 m³/h, taip išlaikomas oro balansas). Įrenginys 70 s veikia paduodamas orą, 70 s – ištraukdamas orą nustatytu tūriniu debitui. Paskui oro kryptis pakeičiama. Taip užtikrinama, kad paduodamo oro srauto debito kiekis būtų lygus ištraukiamo oro debito kiekiui. Pakaitomis dirbantys įrenginiai instaliuojama ir naudojama buto skirtingose patalpose, taip tarp šitų patalpų susidaro oro kaita. Rekuperacinę sistemą valdiklių pagalba galima įjungti/išjungti arba pagal vartotojo poreikius keisti oro srautus trimis greičiais 15/30/60 m³/val. Rekuperatoriaus naudojamas elektros galimumas nuo 1,4 iki 3,3 W. Sistemos triukšmo lygis neviršija maksimalaus leistino lygio 30 dB (prie didžiausio greičio). Rekuperacinės sistemos šilumos atgavimo efektyvumas ne mažiau 85 %, esant maksimaliam oro debitui.

Išorinėje sienoje - fasade, montuojamos lietaus ir vėjo apsaugos grotelės su stogeliu, turinčios tinklėlį apsaugai nuo vabzdžių, butuose per balkonus rekuperatorių vamzdžiai prailginami ir uždedamos naujos grotelės. Patalpos viduje montuojamas oro tiekimo difuzorius su efektyviu filtru (ne mažesnės kaip G3 klasės) sulaikančiu išorines dulkes. Kad oro cirkuliacija būtų efektyvi, patariama kiekvienų durų (išskyrus lauko) apatinėse dalyse palikti minimaliai bent po 1cm tarpelį, kad pakaktų oro kaitai tarp patalpų. Nepriekaištingam bei ilgalaikiam sistemos veikimui pasiekti, būtina reguliariai išvalyti sistemose esančius filtrus. Filtrai plaunami rankiniu būdu. Rekomenduojame atlikti profilaktiką kas 3-6 mėnesius. Rekuperatorių oro tiekimo difuzoriai turėtų būti lengvai prieinami, kad nekiltų sunkumų jų filtrų valymui ar keitimui. Elektros instaliacija mini rekuperatorių matinimui ir valdymui montuojama, pagal gamintojo rekomendacijas. Valdiklio montavimo vieta parenkama derinant su buto savininku.

Rekuperacinė sistema sertifikuota ES šalyse ir įranga, medžiagos bei darbai turi atitikti STR keliamus reikalavimus
Rekuperatorių montavimo principinė schema:

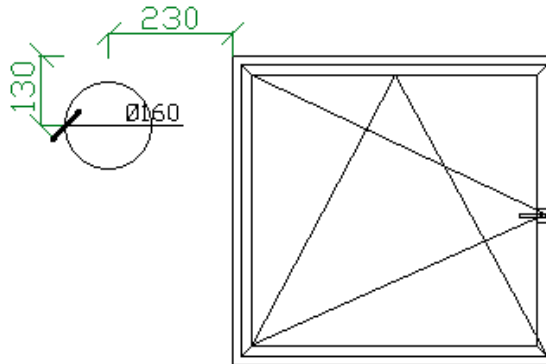

9.9. Vėdinimo sistemų bandymas ir priėmimas

Vėdinimo sistemose, veikiančiose natūralios traukos būdu, tikrinama, ar pakankama trauka grotelių angose. Nesandarumų dydis ortakiuose ir kituose sistemos elementuose nustatomas pagal papildomai pasiurbiamo arba netenkamo oro kiekį.

Atliekant aerodinaminį vėdinimo sistemos bandymą, leidžiami tokie nukrypimai nuo projektinių rodiklių:

- ± 20% paklaida oro kiekiui vėdinimo sistemos atšakoje (patalpoje);
- ± 6% paklaida bendram vėdinimo sistemos oro kiekiui (STR 2.09.02:2005, 29.2.5);
- + 3 dBA paklaida triukšmo lygiui patalpoje.

Darbo brėžinių komplektas su įrašais asmenų, atsakingų už montavimo darbų atlikimą;

- Paslėptų darbų ir tarpinių konstrukcijų priėmimo aktas;
- Vėdinimo sistemų priešpaleidiminių bandymų ir reguliavimo rezultatų aktas;
- kiekvieno įrengimo pasas.

Vėdinimo sistemų bandymui ir pridavimui taikytina: LST EN 12599:2013 „Pastatų vėdinimas. Atiduodamų naudoti oro kondicionavimo ir vėdinimo sistemų bandymo procedūros ir matavimo metodai“; LST EN 16211:2015 „Pastatų vėdinimas. Oro srautų matavimas vietoje. Metodai“.

10. Daliklinė apskaita

10.1. Šilumos dalikliai

Turi būti naudojami dviejų temperatūros daviklių šilumos dalikliai: vienas aplinkos temperatūros, kitas – radiatoriaus paviršiaus temperatūros matavimui.

Daliklis turi pradėti veikti kai šilumnešio temperatūra viršija 23°C, o aplinkos temperatūros ir vidutinės šilumnešio temperatūros skirtumas viršija 4°C

Turi būti numatytos sekančios apsaugos nuo nesankcionuotų veiksmy:

- nuėmus daliklį nuo radiatoriaus, turi būti fiksuojamas įspėjantis pranešimas su laiko žyme;
- bandant „apgauti“ daliklį jį apšildant (uždengiant antklode, ar kitaip), daliklis turi pereiti į vieno daviklio darbo režimą, kuriame priimama, kad kambario aplinkos temperatūra yra lygi 20°C;

Techninės charakteristikos:

1. Daliklio veikimo diapazonas - $t_{min,š}=35^{\circ}C$, $t_{max,š}=90^{\circ}C$ ($t_{min,š}$, $t_{max,š}$ – šilumnešio temperatūra šildymo sistemoje).

DOKUMENTO ŽYMUO	LAPAS	LAPŲ	LAIDA
24006-XX-TDP-ŠV-TS	8	10	0

2. Daliklio atmintyje turi būti fiksuojami:
 - suvartojimas per paskutinius metus;
 - paskutinių 11 mėnesių daliklių rodmenys (mėnesių archyvas);
 - Turi būti integruotas radijo ryšio modulis: veikimo dažnis 432 iki 870 MHz, galingumas – <5mW; duomenys turi būti koduojami.
 - Korpuso apsaugos klasė neblogesnė nei – IP42;
 3. Ekranas vietinei duomenų peržiūrai – LCD, ne mažiau nei 5 skaitmenų indikatorius su ne mažiau kaip 2 papildomai simboliais;
 4. Dalikliai turi turėti IrDA sąsają konfigūravimui;
 5. El. maitinimas – ličio baterija. Baterijos tarnavimo trukmė – ne mažiau 10 metų
- Daliklis turi atitikti sekančių standartų reikalavimus:
- LST EN 834:2013 - Šilumos sąnaudų skirstytuvai patalpų šildymo radiatorių sunaudotai šilumai nustatyti. Elektra maitinami prietaisai.
 - LST EN 13757-4:2019 - Skaitiklių ryšio sistemos. 4 dalis. Belaidis ryšys M magistrale.
 - LST EN IEC 62368-1:2020 - Garso ir vaizdo, informacinių ir ryšių technologijų įranga. 1 dalis. Saugos reikalavimai.
 - LST EN 300 220-1 V1.3.1:2002 Elektromagnetinio suderinamumo ir radijo dažnių spektro dalykai. Mažąjo nuotolio įranga. Radijo ryšio įranga, kuri naudojama nuo 25 MHz iki 1000 MHz dažnių juostoje ir kurios galia neviršija 500 mW. 1 dalis. Techninės charakteristikos ir matavimo metodai.
 - LST EN 300 220-3 V1.1.1:2002 Elektromagnetinio suderinamumo ir radijo dažnių spektro dalykai. Mažąjo nuotolio įranga. Radijo ryšio įranga, kuri naudojama nuo 25 MHz iki 1000 MHz dažnių juostoje ir kurios galia neviršija 500 mW. 3 dalis. Darnusis Europos standartas, apimantis esminius reikalavimus pagal 1999/5/EC direktyvos 3.2 straipsnį.

10.2. Duomenų koncentradorius (aukšto antena)

Naudojama automatizuota apskaitos sistema, kur suvartojimo duomenys nuskaityti šilumos daliklių pagalba ir radijo bangomis perduodami į duomenų koncentradorius (aukšto antenas). Toliau duomenys perduodami iš duomenų koncentratoriaus (aukšto antenos) į duomenų kaupiklį.

10.3. Duomenų kaupiklis

Duomenų kaupiklis turi būti sumontuotas duomenų perdavimo skyde, kurio pagalba per GPRS tinklą daliklinės sistemos duomenys turi būti perduodami į pastatą administruojančios įmonės informacinę sistemą. Eksploatacinis darbo laikas – ne mažiau 10 metų. Neesant (laikina) duomenų perdavimo galimybės duomenys turi būti saugomi valdiklyje.

10.4. Energetinių resursų apskaitos ir informacinė sistema

Turi būti įdiegta priemonė - Energetinių resursų apskaitos ir informacinė sistema - skirta autorizuotų vartotojų prisijungimui ir kurios pagalba (pvz. standartinės interneto naršyklės lange) būtų atliekamos sekančios funkcijos:

- asmeninių vykdomų energijos taupymo priemonių efektyvumo vertinimas, analizuojant skirtingų periodų apskaitos duomenis.
- pagal patvirtintą metodiką, namo išieities bei šilumos daliklių duomenų automatiškas paskaičiavimas (šiluminės energijos suvartojimas kiekvienam gyventojui).
- apskaitos duomenų atnaujinimas turi būti vykdomas ne rečiau kaip vieną kartą per dieną ir vykdomas automatiškai duomenis perduodant į namą administruojančios įmonės serverį ir/ar šilumos (vandens) tiekimo įmonės serverį.

11. Montavimo, paleidimo derinimo darbai

11.1. Šilumos daliklių montavimas, konfigūravimas

Šilumos daliklių montavimas turi būti atliktas remiantis daliklių gamintojo pateiktomis montavimo instrukcijomis.

Darbus gali atlikti tik įmonė turinti specialias aparatinės bei programine priemones daliklių montavimui bei konfigūravimui.

Sumontavus daliklį turi būti atlikti jo konfigūravimo darbai. Konfigūravimo metu turi būti suvesti sekantys koeficientai:

- koeficientas, įvertinantis radiatoriaus galingumą (dydį) – kadangi skirtingo dydžio radiatoriai, atiduoda skirtingą šilumos kiekį;
- koeficientas, įvertinantis radiatoriaus konstrukciją, medžiagą - priklausomai nuo radiatoriaus konstrukcijos bei medžiagos iš kurios pagamintas radiatorius, radiatoriumi pasiekti tą pačią temperatūrą reikalingas skirtingas šilumos kiekis (nevertinamas, jeigu projekte naudojami vienos konstrukcijos radiatoriai).

11.2. Duomenų surinkimo įranga montavimas, konfigūravimas

Duomenų surinkimo įrangos montavimo, konfigūravimo, paleidimo – derinimo darbai turi būti vykdomi remiantis gamintojo pateiktomis montavimo bei konfigūravimo instrukcijomis.

12. Demontavimo darbai

- Jei išardant šilumos punkto ir šildymo sistemos vamzdinius, jų izoliacijos dangoje būtų asbesto, turi būti atlikti asbesto ar jo turinčios medžiagų spec. šalinimo darbai.
- Vamzdinių šiluminės izoliacijos (asbesto ar jo turinčios medžiagos) šalinimo darbai turi būti vykdomi laikantis 2004 m. liepos 16 d. LR socialinės apsaugos ir darbo ministro ir LR sveikatos apsaugos ministro įsakymu Nr. A1-184/V-456 patvirtintais "Darbo su asbestu nuostatais".
- **Asbesto izoliacijos nuėmimas rankomis.** Izoliacinę asbesto medžiagą galima nuimti išilgai vamzdžio padarius pjūvį. Izoliacija rankomis atsargiai nuimama nuo vamzdžio ir iškart dedama į dvigubą plastikinį asbesto dulkelms nepralaidų maišą ar kitą sandarią tarą. Nuimamą asbesto izoliaciją būtina nuolat drėkinti vandeniu. Siurblio, kuris turi būti su filtru, sulaikančiu dulkes su asbesto plaušeliais, antgalis laikomas prie pat izoliacijos, kad iškart susiurbtų kylančias dulkes. Pilną maišą būtina sandariai užrišti, pažymėti ir išnešti. Ant grindų nubyrėjusį asbestą reikia nedelsiant susiurbti siurbliu.
- **Asbesto izoliacijos išsiurbimas siurbliu.** Dvidešimties centimetrų ir didesnio skersmens asbesto vamzdžio izoliacija nuimama jos dangą skersai prapjovus. Asbestas išsiurbiamas po izoliacijos danga pakilus siurblio antgalį. Išsiurbus tiek kiek galima antgalium

DOKUMENTO ŽYMUO	LAPAS	LAPŲ	LAIDA
24006-XX-TDP-ŠV-TS	9	10	0

pasiekti, danga nupjaunama, nuimama, ir asbestas išilgai vamzdžio siurbiamas toliau. Asbesto izoliacijos medžiagos laikomos asbesto atliekomis.

- **Asbesto izoliacijos nuėmimas vamzdį apgaubiant plastikiniu maišu.** Mažesnes asbesto izoliacijos dalis nuo vamzdžių sujungimų ir alkūnių galima nuimti naudojant tam skirtą plastikinį maišą sandariai apgaubiantį vamzdį. Pritvirtinus šį maišą prie vamzdžio, pro specialią hermetišką jame esančią angą – rankovę – izoliacinė vamzdžio medžiaga nuimama pirštinėmis rankomis ir pro angą, esančią apačioje, nukrinta į plastikinį atliekų maišą. Kad nekiltų dulkių su asbesto plaušeliais, pro maišo, pritvirtinto prie vamzdžio, angą asbestas apipurškiamas vandeniu.
- Nuėmę izoliaciją, darbuotojai, tebevilkėdami darbo aprangą ir tebesantys su kvėpavimo takų apsaugos priemonėmis, turi sutvarkyti darbo vietą. Darbo vietoje asbesto plaušelius būtina susiurbti siurbliu, turinčiu juos sulaikantį filtrą. Darbo vieta drėgnai nuvaloma.
- Asbesto atliekos iškart sandariai pakuojamos į dvigubus plastikinius maišus ar kitą sandarią tarą, tara paženklinama ir išnešama į paženklintą rakinamą konteinerį.
- Asbesto atliekos išvežamos į asbesto atliekų surinkimo aikšteles ar sąvartynus.

Demontuojami radiatoriai, vamzdynai, vamzdynų šiluminė izoliacija (mineralinės vatos dembliai su aliuminio folija), uždarymo ir reguliavimo armatūra (trieigiai srautus skiriantys vožtuvai). Radiatoriai, armatūra ir vamzdynai gavus užsakovo sutikimą, išvežami iš statybos aikštelės. Metaliniai radiatoriai, vamzdynai ir armatūra pridudami į metalo supirkimo aikšteles, šiluminė izoliacija supakuojama į sandarius maišus ir pridudama utilizuojančiai įmonei. Atliekant demontavimo darbus darbuotojai aprūpinami apsaugos priemonėmis (AAP)- šalmais, ausinėmis, kvėpavimo apsaugos puskaukėmis, batais ir kt. įprastine darbo apranga. Ardant seną izoliaciją, draudžiama smūgiuoti į vamzdynų sienas bei armatūrą. Ardant izoliaciją, būtinai reikia naudoti AAP. Siekiant išvengti dulkelėjimo, ardumą izoliaciją reikia sudrėkinti.

DOKUMENTO ŽYMUO	LAPAS	LAPŲ	LAIDA
24006-XX-TDP-ŠV-TS	10	10	0

ŠILDYMO, VĒDINIMO SISTEMŲ SAŃAUDŲ KIEKIŲ ŽINIARAŠTIS

Eil. Nr.	Žymėjimas	Medžiagų ir darbų pavadinimas	Mato vnt.	Kiekis	Pastabos Analogas
1	2	3	4	5	6
ŠILDYMO SISTEMOS SAŃAUDŲ KIEKIŲ ŽINIARAŠTIS					
Demontavimo darbai					
1.	TS-12	Esamų vamzdinių demontavimas DN iki 50 mm	m	1055,0	<i>Tikslinti darbo eigoje</i>
2.		Armatūros DN iki 50 mm demontavimas	vnt.	58	
3.		Esamų šildymo prietaisų demontavimas	vnt.	136	
Montavimo darbai					
Šildymo sistemos montavimo darbai					
1.	TS-8.2	Plieninio radiatoriaus šoninio pajungimo	kompl.	136	
2.	TS-7.2; TS-7.3	Termostatinio daviklio („galvos“) montavimas	vnt.	136	
3.	TS-7.1	Termostatinio ventilio DN15	vnt.	132	
4.	TS-7.7	Automatinis termostatinis ventilis šoninio jungimo radiatoriams su slėgio pamatavimo galimybe	vnt.	4	
5.	TS-7.4	Uždaromosios armatūros DN iki 40 mm	vnt.	58	
6.	TS-7.5	Automatinis balansavimo ventilių komplektas, užtikrinantis pastovų slėgio perkritį stovė	kompl.	23	
7.	TS-7.4	Vandens išleidimui iš stovų rutuliniai ventiliai (komplektuojami su akle)	vnt.	54	
8.	TS-7.4	Vandens išleidimo ventilio DN20	vnt.	4	
9.	TS-7.6	Automatinio nuorinimo ventilio su atbuliniu vožtuvu DN15	vnt.	2	
10.	TS-1.2	Plieninių presuojamų vamzdžių su cinku dengta išore iki d22x1,5 mm (<i>stovų ir radiatorių pajungimų</i>)	m	977,0	
11.	TS-1.2	Plieninių presuojamų vamzdžių su cinku dengta išore iki d54x1,5 mm (<i>rūsio, šilumos punkto palubėje</i>)	m	342,0	
12.	TS-2	Vamzdžių presuojamų su cinku dengta išore iki d22x1,5 mm izoliavimas kevaline šilumos izoliacija 30 mm storio su aliuminio folija (<i>stovų pajungimai rūsio palubėje</i>)	m	103,0	
13.	TS-2	Vamzdžių presuojamų su cinku dengta išore iki d54x1,5 mm izoliavimas kevaline šilumos izoliacija iki 50 mm storio su aliuminio folija (<i>rūsio palubėje</i>)	m	342,0	
14.	TS-3	Šildymo sistemos ženklavimas	sist.	1	
15.	TS-4 TS-5 TS-6	Hidraulinis ir šiluminis šildymo sistemos bandymas ir reguliavimas; balansavimas bei sistemos praplovimas	kompl.	1	
16.	TS-11	Šilumos daliklio montavimo darbai	kompl.	1	
16.1.		Duomenų koncentratoriaus (aukšto antenos) montavimo darbai	kompl.	1	
16.2.		Duomenų kaupiklio montavimo darbai	kompl.	1	
16.3.		Daliklių konfigūravimas ir pastato prijungimas prie pastatą administruojančios įmonės eksploatuojamos šilumos apskaitos sistemos	kompl.	1	
16.4.		Sistemos paleidimo ir derinimo darbai	kompl.	1	

0	2024	Statybos leidimui, konkursui, statybai			
Laida	Išleidimo data	Laidos statusas. Keitimo priežastis (jei taikoma)			
KVAL. PATV. DOK. NR.		MetodARCH MB „Metodinė architektūra“ Zietelos g. 4, LT03160 Vilnius www.metodarch.lt		STATINIO PROJEKTO PAVADINIMAS DAUGIABUČIŲ PASKIRTIES (DAUGIABUČIŲ PASKIRTIES GRUPĖ) PASTATO PUPINĖS G. 1A, VILNIUS, ATNAUJINIMO (MODERNIZAVIMO) PROJEKTAS	
		SPV		DOKUMENTO PAVADINIMAS SAŃAUDŲ KIEKIŲ ŽINIARAŠTIS	LAIDA
		SPDV			0
LT	STATYTOJAS IR (ARBA) UŽSAKOVAS UŽSAKOVAS: VšĮ „Atnaujinkime miestą“ STATYTOJAS: UAB „Naujininkų ūkis“		DOKUMENTO ŽYMUO 24006-XX-TDP-ŠV-SKŽ	LAPAS 1	LAPŲ 4

Eil. Nr.	Žymėjimas	Medžiagų ir darbų pavadinimas	Mato vnt.	Kiekis	Pastabos Analogas
1	2	3	4	5	6
		Medžiagos			
		Šildymo sistema			
1.	TS-8.1	Plieninis radiatorius, pagamintas iš štampuoto lakštinio plieno, su šoniniu pajungimu; komplektuojamas su ventiliu orui išleisti, aklėmis, tvirtinimo elementais:			Radiatoriai parinkti prie parametrų 60/40/22 °C
1.1.		22K-500-600 (Qsk = 405-435 W / 22 °C)	kompl.	10	
1.2.		22K-500-700 (Qsk = 450-520 W / 22 °C)	kompl.	18	
1.3.		22K-500-800 (Qsk = 545-640 W / 22 °C)	kompl.	18	
1.4.		22K-500-900 (Qsk = 645 W / 22 °C)	kompl.	4	
1.5.		22K-500-1000 (Qsk = 650-675 W / 22 °C)	kompl.	14	
1.6.		22K-500-1100 (Qsk = 720-790 W / 22 °C)	kompl.	26	
1.7.		22K-500-1200 (Qsk = 820-835 W / 22 °C)	kompl.	14	
1.8.		22K-500-1300 (Qsk = 875-925 W / 22 °C)	kompl.	8	
1.9.		22K-500-1400 (Qsk = 945-960 W / 22 °C)	kompl.	8	
1.10.		22K-500-1600 (Qsk = 1050-1165 W / 22 °C)	kompl.	12	
1.11.		33K-600-1000 (Qsk = 1150 W / 16 °C)	kompl.	4	
2.	TS-7.1	Termostatinis ventilis šoninio pajungimo radiatorui su išankstiniu nustatymu, skirtas dvivamzdei šildymo sistemai:			RA-N 15 Press (Danfoss)
2.1.		- DN15	vnt.	132	
3.	TS-7.2	Termostatinis daviklis su skysčio užpildu, temperatūros ribojimo funkcija. Temperatūros nustatymo ribos nuo 16-28°C (gamykliškai apribotos).	vnt.	132	REDIA 015F3356 (Danfoss)
4.	TS-7.7	Automatinis termostatinis ventilis šoninio jungimo radiatoriams su slėgio pamatavimo galimybe DN15	vnt.	4	RA-DV (Danfoss)
5.	TS-7.3	Įtakai atsparus su apsauginiu gaubtu termostatinis elementas su dujiniu užpildu ir Min/Max temperatūros užrakinimo funkcija. Temperatūros nustatymo ribos nuo 7-28 °C. Nustatyti reguliavimo diapazoną iki 16°C.	vnt.	4	AERO 015G4540 (Danfoss)
6.	TS-7.4	Uždaromasis rutulinis ventilis:			
6.1.		- DN15	vnt.	48	
6.2.		- DN20	vnt.	6	
6.3.		- DN25	vnt.	4	
7.	TS-7.5	Automatinis balansavimo ventilių komplektas, užtikrinantis pastovų slėgio perkritį stovė:	kompl.	23	
7.1.		Reguliavimo / uždarymo ventilis, su dviem matavimo antgaliais, montuojamas ant tiekiamojo vamzdžio DN15	vnt.	23	ASV-I (Danfoss)
7.2.		Automatinis balansinis ventilis, montuojamas ant grąžinamojo vamzdžio, komplektuojamas kartu su 1,50 m ilgio impulsiniu vamzdeliu, prijungimui prie reguliavimo / uždarymo ventilio DN15	vnt.	23	ASV-PV (Danfoss)
8.	TS-7.6	Automatinis nuorinimo ventilis su atbuliniu vožtuvu DN15	vnt.	2	
9.	TS-7.4	Vandens išleidimui iš stovų rutuliniai ventiliai (komplektuojami su akle)			
9.1.		- DN15	vnt.	54	
10.	TS-7.4	Vandens išleidimo ventilis su akle :			
10.1.		-DN20	vnt.	4	Magistralės
11.	TS-1.1	Plieninis presuojamas vamzdis su cinku dengta išore			
11.1.		- d15x1,2	m	264,0	
11.2.		- d18x1,2	m	720,0	
11.3.		- d22x1,5	m	41,0	
11.4.		- d28x1,5	m	62,0	
11.5.		- d35x1,5	m	117,0	
11.6.		- d42x1,5	m	109,0	
11.7.		- d54x1,5	m	6,0	

DOKUMENTO ŽYMUO	LAPAS	LAPŲ	LAIDA
24006-XX-TDP-ŠV-SKŽ	2	4	0

Eil. Nr.	Žymėjimas	Medžiagų ir darbų pavadinimas	Mato vnt.	Kiekis	Pastabos Analogas
1	2	3	4	5	6
12.	TS-10	Šilumos apskaitos sistema:	kompl.	1	
12.1.		Elektroninis šilumos apskaitos daliklis – indikatorius su radiobanginiu duomenų perdavimu, su tvirtinimo komplektu	kompl.	132	
12.2.		Duomenų kaupiklis – antena (šilumos daliklių duomenų kaupimui), su akumuliatoriumi	kompl.	12	
12.3.		Duomenų kaupiklis, 220V	kompl.	1	
12.4.		GPRS/Ethernet duomenų nuotolinio perdavimo įrenginys	kompl.	1	
12.5.		Energetinių resursų apskaitos ir informacinė sistema	kompl.	1	
13.	TS-2	Kevalinė šilumos izoliacija su aliuminio folijos sluoksniu, plieniniam presuojamam vamzdžiui izoliuoti:			<i>t.sk. stovų izoliavimas 103 m; magistralės 342 m.</i>
13.1.		- d18x1,2; izoliacijos storis s = 30 mm	m	114,0	
13.2.		- d22x1,5; izoliacijos storis s = 30 mm	m	37,0	
13.3.		- d28x1,5; izoliacijos storis s = 30 mm	m	62,0	
13.4.		- d35x1,5; izoliacijos storis s = 40 mm	m	117,0	
13.5.		- d42x1,5; izoliacijos storis s = 40 mm	m	109,0	
13.6.	- d54x1,5; izoliacijos storis s = 50 mm	m	6,0		
14.	TS-1.1	Tvirtinimai plieniniams cinkuotiems vamzdžiams:			
14.1.		- d15x1,2	kompl.	272	
14.2.		- d18x1,2	kompl.	480	
14.3.		- d22x1,5	kompl.	22	
14.4.		- d28x1,5	kompl.	32	
14.5.		- d35x1,5	kompl.	48	
14.6.		- d42x1,5	kompl.	38	
14.7.		- d54x1,5	kompl.	2	
15.		Fasoninės ir jungiamosios detalės plieniniams cinkuotiems vamzdžiams	kompl.	1	
VĒDINIMAS					
16.	TS-9 TS-9.6.1	Ardymo darbai			
16.1.		Vėdinimo kanalų išvalymas	butai	40	
16.2.		Grotelių demontavimas	butai	40	
17.		Montavimo darbai			
17.1.	Vėdinimo kanalų dezinfekavimas	butai	40	<i>Išmatavimai tikslinami darbo eigoje</i>	
17.2.	Plastikinių ventiliacinių grotelių įrengimas butuose 185x185 mm oro srauto reguliavimui su 5-ių padėčių užsklanda.	butai	40		
18.	TS-9.7	Vėjo turbina, kurios kupolas, siurbimo kanalas ir pagrindas pagaminti iš nerūdijančio plieno:			<i>TURBOVENT</i>
18.1.		Ø150 mm	vnt.	4	
18.2.		Ø250 mm	vnt.	8	
19.	TS-9.6	Oro pritekėjimo orlaidė	vnt.	132	<i>EAR201 Aereco Pagal atskirą pirkimą</i>
19.1.		Priešvėjinis išorinis stogelis, stabilizuojantis oro pritekėjimą esant vėjo gūsiams	vnt.	132	
19.2.		Pagalbinės montavimo medžiagos	kompl.	1	
20.	TS-9.6.2	Oro pralaidos per įstiklintus balkonus. Frezuojami plyšiai ir aptaisoma išoriniais orlaidžių stogeliais	vnt.	48	<i>AEA100 Aereco Pagal atskirą pirkimą</i>
21.	TS-9.8	Mini rekuperatoriai			
21.1.		Mini rekuperatorius sieninis (dvisrautis)	vnt.	8	
21.2.		Mini rekuperatorius sieninis (viensrautis)	vnt.	84	
21.4.		Praildinimas per balkoną	kompl.	44	
21.5.		Įtampos keitiklis	vnt.	40	
21.6.		Minirekuperatorių skylių pragežimas d162 per sieną	vnt.	92	
21.7.		Įrangos montavimo darbai	vnt.	92	
21.8.		Elektros instaliacijos darbai	kompl.	92	
22.	TS-9.9	Vėdinimo sistemų bandymas ir priėmimas	vnt.	1	

DOKUMENTO ŽYMUO

24006-XX-TDP-ŠV-SKŽ

LAPAS

3

LAPŲ

4

LAIDA

0

PASTABOS:

- Sąnaudų kiekių žiniaraščiai - projekto dalių sprendiniuose numatytų statybos produktų, įrenginių ir statybos darbų neto (statinio, jo elementų baigtinių darbų kiekiai atitinkamais matavimo vienetais) kiekiai. Techninio darbo projekto etape šių darbų kiekiai yra orientaciniai ir rengiami pagal sustambintą darbų nomenklatūrą. STR 1.04.04:2017 „Statinio projektavimas, projekto ekspertizė“;
- Medžiagų ir gaminių sąnaudų normos apskaičiuotos neįvertinant pataisų dėl objektyviai susidarančių gamybos atliekų ar natūralių netekčių.
- Žiniaraštyje neįvertinta angų ir vagų iškirtimas, perdangose ir vidinėse atitvarose, vamzdynamics praveisti ir jų užtaisymas pastato statybinėse konstrukcijose. Išardytas vietas atstatyti, atlikti dalinę apdailą. Apdailos pilnas atstatymas šiame projekte nesprendžiamas ir atliekama individualiai kiekvieno gyventojų lėšomis.
- Medžiagas ir įrenginius galima keisti į analogiškus, atitinkančius technines charakteristikas.
- Decentralizuoto vėdinimo įrenginiai pajungiami prie butų el. tinklų, pasirenkant artimiausią pajungimo tašką. Esant daugiau negu vienam mini rekuperatoriui (sistemai) bute sujungiami per fasado išorę.
- Visi projektiniai sprendimai, šilumos poreikiai ir medžiagų kiekiai atitinka pirminį patalpų bei išorinių pastato atitvarų planavimą. Keičiantis patalpų išplanavimui ar paskirčiai, išorinių atitvarų konstrukcijai bei išdėstymui, sprendimai gali keistis. Tai sprendžiama vietoje darbų vykdymo metu.
- *Orlaidžių įrengimas vykdomas II-ojo etapu. II-ojo etapo darbai investicijų plane nėra numatyti, todėl šie yra atliekami gyventojų lėšomis, o šiuo projektu vykdomi tik I-ojo etapo darbai.*

DOKUMENTO ŽYMUO	LAPAS	LAPŲ	LAIDA
24006-XX-TDP-ŠV-SKŽ	4	4	0

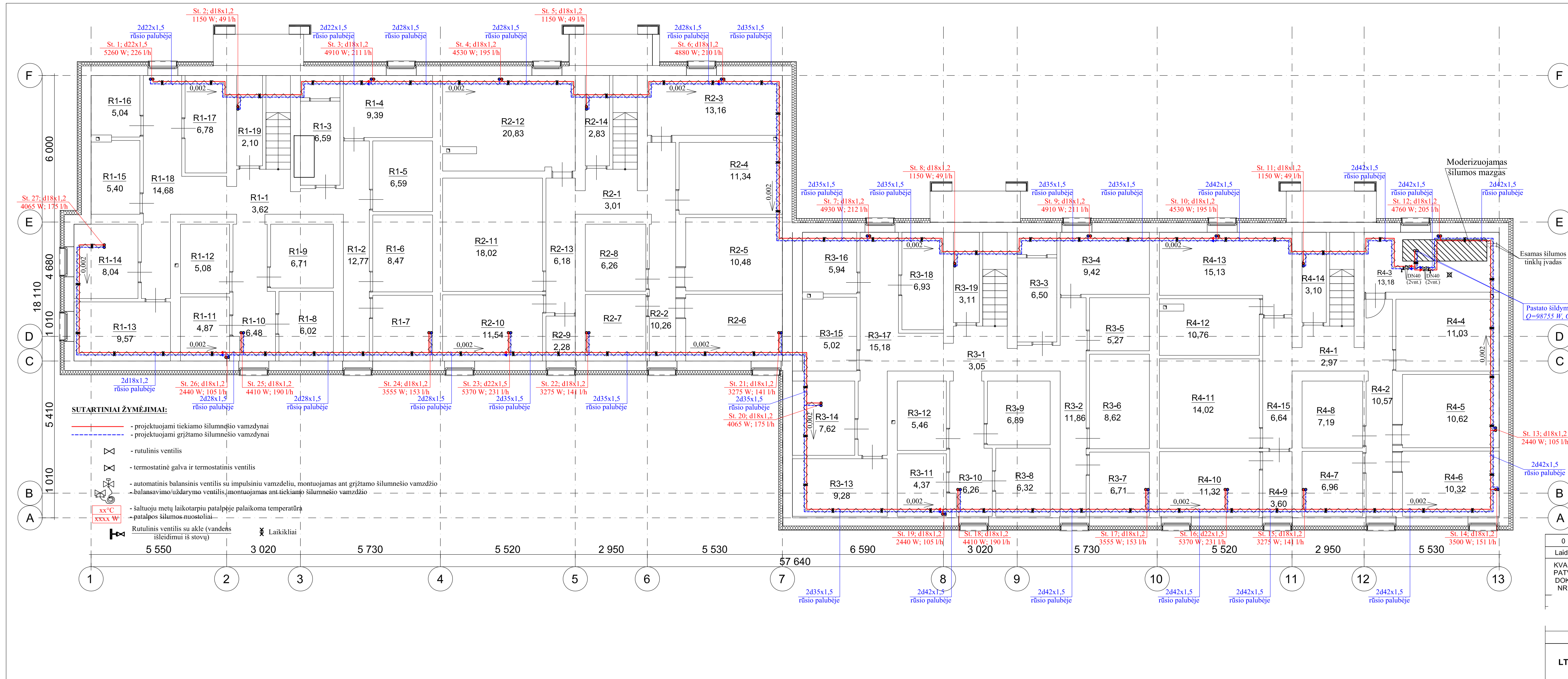

Patalpų eksplikacija			Patalpų eksplikacija		
Patalpa	Paskirtis	Plotas (m ²)	Patalpa	Paskirtis	Plotas (m ²)
R1-1	Koridorius	3,62	R3-19	Sandėliukas	3,11
R1-2	Koridorius	12,77	R4-1	Koridorius	2,97
R1-3	El. skydinė	6,59	R4-2	Koridorius	10,57
R1-4	Sandėliukas	9,39	R4-3	Šil.mazgas	13,18
R1-5	Sandėliukas	6,59	R4-4	Sandėliukas	11,03
R1-6	Sandėliukas	8,47	R4-5	Sandėliukas	10,62
R1-7	Sandėliukas	7,24	R4-6	Sandėliukas	10,32
R1-8	Sandėliukas	6,02	R4-7	Sandėliukas	6,96
R1-9	Sandėliukas	6,71	R4-8	Sandėliukas	7,19
R1-10	Koridorius	6,48	R4-9	Sandėliukas	3,60
R1-11	Sandėliukas	4,87	R4-10	Sandėliukas	11,32
R1-12	Sandėliukas	5,08	R4-11	Sandėliukas	14,02
R1-13	Sandėliukas	9,57	R4-12	Sandėliukas	10,76
R1-14	Sandėliukas	8,04	R4-13	Sandėliukas	15,13
R1-15	Sandėliukas	5,40	R4-14	Sandėliukas	3,10
R1-16	Sandėliukas	5,04	R4-15	Koridorius	6,94
R1-17	Sandėliukas	6,78	Viso:	539,86	
R1-18	Koridorius	14,68			
R1-19	Sandėliukas	2,10			
R1-3	Koridorius	6,59			
R1-5	Koridorius	6,59			
R1-6	Koridorius	8,47			
R1-7	Koridorius	6,02			
R1-8	Koridorius	6,02			
R1-9	Koridorius	6,71			
R1-10	Koridorius	6,48			
R1-11	Koridorius	4,87			
R1-12	Koridorius	5,08			
R1-13	Koridorius	9,57			
R1-14	Koridorius	8,04			
R1-15	Koridorius	5,40			
R1-16	Koridorius	5,04			
R1-17	Koridorius	6,78			
R1-18	Koridorius	14,68			
R1-19	Koridorius	2,10			
R2-1	Koridorius	3,01			
R2-2	Koridorius	10,26			
R2-3	Koridorius	13,16			
R2-4	Koridorius	11,34			
R2-5	Koridorius	10,48			
R2-6	Koridorius	11,54			
R2-7	Koridorius	2,28			
R2-8	Koridorius	6,26			
R2-9	Koridorius	2,28			
R2-10	Koridorius	11,54			
R2-11	Koridorius	18,02			
R2-12	Koridorius	20,83			
R2-13	Koridorius	6,18			
R2-14	Koridorius	2,83			
R2-15	Koridorius	10,48			
R2-16	Koridorius	11,54			
R2-17	Koridorius	10,26			
R2-18	Koridorius	3,01			
R2-19	Koridorius	10,26			
R2-20	Koridorius	13,16			
R2-21	Koridorius	11,34			
R2-22	Koridorius	10,48			
R2-23	Koridorius	11,54			
R2-24	Koridorius	10,48			
R2-25	Koridorius	6,53			
R2-26	Koridorius	6,26			
R2-27	Koridorius	2,28			
R2-28	Koridorius	11,54			
R2-29	Koridorius	18,02			
R2-30	Koridorius	20,83			
R2-31	Koridorius	6,18			
R2-32	Koridorius	2,83			
R2-33	Koridorius	10,48			
R2-34	Koridorius	11,54			
R2-35	Koridorius	10,26			
R2-36	Koridorius	3,05			
R2-37	Koridorius	11,86			
R2-38	Koridorius	6,50			
R2-39	Koridorius	9,42			
R2-40	Koridorius	5,27			
R2-41	Koridorius	5,27			
R2-42	Koridorius	14,02			
R2-43	Koridorius	6,64			
R2-44	Koridorius	7,19			
R2-45	Koridorius	10,57			
R2-46	Koridorius	10,62			
R2-47	Koridorius	8,62			
R2-48	Koridorius	6,71			
R2-49	Koridorius	6,32			
R2-50	Koridorius	6,89			
R2-51	Koridorius	6,26			
R2-52	Koridorius	4,37			
R2-53	Koridorius	5,46			
R2-54	Koridorius	5,46			
R2-55	Koridorius	9,28			
R2-56	Koridorius	6,26			
R2-57	Koridorius	6,32			
R2-58	Koridorius	6,71			
R2-59	Koridorius	6,71			
R2-60	Koridorius	11,32			
R2-61	Koridorius	3,60			
R2-62	Koridorius	6,96			
R2-63	Koridorius	10,32			
R2-64	Koridorius	10,62			
R2-65	Koridorius	5,02			
R2-66	Koridorius	5,94			
R2-67	Koridorius	6,93			
R2-68	Koridorius	9,42			
R2-69	Koridorius	5,27			
R2-70	Koridorius	5,27			
R2-71	Koridorius	14,02			
R2-72	Koridorius	6,64			
R2-73	Koridorius	7,19			
R2-74	Koridorius	10,57			
R2-75	Koridorius	10,62			
R2-76	Koridorius	8,62			
R2-77	Koridorius	6,71			
R2-78	Koridorius	6,32			
R2-79	Koridorius	6,89			
R2-80	Koridorius	6,26			
R2-81	Koridorius	4,37			
R2-82	Koridorius	5,46			
R2-83	Koridorius	5,46			
R2-84	Koridorius	9,28			
R2-85	Koridorius	7,62			
R2-86	Koridorius	5,02			
R2-87	Koridorius	5,94			
R2-88	Koridorius	6,93			
R2-89	Koridorius	9,42			
R2-90	Koridorius	5,27			
R2-91	Koridorius	5,27			
R2-92	Koridorius	14,02			
R2-93	Koridorius	6,64			
R2-94	Koridorius	7,19			
R2-95	Koridorius	10,57			
R2-96	Koridorius	10,62			
R2-97	Koridorius	8,62			
R2-98	Koridorius	6,71			
R2-99	Koridorius	6,32			
R2-100	Koridorius	6,89			
R2-101	Koridorius	6,26			
R2-102	Koridorius	4,37			
R2-103	Koridorius	5,46			
R2-104	Koridorius	5,46			
R2-105	Koridorius	9,28			
R2-106	Koridorius	7,62			
R2-107	Koridorius	5,02			
R2-108	Koridorius	5,94			
R2-109	Koridorius	6,93			
R2-110	Koridorius	9,42			
R2-111	Koridorius	5,27			
R2-112	Koridorius	5,27			
R2-113	Koridorius	14,02			
R2-114	Koridorius	6,64			
R2-115	Koridorius	7,19			
R2-116	Koridorius	10,57			
R2-117	Koridorius	10,62			
R2-118	Koridorius	8,62			
R2-119	Koridorius	6,71			
R2-120	Koridorius	6,32			
R2-121	Koridorius	6,89			
R2-122	Koridorius	6,26			
R2-123	Koridorius	4,37			
R2-124	Koridorius	5,46			
R2-125	Koridorius	5,46			
R2-126	Koridorius	9,28			
R2-127	Koridorius	7,62			
R2-128	Koridorius	5,02			
R2-129	Koridorius	5,94			
R2-130	Koridorius	6,93			
R2-131	Koridorius	9,42			
R2-132	Koridorius	5,27			
R2-133	Koridorius	5,27			
R2-134	Koridorius	14,02			
R2-135	Koridorius	6,64			
R2-136	Koridorius	7,19			
R2-137	Koridorius	10,57			
R2-138	Koridorius	10,62			
R2-139	Koridorius	8,62			
R2-140	Koridorius	6,71			
R2-141	Koridorius	6,32			
R2-142	Koridorius	6,89			
R2-143	Koridorius	6,26			
R2-144	Koridorius	4,37			
R2-145	Koridorius	5,46			
R2-146	Koridorius	5,46			
R2-147	Koridorius	9,28			
R2-148	Koridorius	7,62			
R2-149	Koridorius	5,02			
R2-150	Koridorius	5,94			
R2-151	Koridorius	6,93			
R2-152	Koridorius	9,42			
R2-153	Koridorius	5,27			
R2-154	Koridorius	5,27			
R2-155	Koridorius	14,02			
R2-156	Koridorius	6,64			
R2-157	Koridorius	7,19			
R2-158	Koridorius	10,57			
R2-159	Koridorius	10,62			
R2-160	Koridorius	8,62			
R2-161	Koridorius	6,71			
R2-162	Koridorius	6,32			
R2-163	Koridorius	6,89			
R2-164	Koridorius	6,26			
R2-165	Koridorius	4,37			
R2-166	Koridorius	5,46			
R2-167	Koridorius	5,46			
R2-168	Koridorius	9,28			
R2-169	Koridorius	7,62			
R2-170	Koridorius	5,02			
R2-171	Koridorius	5,94			
R2-172	Koridorius	6,93			
R2-173	Koridorius	9,42			
R2-174	Koridorius	5,27			
R2-175	Koridorius	5,27			
R2-176	Koridorius	14,02			
R2-177	Koridorius	6,64			
R2-178	Koridorius	7,19			
R2-179	Koridorius	10,57			
R2-180	Koridorius	10,62			
R2-181	Koridorius	8,62			
R2-182	Koridorius	6,71			
R2-183	Koridorius	6,32			
R2-184	Koridorius	6,89			
R2-185	Koridorius	6,26			
R2-186	Koridorius	4,37			
R2-187	Koridorius	5,46			
R2-188	Koridorius	5,46			
R2-189	Koridorius	9,28			
R2-190	Koridorius	7,62			
R2-191	Koridorius	5,02			
R2-192	Koridorius	5,94			
R2-193	Koridorius	6,93			
R2-194	Koridorius	9,42			
R2-195	Koridorius	5,27			
R2-196	Koridorius	5,27			
R2-197	Koridorius	14,02			
R2-198	Koridorius	6,64			
R2-199	Koridorius	7,19			
R2-200	Koridorius	10,57			
R2-201	Koridorius	10,62			
R2-202	Koridorius	8,62			
R2-203	Koridorius	6,71			
R2-204	Koridorius	6,32			
R2-205	Koridorius	6,89			
R2-206	Koridorius	6,26			
R2-207	Koridorius	4,37			
R2-208	Koridorius	5,46			
R2-209	Koridorius	5,46			
R2-210	Koridorius	9,28			
R2-211	Koridorius	7,62			
R2-212	Koridorius	5,02			
R2-213	Koridorius	5,94			
R2-214	Koridorius	6,93			
R2-215	Koridorius	9,42			
R2-216	Koridorius	5,27			
R2-217	Koridorius	5,27			
R2-218	Koridorius	14,02			
R2-219	Koridorius	6,64			
R2-220	Koridorius	7,19			
R2-221	Koridorius	10,57			
R2-222	Koridorius	10,62			
R2-223	Koridorius	8,62			
R2-224	Koridorius	6,71			
R2-225	Koridorius	6,32			
R2-226	Koridorius	6,89			
R2-227	Koridorius	6,26			
R2-228	Koridorius	4,37			
R2-229	Koridorius	5,46			
R2-230	Koridorius	5,46			
R2-231	Koridorius	9,28			

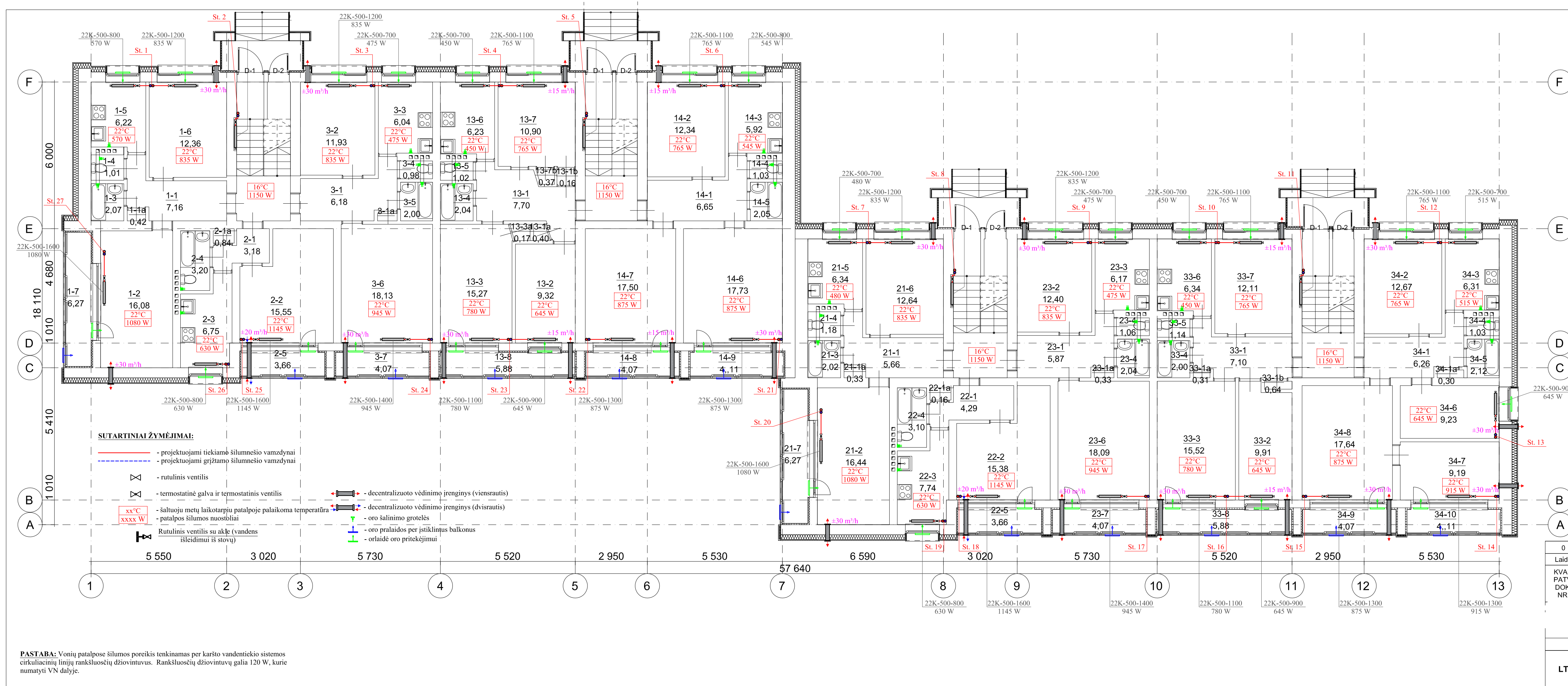

Patalpų eksplikacija			Patalpų eksplikacija		
Patalpa	Paskirtis	Plotas (m²)	Patalpa	Paskirtis	Plotas (m²)
1-1	Koridorius	7,16	22-2	Kambarys	15,38
1-1a	Spinta	0,42	22-3	Virtuvė	7,74
1-2	Kambarys	16,08	22-4	Vonia	3,10
1-3	Vonia	2,07	22-5	Lodžija	3,66
1-4	Tualetas	1,01	23-1	Koridorius	5,87
1-5	Virtuvė	6,22	23-1a	Spinta	0,33
1-6	Kambarys	12,36	23-2	Kambarys	12,40
1-7	Lodžija	6,27	23-3	Virtuvė	6,17
2-1	Koridorius	3,18	23-4	Tualetas	1,06
2-1a	Spinta	0,84	23-4	Vonia	2,04
2-2	Kambarys	15,55	23-6	Kambarys	18,09
2-3	Virtuvė	6,75	23-7	Lodžija	4,07
2-4	Vonia	3,20	33-1	Koridorius	7,10
2-5	Lodžija	3,66	33-1a	Spinta	0,31
3-1	Koridorius	6,18	33-1b	Spinta	0,64
3-1a	Spinta	0,26	33-2	Kambarys	9,91
3-2	Kambarys	11,93	33-3	Kambarys	15,52
3-3	Virtuvė	6,04	33-4	Vonia	2,00
3-4	Tualetas	0,98	33-5	Tualetas	1,14
3-5	Vonia	2,00	33-6	Virtuvė	6,34
3-6	Kambarys	18,13	33-7	Kambarys	12,11
3-7	Lodžija	4,07	33-8	Lodžija	5,88
13-1	Koridorius	7,70	34-1	Koridorius	6,26
13-1a	Koridorius	0,40	34-1a	Spinta	0,30
13-1b	Koridorius	0,16	34-2	Kambarys	12,67
13-2	Kambarys	9,32	34-3	Virtuvė	6,31
13-3	Kambarys	15,27	34-3	Tualetas	1,03
13-3a	Koridorius	0,17	34-4	Tualetas	1,03
13-4	Vonia	2,04	34-5	Vonia	2,12
13-5	Tualetas	1,02	34-6	Kambarys	9,23
13-6	Virtuvė	6,23	34-7	Kambarys	17,64
13-7	Kambarys	10,90	34-8	Kambarys	17,50
13-7b	Koridorius	0,37	34-9	Lodžija	4,11
13-8	Lodžija	5,88	34-10	Lodžija	4,11
14-1	Koridorius	6,65		Viso:	526,12
14-2	Kambarys	12,34			
14-3	Virtuvė	5,92			
14-4	Tualetas	1,03			
14-5	Vonia	2,05			
14-6	Kambarys	17,73			
14-7	Kambarys	17,50			
14-8	Kambarys	4,07			
14-9	Kambarys	4,11			
21-1	Koridorius	5,66			
21-2	Kambarys	16,44			
21-3	Virtuvė	7,74			
21-4	Lodžija	6,27			
21-5	Kambarys	6,34			
21-6	Kambarys	12,64			
21-7	Koridorius	0,33			
22-1	Koridorius	4,29			
22-2	Kambarys	15,38			
22-3	Virtuvė	7,74			
22-4	Lodžija	3,10			
22-5	Kambarys	3,66			
23-1	Koridorius	5,87			
23-2	Kambarys	12,40			
23-3	Virtuvė	6,17			
23-4	Lodžija	1,06			
23-5	Kambarys	1,14			
23-6	Kambarys	18,09			
23-7	Koridorius	4,07			
23-8	Koridorius	0,33			
33-1	Koridorius	7,10			
33-2	Kambarys	9,91			
33-3	Kambarys	15,52			
33-4	Virtuvė	6,34			
33-5	Lodžija	4,07			
33-6	Kambarys	6,34			
33-7	Kambarys	12,11			
33-8	Koridorius	0,31			
33-9	Koridorius	0,31			
33-10	Koridorius	0,31			
34-1	Koridorius	6,26			
34-2	Kambarys	12,67			
34-3	Virtuvė	6,31			
34-4	Lodžija	4,11			
34-5	Lodžija	4,11			
34-6	Kambarys	9,23			
34-7	Kambarys	17,64			
34-8	Kambarys	17,50			
34-9	Lodžija	4,11			
34-10	Lodžija	4,11			

0	2024	Statybos leidimui, konkursui, statybai
Laida	Išleidimo data	Laidos statusas, Keitimo priežastis (jei taikoma)
KVAL. PATV. DOK. NR.	 SPV SPDV	MetodARCH MB „Metodinė architektūra“ Šeimyniškių g. 21-93, LT-09236 Vilnius www.metodarch.lt
STATYTOJAS IR (ARBA) UŽSAKOVAS		STATINIO PROJEKTO PAVADINIMAS
UŽSAKOVAS: VŠĮ „Atnaujinkime miestą“		DAUGIABUČIŲ PASKIRTIES (DAUGIABUČIŲ PASKIRTIES GRUPĖ) PASTATO PUPINĖS G. 1A, VILNIUS, ATNAUJINIMO (MODERNIZAVIMO) PROJEKTAS
STATYTOJAS: UAB „Naujinkink ūkis“		DOKUMENTO PAVADINIMAS
		LAIDA
		ŠILDYMAS. PIRMO AUKŠTO PLANAS
		M 1:100
		DOKUMENTO ŽYMUO
		LAPAS LAPŲ
		24006-XX-TDP-ŠV.B-02
		1 1

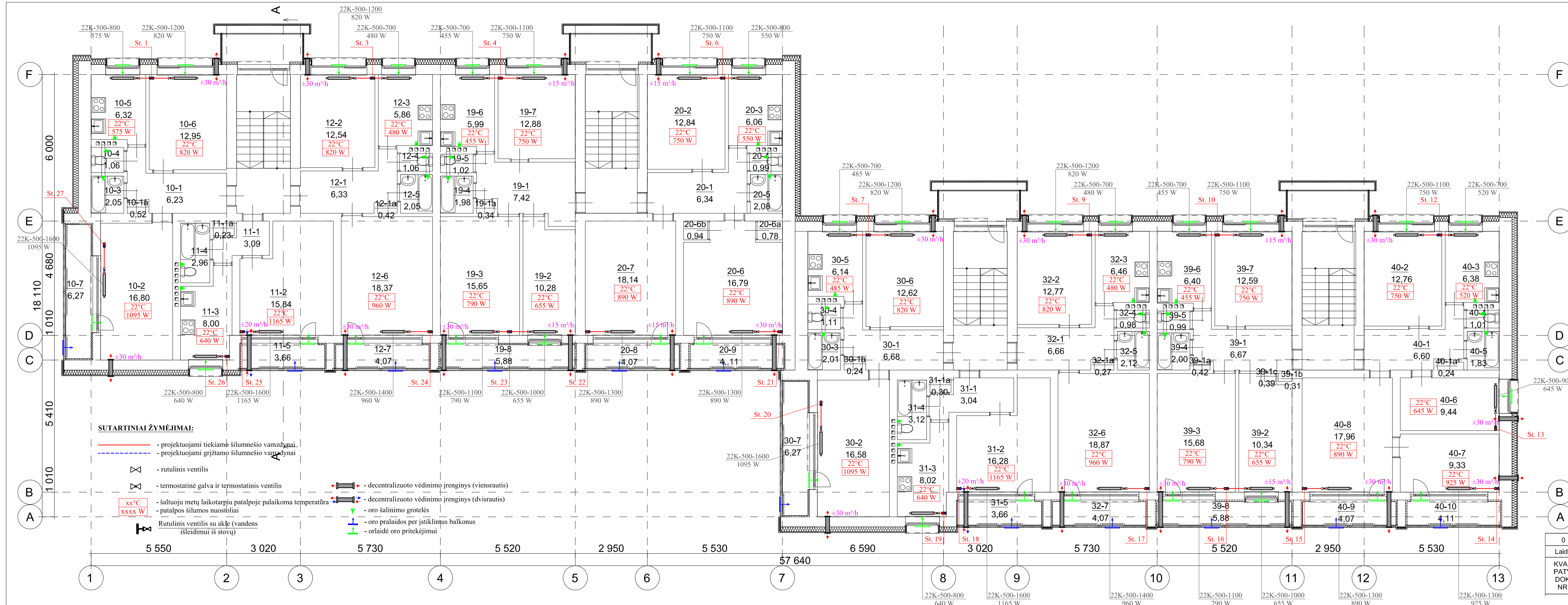

Patalpų eksplikacija			Patalpų eksplikacija		
Patalpa	Paskirtis	Plotas (m²)	Patalpa	Paskirtis	Plotas (m²)
10-1	Koridorius	6,23	31-5	Lodžija	3,66
10-1a	Spinta	0,52	31-1	Koridorius	6,66
10-2	Kambarys	16,80	32-1a	Spinta	0,27
10-3	Vonia	2,05	32-2	Kambarys	12,77
10-4	Tualetas	1,06	32-3	Virtuvė	6,46
10-5	Virtuvė	6,32	32-4	Tualetas	0,98
10-6	Kambarys	12,95	32-5	Vonia	2,12
10-7	Lodžija	6,27	32-6	Kambarys	18,87
11-1	Koridorius	3,09	32-7	Lodžija	4,07
11-1a	Spinta	0,23	39-1	Koridorius	6,67
11-2	Kambarys	15,84	39-1a	Koridorius	0,42
11-3	Virtuvė	8,00	39-1b	Spinta	0,31
11-4	Vonia	2,96	39-1c	Spinta	0,39
11-5	Lodžija	3,66	39-2	Kambarys	10,34
12-1	Koridorius	6,33	39-3	Kambarys	15,68
12-1a	Spinta	0,42	39-4	Vonia	2,00
12-2	Kambarys	12,54	39-5	Tualetas	0,99
12-3	Virtuvė	5,86	39-6	Virtuvė	6,40
12-4	Tualetas	1,06	39-7	Kambarys	12,59
12-5	Vonia	2,05	39-8	Lodžija	5,88
12-6	Kambarys	18,37	40-1	Koridorius	6,60
12-7	Lodžija	4,07	40-1a	Spinta	0,24
19-1	Koridorius	7,42	40-2	Kambarys	12,76
19-1a	Koridorius	0,34	40-3	Virtuvė	6,38
19-2	Kambarys	10,28	40-4	Tualetas	1,01
19-3	Kambarys	15,65	40-5	Vonia	1,83
19-4	Vonia	1,98	40-6	Kambarys	9,44
19-5	Tualetas	1,02	40-7	Kambarys	9,33
19-6	Virtuvė	5,99	40-8	Kambarys	17,96
19-7	Kambarys	12,88	40-9	Lodžija	4,07
20-1	Kambarys	6,34	40-10	Lodžija	4,11
20-1a	Spinta	0,28			
20-2	Kambarys	12,84			
20-3	Virtuvė	6,06			
20-4	Tualetas	0,99			
20-5	Vonia	2,08			
20-6	Kambarys	16,79			
20-6a	Spinta	0,78			
20-6b	Spinta	0,94			
20-7	Kambarys	18,14			
20-8	Kambarys	4,07			
20-9	Kambarys	4,11			
30-1	Kambarys	6,68			
30-2	Kambarys	16,58			
30-3	Vonia	2,01			
30-4	Tualetas	3,12			
30-5	Virtuvė	6,14			
30-6	Kambarys	12,62			
30-7	Kambarys	6,27			
31-1	Koridorius	3,04			
31-2	Kambarys	16,28			
31-3	Virtuvė	8,02			
31-4	Vonia	0,30			
31-5	Spinta	3,66			
32-1	Kambarys	6,66			
32-2	Kambarys	12,77			
32-3	Virtuvė	6,46			
32-4	Tualetas	0,98			
32-5	Vonia	2,12			
32-6	Kambarys	18,87			
32-7	Lodžija	4,07			
39-1	Koridorius	6,67			
39-2	Kambarys	10,34			
39-3	Kambarys	15,68			
39-4	Vonia	2,00			
39-5	Tualetas	0,99			
39-6	Virtuvė	6,40			
39-7	Kambarys	12,59			
39-8	Lodžija	5,88			
39-9	Kambarys	17,96			
40-1	Koridorius	6,60			
40-2	Kambarys	12,76			
40-3	Virtuvė	6,38			
40-4	Tualetas	1,01			
40-5	Vonia	1,83			
40-6	Kambarys	9,44			
40-7	Kambarys	9,33			
40-8	Kambarys	17,96			
40-9	Lodžija	4,07			
40-10	Lodžija	4,11			
	Viso:	540,82			

0	2024	Statybos leidimui, konkursui, statybai
Laida	Išleidimo data	Laidos statusas, Keitimo priežastis (jei taikoma)
KVAL. PATV. DOK. NR.		MetodARCH MB „Metodinė architektūra“ Šeimyniškių g. 21-93, LT-09236 Vilnius www.metodarch.lt
STATYTOJAS IR (ARBA) UŽSAKOVAS		STATINIO PROJEKTO PAVADINIMAS
UŽSAKOVAS: VŠĮ „Atnaujinkime miestą“		DAUGIABUČIŲ PASKIRTIES (DAUGIABUČIŲ PASKIRTIES GRUPĖ) PASTATO PUPINĖS G. 1A, VILNIUS, ATNAUJINIMO (MODERNIZAVIMO) PROJEKTAS
STATYTOJAS: UAB „Naujinkink ūkis“		DOKUMENTO PAVADINIMAS
		ŠILDYMAS. KETVIRTO AUKŠTO PLANAS
		LAIKA
		0
		M 1:100
		DOKUMENTO ŽYMUO
		LAPAS LAPŲ
		24006-XX-TDP-ŠV.B-04
		1 1

PASTABA: Vonių patalpose šilumos poreikis tenkinamas per karšto vandentiekio sistemos cirkuliacinių linijų rankšluosčių džiovintuvus. Rankšluosčių džiovintuvų galia 120 W, kurie numatyti VN dalyje.

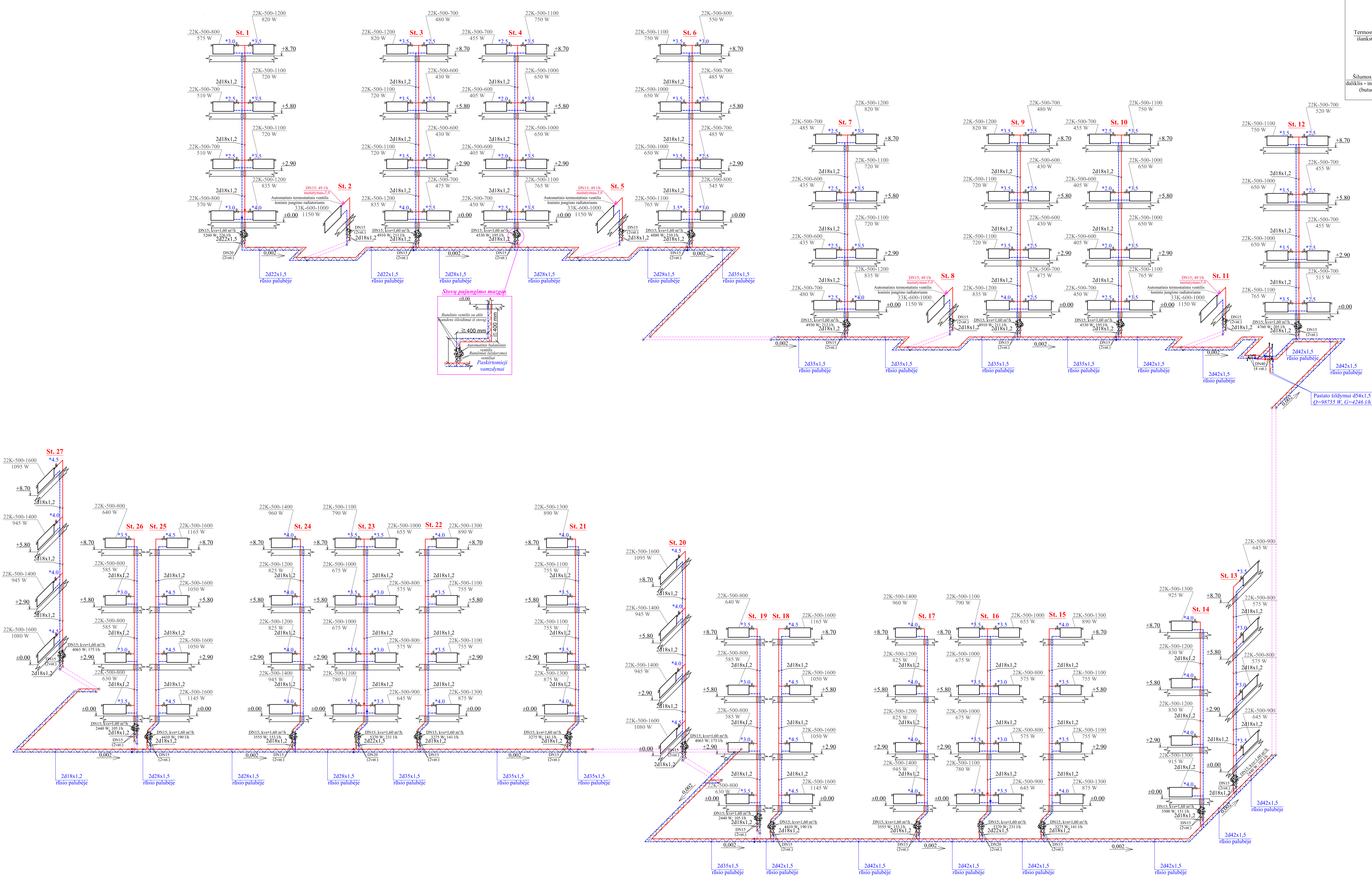
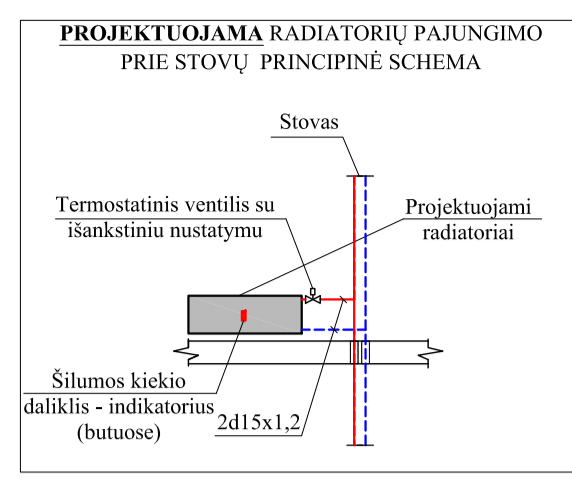

- SUTARTINAI ŽYMĖJIMAI:**
- - projektuojami tiekiamo šilumnešio vamzdžiai
 - - projektuojami grįžtamo šilumnešio vamzdžiai
 - ∇ - rutulinis ventilis
 - ∇ - termostatinė galva ir termostatinis ventilis
 - ∇ - automatinis balansinis ventilis su impulsiniu vamzdeliu, montuojamas ant grįžtamo šilumnešio vamzdžio
 - ∇ - balansavimo/ūsdarymo ventilis, montuojamas ant tiekiamo šilumnešio vamzdžio
 - ∇ - šaltujoje metu laikotarpio patalpoje palaikoma temperatūra
 - ∇ - patalpos šilumos nuostoliai
 - ∇ - Rutulinis ventilis su ašle (vandens išleidimai iš stovų)
 - ∇ - automatinis nuorintojas

0	2024	Statybos leidimui, konkursui, statybai	STATYBOS PROJEKTO PAVADINIMAS
Laida	Išleidimo data	Laidos statusas, Keitimo priežastis (jei taikoma)	STATYBOS PROJEKTO PAVADINIMAS
			STATYBOS PROJEKTO PAVADINIMAS
KVAL. PATV. DOK. NR.	SPV	SPD	STATYBOS PROJEKTO PAVADINIMAS
			STATYBOS PROJEKTO PAVADINIMAS
			Šildymo sistemos schema
			0
LT	STATYTUOJAS IR (ARBA) UŽSAKOVAS	UŽSAKOVAS: VŠĮ „Atnaujininkų ūkis“	DOKUMENTO ŽYMUO
			24006-XX-TDP-ŠV.B-05
			LAPAS
			LAPŲ
			1
			1

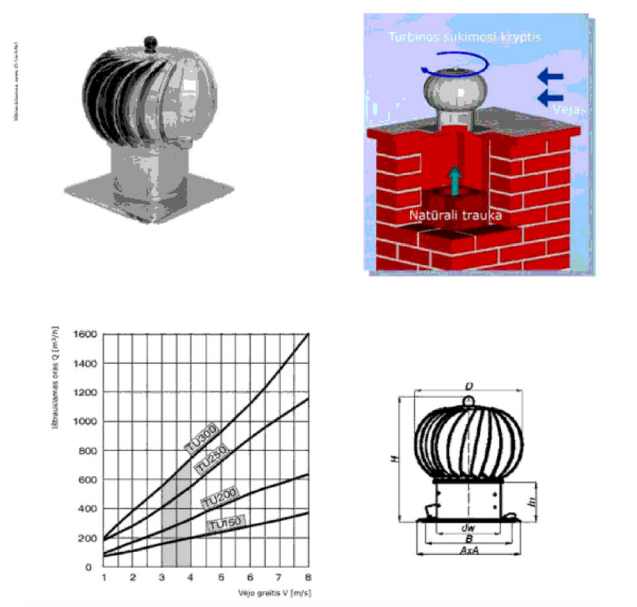
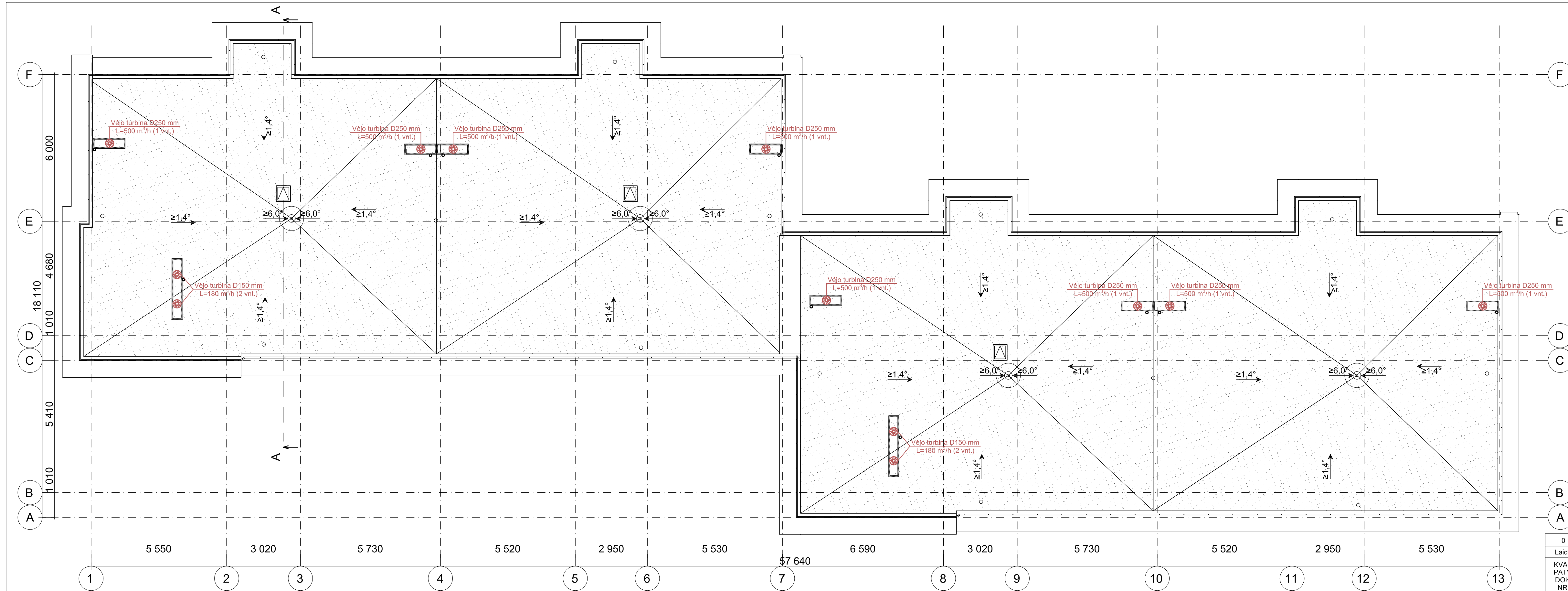

Reikalingas vėjo turbinų dydis parenkamas pagal ištraukiamo oro poreikį, parenkant prie 3-4 m/s vėjo greičio

- Sutartiniai žymėjimai:**
- $\geq 1,4^\circ$ - Stogo nuolydis
 - Vėdinimo šachta
 - Apšiltinta stogo danga
 - Apsauginė stogo tvorelė
 - Stogo dangos vėdinimo kaminėlis
 - Vėjo turbina

- Pastabos:**
1. Matmenys nurodyti milimetrais. Matmenys tikslinimami vietoje.
 2. Vykdam darbus atkelti prietaisai tokie kaip antenos ir kt. vėliau atstomi nepabloginant būklės;

0	2024	Statybos leidimui, konkursui, statybai
Laida	Išleidimo data	Laidos statusas, Keltimo priežastis (jei taikoma)
KVAL. PATV. DOK. NR.		MetodARCH MB „Metodinė architektūra“ Šeimyniškių g. 21-93, LT-09236 Vilnius www.metodarch.lt
		STATINIO PROJEKTO PAVADINIMAS DAUGIABUČIŲ PASKIRTIES (DAUGIABUČIŲ PASKIRTIES GRUPĖ) PASTATO PUPINĖS G. 1A, VILNIUS, ATNAUJINIMO (MODERNIZAVIMO) PROJEKTAS
	SPV	
	SPD	
LT	STATYTOJAS IR (ARBA) UŽSAKOVAS UŽSAKOVAS: VŠĮ „Atnaujinkime miestą“ STATYTOJAS: UAB „Naujininkų ūkis“	DOKUMENTO ŽYMUO
		24006-XX-TDP-ŠV.B-06
		M 1:100
		LAPAS
		LAPŲ
		0
		1
		1