

Smolensko g. 10D-42,
Vilnius LT-03234
Įmonės kodas 300615480
e-mail:info@azprojektai.lt



Daugiabučio gyvenamojo namo (daugiabučių paskirties grupės) Antakalnio g. 45 Vilniuje atnaujinimo, (modernizavimo) projektas

Projekto pavadinimas

Projekto numeris AZP-025-315-TDP-PVA

Projektuotojas UAB "A-Z Projektai"

Statytojas UAB „Mano būstas Neris“

Projekto rengimo etapas Techninis darbo projektas

Statinio paskirtis Daugiabučių paskirties pastatai – daugiabutis namas. Unikalus nr. 1096-1001-1013

Statinio vieta Krivių g. 33, Vilnius

Statybos rūšis Statinio kapitalinis remontas

Statinio kategorija Ypatingasis

Projekto dalis **Procesų valdymas ir automatizavimas (PVA)**

Byla IX

Laida 0

UAB "A-Z Projektai"

Direktorius

Projekto vadovas

Projekto dalies vadovas

Vilnius, 2025

PROJEKTO SUDĖTIES ŽINIARAŠTIS

Projekto pavadinimas: Daugiabučio gyvenamojo namo (daugiabučių paskirties grupės) Antakalnio g. 45 Vilniuje atnaujinimo, (modernizavimo) projektas

Eil. Nr.	Žymuo	Pavadinimas	Bylos Nr.
1.	BD	Bendroji dalis	I.
2.	SP	Sklypo sutvarkymo dalis	II.
3.	SA	Architektūrinė dalis	III.
4.	SK	Konstrukcijų dalis	IV.
5.	ŠV	Šildymo, vėdinimo dalis	V.
6.	ŠT	Šilumos tiekimo dalis	VI.
7.	VN	Vandentiekio ir nuotekų šalinimo dalis	VII.
8.	D	Dujotiekio dalis	VIII.
9.	E	Elektrotechnikos dalis	IX.
10.	PVA	Procesų valdymo ir automatizacijos dalis	X.
11.	GS	Gaisrinės saugos dalis	XI.
12.	SO	Pasirengimo statybai ir statybos darbų organizavimo dalis	XII.
13.		Priedai	

0	2025	Statybos leidimui gauti		
LAI DA	IŠLEIDIMO DATA	LAIDOS STATUSAS. KEITIMO PRIEŽASTIS (JEI TAIKOMA)		
KVAL. PATV. DOK. NR.	PROJEKTUOTOJAS		STATINIO PROJEKTO PAVADINIMAS	
			Daugiabučio gyvenamojo namo (daugiabučių paskirties grupės) Antakalnio g. 45 Vilniuje atnaujinimo, (modernizavimo) projektas	
			STATINIO NUMERIS IR PAVADINIMAS, DOKUMENTO PAVADINIMAS	LAI DA
			Projekto sudėties žiniaraštis	O
LT	STATYTOJAS IR (ARBA) UŽSAKOVAS	DOKUMENTO ŽYMUO		LAPAS LAPŲ
	UAB „Mano būstas Neris“	AZP-025-315-TDP-PVA-PSŽ		1 1

BYLOS SUDĖTIES ŽINIARAŠTIS

Brėž. Nr.	Lapų 21	Laida	Brėžinio pavadinimas
	1	O	Titulinis lapas
AZP-025-315-TDP-PVA-PSŽ	1	O	Projekto sudėties žiniaraštis
AZP-025-315-TDP-PVA-BSŽ	1	O	Bylos sudėtis žiniaraštis
AZP-025-315-TDP-PVA-DL	1	O	Projekto derinimų lentelė
TEKSTINIAI DOKUMENTAI			
AZP-025-315-TDP-PVA-AR	3	O	Aiškinamasis raštas
AZP-025-315-TDP-PVA-TS	6	O	Techninės specifikacijos
AZP-025-315-TDP-PVA-SŽ	1	O	Sąnaudų kiekių žiniaraštis (medžiagų kiekių žiniaraštis, darbų kiekių žiniaraštis)
PRIEDAI			
	23		Kvalifikacijos atestato Nr. 24656 kopija; Projektavimo užduotis
BRĖŽINIAI			
AZP-025-315-TDP-PVA-E.B-01	1	O	Šilumos punkto planas ir antro aukšto planas su PVA tinklais
AZP-025-315-TDP-PVA-E.B-02	1	O	VAS-ŠP automatizavimo principinė schema
AZP-025-315-TDP-PVA-E.B-03	1	O	Šildymo apskaitos montavimo vietos
AZP-025-315-TDP-PVA-E.B-04	1	O	Skydo VAS-ŠP išorinių jungimų schema

0	2025	Statybos leidimui gauti		
LAIDA	IŠLEIDIMO DATA	LAIDOS STATUSAS. KEITIMO PRIEŽASTIS (JEI TAIKOMA)		
KVAL. PATV. DOK. NR.	PROJEKTUOTOJAS	STATINIO PROJEKTO PAVADINIMAS		
		Daugiabučio gyvenamojo namo (daugiabučių paskirties grupės) Antakalnio g. 45 Vilniuje atnaujinimo, (modernizavimo) projektas		
		STATINIO NUMERIS IR PAVADINIMAS, DOKUMENTO PAVADINIMAS		LAIDA
		Bylos sudėties žiniaraštis		O
LT	STATYTOJAS IR (ARBA) UŽSAKOVAS	DOKUMENTO ŽYMUO		LAPAS LAPŲ
	UAB „Mano būstas Neris“	AZP-025-315-TDP-PVA-BSŽ		1 1

PROJEKTO DERINIMO LENTELĖ**Projekto pritarimų lentelė**

Eil. Nr.	Įmonė/įstaiga, pareigos, vardas, pavardė	Pastaba	Data	Parašas
1.	Užsakovas/statytojas			
2.	Projekto vadovas, A. Vaitulevičius (atest. nr. A292)			
3.				
4.				

Rengusio projektą dalyvių tarpusavio suderinimo lentelė

Patvirtinimas, kad susipažinta su visų projekto dalių sprendiniais ir jie įvertinti PDV parengtoje AZP-025-315-TDP-PVA dalyje

Bylos Nr.	Projekto dalies pavadinimas	Žymuo	PDV vardas, pavardė, atestato Nr.	Parašas
I.	Bendroji dalis	BD		
II.	Sklypo sutvarkymo dalis	SP		
III.	Architektūrinė dalis	SA		
IV.	Konstrukcijų dalis	SK		
V.	Šildymo, vėdinimo dalis	ŠV		
VI.	Šilumos tiekimo dalis	ŠT		
VII.	Vandentiekio ir nuotekų šalinimo dalis	VN		
VIII.	Dujotiekio dalis	D		
IX.	Elektrotechnikos dalis	E		
X.	Procesų valdymo ir automatizacijos dalis	PVA		
XI.	Gaisrinės saugos dalis	GS		
XII.	Pasirengimo statybai ir statybos darbų organizavimo dalis	SO		

0	2025	Statybos leidimui gauti		
LAIDA	ISLEIDIMO DATA	LAIDOS STATUSAS. KEITIMO PRIEŽASTIS (JEI TAIKOMA)		
KVAL. PATV. DOK. NR.	PROJEKTUOTOJAS		STATINIO PROJEKTO PAVADINIMAS Daugiabučio gyvenamojo namo (daugiabučių paskirties grupės) Antakalnio g. 45 Vilniuje atnaujinimo, (modernizavimo) projektas	
			STATINIO NUMERIS IR PAVADINIMAS, DOKUMENTO PAVADINIMAS	LAIDA
			Projekto derinimo lentelė	O
LT	STATYTOJAS IR (ARBA) UŽSAKOVAS	DOKUMENTO ŽYMUO		LAPAS LAPŲ
	UAB „Mano būstas Neris“	AZP-025-315-TDP-PVA-DL		1 1

AIŠKINAMASIS RAŠTAS

PROJEKTO DALIES VADOVO KVALIFIKACIJA

Projekto dalies vadovui (atestato kvalifikacijos numeris 24656):

Suteikta teisė eiti ypatingojo statinio projekto dalies vadovo ir ypatingojo statinio projekto dalies vykdymo priežiūros vadovo pareigas.

Statiniai: gyvenamieji ir negyvenamieji pastatai, susisiekimo komunikacijos, inžineriniai tinklai, hidrotechnikos statiniai, kiti inžineriniai statiniai, taip pat minėti statiniai, esantys kultūros paveldo objekto teritorijoje, jo apsaugos zonoje, kultūros paveldo vietovėje. Projekto dalys: elektrotechnikos (iki 10 kV įtampos), procesų valdymo ir automatizacijos, elektroninių ryšių (telekomunikacijų), apsauginės signalizacijos, gaisro aptikimo ir signalizavimo.

Pirmo išdavimo data: 2009-06-23; galioja iki: neribotai.

Nuoroda į SPSC registrą: <https://tps.spsc.lt/registrai/spec2012/israsas.php?editid1=24656>.

PROJEKTO DALIES RENGIMO PRIVALOMŲJŲ NORMINIŲ DOKUMENTŲ SĄRAŠAS

„LR statybos įstatymas“;

STR 1.04.04:2017 „Statinio projektavimas, projekto ekspertizė“;

STR 1.05.01:2017 „Statybą leidžiantys dokumentai. Statybos užbaigimas. Statybos sustabdymas. Savavališkos statybos padarinių šalinimas. Statybos pagal neteisėtai išduotą statybą leidžiantį dokumentą padarinių šalinimas“;

STR 1.01.04:2015 „Statybos produktų, neturinčių darnųjų techninių specifikacijų, eksploatacinių savybių pastovumo vertinimas, tikrinimas ir deklaravimas. Bandymų laboratorijų ir sertifikavimo įstaigų paskyrimas. Nacionaliniai techniniai įvertinimai ir techninio vertinimo įstaigų paskyrimas ir paskelbimas“;

LST 1516:2015 „Statinio projektavimas. Bendrieji įforminimo reikalavimai“;

2011-03-09 Europos Parlamento ir Tarybos reglamentas (ES) Nr.305/2011;

„Elektros įrenginių įrengimo bendrosios taisyklės“, 2012m;

„Elektrinių ir elektros tinklų eksploatavimo taisyklės“, 2013m;

STR 2.09.02:2005 „Šildymas, vėdinimas ir oro kondicionavimas“;

„Šilumos tiekimo ir šilumos punktų įrengimo taisyklės“, 2011m.;

„Šilumos tinklų ir šilumos vartojimo įrenginių priežiūros (eksploatacijos) taisyklės.“, 2010 m.;

LST EN 15232:2007 „Energetinės pastatų charakteristikos. Pastato automatizavimo, įrengimo reguliavimo ir techninio valdymo rezultatai“;

2010 m, „Gaisrinės saugos pagrindiniai reikalavimai“;

2010 m, „Saugos eksploatuojant elektros įrenginius taisyklės“;

2016 m, „Elektros įrenginių bandymų normų ir apimčių aprašas“;

2010 m, „Bendrosios gaisrinės saugos taisyklės“;

2011 m, „Elektros įrenginių relinės apsaugos ir automatikos įrengimo taisyklės“;

2011 m, Elektros linijų ir instaliacijos įrengimo taisyklės;

Elektromagnetinis suderinamumas – LST EN50081, LST EN50082;

Kompiuterinės programos, kuriomis vadovaujantis parengta ši dalis, naudojamos programos: *QCAD* ir *OpenOffice*.

PROJEKTO DALIES TECHNINIAI RODIKLIAI

1 Lentelė. Projekto dalies techniniai rodikliai

Nr.	Pavadinimas	Mato vnt.	Kiekis	Pastabos
1.	Automatikos skydai	vnt.	1	
2.	Programuojamas valdiklis	vnt.	1	

ESAMA PADĖTIS

Objekte yra šildymo punkto automatizuotos sistemos, kadangi jos morališkai pasenusios, tai šiuo projektu yra atnaujinamos, beto keičiant šildymo, karšto vandens vėdinimo sistemas, jų pritaikyti nėra įmanoma.

PROJEKTINIŲ SPRENDINIŲ APRAŠYMAS

Projektas paruoštas pagal užsakovo pageidavimus, ŠT projekto dalis, vadovaujantis pagrindiniais normatyviniais statybos techniniais dokumentais.

Visa projektavimo užduotis pateikta bendrojoje dalyje. Techninių sprendimų pritarimas pateiktas bendrojoje dalyje.

Projektiniai sprendiniai suderinti su kitų projekto dalių sprendiniais, suderinimai pateikti projektu derinimo lentelėje.

1. Šilumos punkto VAS-ŠP valdymo sistema

0	2025	Statybos leidimui gauti		
LAIDA	IŠLEIDIMO DATA	LAIDOS STATUSAS. KEITIMO PRIEŽASTIS (JEI TAIKOMA)		
KVAL. PATV. DOK. NR.	PROJEKTUOTOJAS		STATINIO PROJEKTO PAVADINIMAS	
			Daugiabučio gyvenamojo namo (daugiabučių paskirties grupės) Antakalnio g. 45 Vilniuje atnaujinimo, (modernizavimo) projektas	
			STATINIO NUMERIS IR PAVADINIMAS, DOKUMENTO PAVADINIMAS	LAIDA
			Aiškinamasis raštas	O
LT	STATYTOJAS IR (ARBA) UŽSAKOVAS	DOKUMENTO ŽYMUO		LAPAS LAPŲ
	UAB „Mano būstas Neris“	AZP-025-315-TDP-PVA-AR		1 3

Visi jutikliai, siurbliai, vožtuvai, skaitikliai ir kiti įrenginiai išskyrus montažines medžiagas, skydą ir kabelius (laidus) yra pateikti, aprašyti, specifikuoti ir įtraukti į projekto ŠAP (šilumos punkto/tiekimo) dalį.

Šilumos punkto automatinio reguliavimo sistemos pagrindu turi būti mikroprocesorinis šilumos punkto valdiklis — regulatorius, valdantis šildymo ir k.v temperatūros reguliavimo ventilius bei cirkuliacinius siurblius

Šilumos punkto regulatorius turi būti vieno gamintojo išleidžiamas iš vieno, ar kelių blokų susidedantis mikroprocesorinis prietaisas, vykdamas visas žemiau išvardintas funkcijas:

- programuojamas savaitinis ir paros šildymo sistemos ir karšto vandens ruošimo grafikas;
- reguliavimo sistemoms temperatūros daviklių matavimo paklaida ne didesnė 0,5 °C;
- automatinis siurblių prasukimas ne šildymo sezono metu;
- automatinis bei rankinis siurblių valdymas;
- automatinis šildymo sistemos ir jos cirkuliacinių siurblių išjungimas. esant lauko oro temperatūrai daugiau nei yra nustatyta ribine temperatūra, kai šildyti patalpų nereikia, ir automatinės šildymo sistemos bei siurblių įjungimas temperatūrai nukritus žemiau nustatytos;
- kompiuterizuota valdymo išcentrinio pulto galimybe;
- šildymo ir karšto vandens temperatūrinio grafiko ir laiko intervalų pakeitimas;
- siurblių paleidimas-stabdymas;
- reguliavimo ventilių pavarų uždarymas – atidarymas;
- patikima apsauga nuo pašalinių asmenų intervencijos, keičiant investus parametrus (tai gali atlikti tik šilumos mazgą eksploatuojantis apmokytas personalas);
- galimybe kontroliuoti pasirinktos patalpos oro temperatūrą, pagal kurią gaima koreguoti šildymo sistemą tiekiamo vandens temperatūra;
- šilumos mazgą aptarnaujantis personalas turi turėti galimybę šilumos mazgo parametrus nuskaityti prietaiso displėjuje;
- karšto vandens cirkuliacinio siurblio, esant slėgiui mažesniai nei 0,05 MPa, apsauga sprendžiama numatant ir suderinant slėgio reles;

Įteikantis į šilumokaitį vandens srautas reguliuojamas elektrinės pavaros pagalba. Regulatoriaus remonto metu šildymo sistemos siurbliai perjungiami į rankinio režimo darbą. Cirkuliacinio siurblio S darbas apsaugomas taip pat vandens srauto jutikliu. Nutraukus vandens tiekimą cirkuliacinio siurblio darbas sustabdomas SRJ relės kontaktų pagalba. Lauko temperatūros jutiklis montuojamas pastato išorėje, šiaurės pusėje. Montavimo aukštis 3 m. Regulatorius naudodamas gaunamą temperatūrą informaciją pagal užduotą programą valdo išėjimus. Į regulatorių jungiami visi impulsiniai skaitikliai. Duomenų perdavimas numatomas dviem būdais GSM ir Ethernet tinklu. Prietaisus ir automatizavimo įrangą montuoti pagal gamintojo techninius reikalavimus. Įžeminimą atlikti pagal EITBT reikalavimus.

Kiekviename šilumos punkte yra stacionarūs elektroniniai prietaisai, kurie:

- reguliuotų šildymo ir karšto vandens sistemas;
- fiksuotų bei kauptų elektroninių regulatorių, šilumos, šiurmnėsio, karšto bei šalto vandens ir elektros energijos butų bei įvadinis ir papildomus apskaitos prietaisų duomenis;
- fiksuotų ir kauptų papildomus duomenis;
- karšto vandens tiekimo sistemos cirkuliacinio vandens temperatūra;
- pasirinktos patalpos oro temperatūrą;
- pasirinktinai 4 slėgio jutiklių.

Daugiabučio patalpų šildymui ir karšto vandens ruošimui projektuojamas automatizuotas šilumos punktas, kuris pajungiamas prie esamo įvado. Ant tiekiamo termofikacinio vandens linijos projektuojama įvadinė uždaromoji armatūra – plieninės privirinamos sklendės DN65. Prieš įvadinę sklendę įrengiami manometrai, kurie turi būti montuojami viename lygyje. Apskaita yra įrengta ant grįžtamojo vamzdžio iš šilumos tinklų, pagal šilumos tiekėjo pageidavimą, kurios $G_{max}=30\text{ m}^3/\text{h}$, $G_n=15,0\text{ m}^3/\text{h}$ (lieka esama). Taip pat numatyta apskaita prieš šildymo šilumokaitį: $G_{min}=0,035\text{ m}^3/\text{h}$, $G_n=3,5\text{ m}^3/\text{h}$. Taip pat numatyta papildomo debito apskaita, ir karšto vandens skaitiklis DN25, $G_{nom}=7,50\text{ m}^3/\text{h}$.

Temperatūra karšto vandens sistemoje palaikoma valdant vandens vožtuvo pavarą pagal tiekiamo į karšto vandens sistemą vandens temperatūros jutiklio ir grąžinamo į miesto šilumos tinklus vandens temperatūros jutiklio išmatuotas vertes.

2. Skaitliukų duomenų nuskaitymo sistema

Efektyviam šilumos taupymui, bei suvartotos energijos apskaičiavimui kiekvienoje patalpoje numatyta įrengti kiekvienam šildymo prietaisui reguliuojamą termostatą, kurio pagalba šilumos vartotojas pats palaiko norimą vidaus patalpos temperatūrą. Nuo patalpos temperatūros, nuo vartotojo poreikio ir finansinių galimybių priklausys mokėjimo už šilumą suma. Šiam tikslui pasiekti ant kiekvieno šildymo prietaiso (išskyrus laiptines) yra įrengiamas elektroninis šilumos indikatorius – daliklis, kurio parodymų pagrindu apskaičiuojami ir pristatomi mokesčiai už šilumos energiją. Dalikliai – indikatoriai matuoja radiatoriaus ir patalpos oro temperatūrų skirtumą bėgant laikui ir įvertina sąlyginiais vienetais. Indikatoriaus temperatūros jutiklio plotas yra mažas palyginti su radiatoriaus plotu, todėl jis įvertina temperatūrą viename taške. Skirtingų dydžių radiatoriams, esant vienodoms radiatoriaus paviršiaus bei patalpos oro temperatūroms, daliklis skaičiuoja tą patį sąlyginių vienetų skaičių, todėl daliklio – indikatoriaus rodmenys dauginami iš koeficiento, įvertinančio radiatoriaus dydį, tipą, galią. Daliklių energijos šaltinis – baterijos. Turi būti numatytos apsaugos (su laiko žyme) nuo nesankcionuotų veiksmų (nuėmimo, apšildymo, uždengimo, ir pan.). Daliklio atmintyje turi būti fiksuojami: paskutinių 12 mėn. Daliklių rodmenys, kiekvieno šildymo sezono mėnesio minimali, vidutinė bei mažiausia užfiksuota radiatoriaus temperatūra.

Antenos projektuojamos 2, 4 aukšto laiptinėse (kaupiklio veikimo spindulys - apie 20 m nuo tolimiausiai esančio šilumos daliklio) bei rūsyje ŠP patalpoje. Duomenys iš tarpinių duomenų koncentratorių perduodami į duomenų surinkimo įrenginį – valdiklį. Valdiklis turi turėti USB jungtį lokaliai duomenų nuskaitymui, GPRS modemą ir RJ45 lizdą duomenų perdavimui nuotoliniu būdu. Duomenys turi būti perduodami į bendrijos pastatą administruojančios įmonės kompiuterį su informacine sistema. Šios informacinės sistemos pagalba pagal Valstybės patvirtintą metodiką apskaičiuos kiekvieno buto sunaudotą šilumos

kiekį ir pagal tai suformuos sąskaitas apmokėjimui. Sistema duomenis pateikia kWh, kaip to reikalauja ŠILUMOS ŠILDYMO PASKIRSTYMO DALIKLIAIS METODAS.

Bendri

Numatomas automatikos skydų montavimo vietas žiūrėti planuose.

Prietaisus ir automatizavimo įrangą montuoti pagal SN, T3.05.07-85 ir gamintojų reikalavimus.

Visus elektros montavimo darbus atlikti vadovaujantis EĮBT reikalavimais.

AZP-025-315-TDP-PVA-AR	Lapas	Lapų	Laida
	3	3	0

TECHNINĖS SPECIFIKACIJOS

1. PROGRAMUOJAMAS VALDIKLIS (ŠP)

Šiuolaikinis programuojamas valdiklis objekto vietiniam valdymui ir duomenų saugojimui. Valdiklis standartiškai turi turėti integruotą pajungimo į tinklą galimybę GSM ir Ethernet ryšiu. Valdiklio techniniai duomenys:

- valdiklio maitinimo šaltinio įtampa 5V/0,8A;
- 1 maitinimo šaltinio įėjimo įtampa 230V, t 5% ;
- 2 maitinimo šaltinio įėjimo įtampa 12/24V ;

Įėjimai ir išėjimai

- LAN (Ethernet) sąsaja;
- temperatūros jutikliai iki 32 kanalų;
- optiškai izoluoti diskretiniai įėjimai 4 ;
- optiškai izoluoti diskretiniai išėjimai 8 ;
- analoginiai įėjimai 8 ;
- nuoseklus išplėtimo plokščių pajungimas. Maksimalus išplėtimo plokščių skaičius iki 32.

Valdiklis turi atlikti sekančias funkcijas:

- duomenų registracija;
- protokolų keitikliai;
- šilumos apskaitos prietaisų (ŠAP) duomenų(T1, T2, Esum, Pmom, Gsum, Gmom. skaitiklio darbo laikas) registracija kas 1 valandą;
- Nuolatinis duomenų nuėmimas ir perdavimas;
- registruojamų duomenų nuėmimas 1(vieną) kartą per savaitę;
- personalo identifikavimo galimybė;
- informacija apie nelegalų patekimą į šilumos punkto patalpą;
- aliarmo apie elektros srovės dingimą/atsiradimą siuntimas;
- aliarmo apie nukrypimą nuo užduotos darbo zonos siuntimas;
- aliarmo laiko ir tipo identifikavimas.

Duomenų siuntimas ataskaitų generavimui.

Parametrų nustatymas nuotoliniu būdu:

- šilumos mazgo temperatūrinio grafiko keitimas;
- šilumos mazgo laiko grafiko keitimas;
- šilumos mazgo automatikos parametrų korekcija;
- šildymo sistemos, karšto vandens (vedinimo sistemos jei yra) išjungimas/įjungimas;
- temperatūros, slėgio daviklių ir debito darbuozonos nustatymas;
- dispečerio darbo kontrolė;
- šilumos mazgo aptarnaujančio personalo darbo kontrolė;
- pasirinktų automatikos ir papildomųjų jutiklių rodmėnų ir prietaisų duomenų greita registracija (iki 15 intervalo).

Pageidautinos papildomos funkcijos:

- neplaninis duomenų nuėmimas;
- neplaninis greitojo duomenų archyvo nuėmimas už pasirinktą laikotarpį;
- neplaninis einamųjų šilumos skaitiklio duomenų nuėmimas;
- ŠAP gedimo nustatymo galimybė pagal skaitiklio duomenis;
- galimybė toje pačioje programinėje aplinkoje nuotoliniu būdu surinkti ir perduoti daugiabučių gyvenamųjų namų butuose įrengtų šilumos bei vandens apskaitos prietaisų duomenis.

Valdiklis valdantis šildymą ir karšto vandens ruošimą pagal septynių dienų komforto ir ekonomijos programą. Šildymas valdomas pagal lauko oro priklausomybės kreivę. Kreivėje turi būti galimybė nustatyti šešis lūžio taškus, apriboti mažiausią ir didžiausią tiekiamą temperatūrą. Valdiklis turi turėti galimybę užprogramuoti ir signalizuoti apie nukrypimus nuo reguliuojamų dydžių, sujungiant elektros grandinę. Valdiklis turi turėti galimybę registruoti valdomų temperatūrų vertes iki keturių parų laikotarpyje. Karšto vandens valdymui turi būti automatinio pavaros ir vožtuvo valdymo parametrų suderinimo galimybė. Šildymo valdymui turi būti pavaros apsaugos nuo švytavimo programa ir siurblio pramankštinimo ne šildymo metu programa. Valdiklio valdymo įtampa suderinama su pavaromis (~230 V). Pavarų valdymo principas – tripozicinis. Jutiklių tipas – Pt1000. Aplinkos darbo temperatūra 0-55 °C. IP41. Dingus maitinimui, duomenys apie laiką (datą) saugomi 72 h. Valdiklio programavimas vykdomas programavimo įrenginiu (raktu), kuriame saugomi vartotojo ir gamintojo nustatymai. Naudojamas automatinis nepriklausomas šildymo sistemos užpildymas vandeniu, prijungiamas slėgio jutiklis arba relė ir nustatoma sistemos užpildymo trukmė. Turi būti galimybė nustatyti šildymo sistemos užpildymo trukmę. Jei sistemos užpildymas trunka ilgiau, valdiklis nutraukia procesą ir įjungia aliarmo kontaktą.

2. ŠILUMOS APSKAITOS SISTEMA

Sistema skirta vartotojų sunaudotų energetinių išteklių apskaitai. Komunalinių paslaugų apskaitos sistema suteikia galimybę pilnai optimizuoti energetinių išteklių panaudojimą, kiekvienam šilumos vartotojui suteikia galimybę pilnai optimizuoti energetinių išteklių panaudojimą, kiekvienam šilumos vartotojui suteikia galimybę reguliuoti individualiai suvartojamos šilumos kiekį. Radio bangomis veikiančių sistemos elementų montavimas itin paprastas, nereikia atlikti brangiai kainuojančių kabelių tiesimo darbų. Duomenys iš individualių apskaitos prietaisų surenkami vienu metu – tai leidžia tiksliai apskaičiuoti energetinių resursų suvartojimą. Duomenų iš apskaitos prietaisų surinkimas neįpareigoja gyventojų individualiai deklaruoti apskaitos prietaisų parodymus nurodytu metu. Šilumos daliklis – indikatorius. Matavimo principas: du sensoriai: vienas aplinkos temperatūros, kitas – radiatoriaus paviršiaus temperatūros matavimui; Turi būti numatytos sekančios apsaugos nuo

0	2025	Statybos leidimui gauti		
LAIDA	IŠLEIDIMO DATA	LAIDOS STATUSAS. KEITIMO PRIEŽASTIS (JEI TAIKOMA)		
KVAL. PATV. DOK. NR.	PROJEKTUOTOJAS	STATINIO PROJEKTO PAVADINIMAS		
		Daugiabučio gyvenamojo namo (daugiabučių paskirties grupės) Antakalnio g. 45 Vilniuje atnaujinimo, (modernizavimo) projektas		
		STATINIO NUMERIS IR PAVADINIMAS, DOKUMENTO PAVADINIMAS		LAIDA
		Techninės specifikacijos		O
LT	STATYTOJAS IR (ARBA) UŽSAKOVAS	DOKUMENTO ŽYMUO		LAPAS LAPŲ
	UAB „Mano būstas Neris“	AZP-025-315-TDP-PVA-TS		1 6

nesankcionuotų veiksmų: nuėmus daliklį nuo radiatoriaus, turi būti fiksuojamas įspėjantis pranešimas su laiko žyme; bandant „apgauti“ daliklį jį apšildant (uždengiant antklode, ar kitaip), daliklis turi pereiti į vieno daviklio darbo režimą, kuriame priimama, kad kambario aplinkos temperatūra yra lygi 20 °C.

Įranga, medžiagos ir darbai turi atitikti STR ir įrangos gamintojo keliamus reikalavimus, gamintojų normatyvus, atitinkamas taisykles ir instrukcijas. Į kainą įskaičiuoti darbai (įskaitant, bet neapsiribojant):

1. Šilumos daliklių montavimas;
 2. Nuotolinio duomenų nuskaitymo, kaupimo ir perdavimo prietaisų ir įrenginių montavimas;
 3. Nuotolinių duomenų nuskaitymo apskaitos sistemos derinimas;
 4. Senų vamzdynų demontavimas ir naujų montavimas;
 5. Šildymo prietaisų demontavimas ir naujų montavimas;
 6. Termostatinų ventilių montavimas ant naujų šildymo prietaisų;
 7. Sistemos hidraulinis išbandymas. Esama vienvamzdė sistema keičiama į naują, modernesnę dvivamzdę sistemą. Seni šildymo prietaisai demontuojami ir keičiami naujais. Ant šildymo prietaisų montuojami termostatiniai ventiliai su termostatiniais elementais, kurių gamyklinis nustatymas yra 16-28 °C. Individualiai šilumos apskaitai prie radiatorių montuojami šilumos mokesčių dalikliai-indikatoriai bei įrengiama reikalinga įranga duomenų nuskaitymui nuotoliniu būdu. Keičiami visi šildymo sistemos vamzdynai, magistraliniai vamzdynai izoliuojami termoizoliaciniais kevalais. Keičiami visi karšto vandens sistemos vamzdynai ir naujai izoliuojami.
1. Turi būti naudojami dviejų temperatūros daviklių šilumos dalikliai: vienas aplinkos temperatūros, kitas – radiatoriaus paviršiaus temperatūros matavimui.
 2. Daliklis turi pradėti veikti kai šilumnešio temperatūra viršija 23 °C, o aplinkos temperatūros ir vidutinės šilumnešio temperatūros skirtumas viršija 4 °C.
 3. Turi būti numatytos sekančios apsaugos nuo nesankcionuotų veiksmų: - nuėmus daliklį nuo radiatoriaus, turi būti fiksuojamas įspėjantis pranešimas su laiko žyme; - bandant „apgauti“ daliklį jį apšildant (uždengiant antklode, ar kitaip), daliklis turi pereiti į vieno daviklio darbo režimą, kuriame priimama, kad kambario aplinkos temperatūra yra lygi 20 °C.

3. ŠILUMOS DALIKLIS

1. Daliklio veikimo diapazonas - $t_{min,s}=35$ °C, $t_{max,s}=90$ °C ($t_{min,s}$, $t_{max,s}$ – šilumnešio temperatūra šildymo sistemoje).
2. Daliklio atmintyje turi būti fiksuojami:
 - suvartojimas per paskutinius metus;
 - paskutinių 12 mėnesių daliklių rodmenys (mėnesių archyvas) • kiekvieno šildymo sezono mėnesio minimali, vidutinė bei mažiausia užfiksuota radiatoriaus temperatūra;
 - Turi būti integruotas radijo ryšio modulis: veikimo dažnis 868 MHz, galinumas – <5 mW; duomenys turi būti koduojami.
3. Korpuso apsaugos klasė neblogesnė nei – IP42;
4. Ekranas vietinei duomenų peržiūrai – LCD, ne mažiau nei 5 skaitmenų indikatorius su ne mažiau kaip 2 papildomai simboliais;
5. Dalikliai turi turėti IrDA sąsają konfigūravimui;
6. El. maitinimas – ličio baterija. Baterijos tarnavimo trukmė – ne mažiau 10 metų Daliklis turi atitikti sekančių standartų reikalavimus: EN 834:1995 - Šilumos sąnaudų dalikliai patalpų šildymo radiatorių sunaudotai šilumai nustatyti. Elektros energijos maitinami prietaisai. EN 13757-4:2005 - Skaitiklių ryšio ir jų nuotolinio skaitymo sistemos. 4 dalis. Belaidis skaitiklių rodmenų skaitymas (skaitiklių rodmenų skaitymas nuo 868 iki 870 MHz artimojo nuotolio įtaisų juostoje. EN 60950 - Informacijos technologijos įranga. Sauga. 1 dalis. Bendrieji reikalavimai EN 300 220 – 1 V1.3.1, EN 300 220 – 3 V1.1.1 - Elektromagnetinio suderinamumo ir radijo dažnių spektro dalykai. Mažoji nuotolio įranga. Radijo ryšio įranga, kuri naudojama nuo 25 MHz iki 1000 MHz dažnių juostoje ir kurios galia neviršija 500 mW. 3 dalis.

4. DUOMENŲ KONCENTRATORIUS – AUKŠTO ANTENA (ŠILUMOS DALIKLIŲ DUOMENŲ KAUPIMUI)

Naudojama automatizuota apskaitos sistema, kur suvartojimo duomenys nuskaityti šilumos daliklių pagalba ir radijo bangomis perduodami į duomenų koncentratorius (aukšto antenas). Toliau duomenys perduodami iš duomenų koncentratoriaus (aukšto antenos) į duomenų kaupiklį. Turi būti galimybė prie duomenų koncentratoriaus prijungti elektroninius karšto vandens skaitiklius su duomenų perdavimu (elektroninių skaitiklių rodmenys turi būti nuskaityti su tais pačiais duomenų koncentratoriaus kaip ir dalikliai.

- Duomenų perdavimo intervalas: 6 kartai per 24 val.
- Darbinės aplinkos oro temperatūros diapazonas: 0-55 °C.
- Tarnavimo laikas: ne mažiau 10 metų.

Naudojama automatizuota apskaitos sistema, kur suvartojimo duomenys nuskaityti šilumos daliklių pagalba ir radijo bangomis perduodami į duomenų koncentratorius (aukšto antenas). Toliau duomenys perduodami iš duomenų koncentratoriaus (aukšto antenos) į duomenų kaupiklį.

5. DUOMENŲ KAUPIKLIS

Duomenys iš kaupiklio turi būti prieinami per interneto arba vietinio tinklo LAN tinklą bent per vieną iš tame pačiame name esančių nutolusių kompiuterių. Duomenų nuskaitymo sistema turi veikti nepriklausomai nuo jos tiekėjo ir nereikalauti abonentinų mokesčių. Eksploatacinis darbo laikas – ne mažiau 10 metų.

Standartinė RJ45 (Ethernet) sąsaja kaupiklio konfigūravimui bei aptarnavimui;

6. VALDYMO SKYDAS (ŠP)

Valdymo skydas tiekiamas komplekte su regulatoriumi ir sensoriais. Jis yra surenkamas gamintojo. Šilumos punktu naudojamas regulatorius skirtas šildymo sistemoms.

- Visa elektros įranga turi atitikti veikiančių EIIIBT reikalavimus ir susidėti iš nustatyta tvarka Lietuvoje įteisintų komponentų.
 - Šilumos punkto valdiklis - regulatorius ir kita skydine aparatūra turi būti sumontuota ne žemesnio, kaip IP65 apsaugos laipsnio skyde.
 - Kiekvienam siurblio varikliui numatyti "K" kategorijos atskirąautomatinį išjungiklį su minimalia apsauga pagal maks. variklio nom. srovę.
- Atskiri automatiniai išjungikliai turi būti numatyti:

- šilumos punkto valdikliui-reguliatoriui ir jo valdomiems aparatams.
- kiekvienai atskiros paskirties valdymo- signalizacijos schemai.
- kiekvienam atskiros paskirties prietaisui, ar prietaisų grupei.
- Siurblių elektros varikliai turi būti atsparūs perkrovimui, arba turėti gamyklinę apsaugą nuo perkrovimo.

Jei apsauga išpildyta lik "sausu" termokontaktu, būtina išnaudoti variklio avariniam išjungimui.

Trifazių siurblių varikliai turi turėti apsaugą nuo fazės dingimo.

Šildymo siurblys, turi turėti darbo režimų perjungiklį „rankinis“ (nuo perjungiklio) — „automatinis“ (nuo regulatoriaus). Turi būti galimybė įjungti siurblių (siurblių grupę)darbui regulatoriaus remonto metu.

Karšto vandens siurblys turi turėti apsaugą nuo tuščios eigos - siurblio variklio stabdymą slėgio relės SRJ pagalba, kritus spaudimui siurbimo vamzdyje žemiau, minimalaus leistino pagal siurblio eksploataavimo sąlygas.

Siurblys turi turėti darbo režimų perjungiklį „rankinis“(nuo perjungiklio) - „automatinis“ (nuo regulatoriaus).

Į skydo komplektaciją turi įeiti:

- Valdiklis su pagalbiniais blokais. Valdiklis turi turėti analoginių ir diskretinių signalų praplėtimo galimybę.
- Visi temperatūros jutikliai. (Temperatūros jutikliai skaitmeniniai).
- SRJ Slėgio jutiklis su reliniu išėjimu.
- Slėgio jutikliai.
- Automatiniai jungikliai.

7. MONTAVIMO MEDŽIAGOS

Kabėliai nuo elektrotechninių prietaisų iki valdymo automatikos skydo vedami vientisu kabėliu (be sujungimų dėžučių). PE(PP) šarvas - PE(PP) vamzdelis naudojamas papildomai mechaninei kabėlių apsaugai statybinių konstrukcijų perėjimuose.

Kabėlių žymėjimo etiketės naudojamos jungiamųjų kabėlių galuose. Jose aiškiai turi būti nurodytos sujungtų el.prietaisų žymės. Daugiagyslių (ne monolitinių) kabėlių atskirų gyslų pajungimui naudoti presuojamus antgalius.

Sujungimų dėžutės skirta kabėlių sujungimui ir atšakojimui. Ji sudaryta iš korpuso ir gnybtų rinklės. Korpuse numatyti antgaliai kabėlių įvedimui. Dėžutės apsaugos klasė IP54.

Cinkuoti plieniniai loviai skirti kloti kabėlius atvirai. Lovių ilgis 2 m , plotis 0,1 m. Jų tvirtinimui naudojami metalinių konstrukcijų lentynos ar stovai.

Apsaugos vamzdis naudojamas papildomai mechaninei kabėlių apsaugai perėjimuose tarp aukštų, kertant sienas ir jungiamojo kabėlio atkarpoje tarp plieninio lovio ir automatikos įrenginio. Standartai LST EN 61386-24, vamzdžio išorinė sienelė lygi (žemėje – gofruota), vamzdžio vidinė sienelė lygi, atsparumas gniuždymui >750 N, atsparumas smūgimas normalus. Posūkiuose ir užvedimuose į elektrinius objektus naudoti specialias alkūnes arba lankstų apsauginį vamzdį. Darbo temperatūra -20 °C ÷ +60 °C; tarnavimo laikas >40 metų. Projekte naudojamas vamzdelio išorinis diametras: Ø20 mm; 25 mm; 32 mm.

Plieniniai vamzdžiai turi būti tvirtinami atitinkamų nerūdijančių ar karštai cinkuotų sąvaržų sistema. Vamzdžiuose turi būti pratraukti laidų įtraukikliai. Vamzdžių lenkimas, vingiai, atsišakojimai ir panašiai turi būti atliekami tik ten, kur tai būtina dėl struktūrinių arba mechaninių sąlygų. Metalinių vamzdžių didesnio nei 25 mm diametro gamyklinės alkūnės turi būti pagamintos su specialia lenkimo įranga. Atsparumo korozijai užtikrinimui vamzdžiai turi būti dažyti miltelinu būdu.

Kabėlių plastikiniai kanalai turi būti montuojami su uždengiamu dangteliu, PE, PP ar kitų be halogeninių medžiagų, šonų aukščiai 15 mm. Aplinkos spalva. Aplinkos poveikio kategorijos laipsniai C2. Darbinė temperatūra: -35 °C iki +40 °C.

Komplekte: kanalo pagrindas, kanalo dangtis, kanalo galinis dangtelis, jungtis T ir L (lankstus), kampas išorinis ir vidinis SC, tvirtinimo varžtai, jungtys. Lovelių ilgis: 2÷4 m. Atsparūs tiesioginiams saulės spinduliams, drėgmei ir temperatūros pokyčiams.

Visa sistema, įskaitant visus reikalingus priedus, turi būti vieno gamintojo gaminiai.

Laidų antgaliai (cilindriniai, izoliuotieji kištukiniai ir plokštieji lizdai, kilpiniai, jungiamieji), medžiaga – elektrotechninis varis padengtas alavu, skirti daugiagysliams variniams kabėliams, normatyvai DIN46235, jungties ilgis 8-12 mm, šiluminis atsparumas -40 °C iki +125 °C.

Dirželis kabėliams suveržti juodos spalvos, ilgis nuo 80 iki 200 mm, plotis 2,4 mm, pagaminta iš poliamido (Pa) 6,6, darbo temperatūra -35 °C iki +85 °C. Veržimo temperatūra -10 °C iki +60 °C. Lydimosi temperatūra 250 °C. Turi būti atsparus UV.

8. KABELIAI

Kabėliai naudojami stacionariam automatikos skydo ir elektrotechninių prietaisų sujungimui į atitinkamas valdymo, matavimo bei signalizacijos grandines uždaroje patalpose.

Visi kabėliai iki įrenginių su mechanine vibracija turi būti lankstūs (daugiagysliai).

Sisteminiam ryšio tinklams tarp valdiklių naudoti ne mažesnės kaip 5 kategorija ekranuotus vity porų kompiuterinius kabėlius, jei gamintojo nėra nurodyta kitaip. Jėgos ir signalinių kabėlių varinės gyslos padengtos tiek atskira, tiek bendra PE (PP) izoliacija.

Kabėlio konstrukcijos standartas LST 2010. Vardinė įtampa U₀/U* - 300/500 V arba 450/750 V. Kabėlio gyslų išdėstymas – apvalus (plokščias tik tose vietose kur montuojama sienoje). Laidininkų skaičių ir skerspjūvio plotą žiūrėti pagal sąnaudų žiniaraštyje pateiktus duomenis.

Laidininkas varis. Žemiausia klojimo temperatūra -5 °C.

Skirtingos įtampos kabėliai turi būti sugrupuoti atskirai.

Kabėliai naudojami stacionariam automatikos spintos, jutiklių ir elektrotechninių prietaisų sujungimui į atitinkamas valdymo, matavimo bei signalizacijos grandines uždaroje patalpose. Projekte naudojamų kabėlių skerspjūviai ir gyslų skaičiai: 2x0,5, 2x0,75, 2x0,8, 4x0,75, 7x0,75, 6x0,5, 10x0,5, 4x2,5, 3x0,75, 3x1, 2x0,75, 3x1,5. Kabėlių varinės gyslos padengtos bendra PE (PP) izoliacija.

Laidų ir kabėlių degumas patalpose pagal gaisrinės saugos reikalavimus

Statinių (pastatų ir patalpų) požymiai ir techniniai rodikliai	Statinio, statinio gaisrinio skyriaus atsparumo ugniai laipsnis	
	I arba II	III
	Elektros laidų ir kabėlių klasė ne žemesnė kaip: pagal degumą, pagal dūmų susidarymą, pagal liepsnojančių dalelių ir (arba) dalelių susidarymą, pagal rūgštingumą	
Patalpos, kuriose gali būti virš 50 žmonių	D_{ca} s2,d2,a2	
Gyvenamosios patalpos (daugiabučiai pastatai)	D_{ca} s2,d2,a2	

9. REIKALAVIMAI MONTAVIMUI

9.1. VALDYMO SKYDAI

Valdymo skydai turi būti pagaminti iš lakštinio plieno, būti atsparūs rūdims ir dažyti. Apsaugos klasė ne mažesnė nei IP 44. Durys turi būti rakinamos arba atidaromos specialiu įrankiu. Valdymo skydo pastatymo vieta ir praėjimo plotis turi būti parinktas laikantis Lietuvoje galiojančių normų ir standartų. Valdymo skydai gali būti su padu ir gerai pritvirtinti prie grindų ar sienos. Valdymo skydai turi būti suprojektuoti prijungimui prie TN - S elektros tinklo. Kabėlių įvadas turi būti iš apačios. Skirtingų įtampų kabėliai į valdymo skydą turi patekti iš skirtingų pusių. Prijungimo gnybtai skirtingos įtampos kabėliams valdymo skydo viduje turi būti atskirti. Į valdymo skydą įeinantys ir iš jo išeinantys kabėliai turi būti sandarinami kabėlių sandarikliais. Kiekvienas kabėlis turi būti sandarinamas atskiru sandarikliu. El. variklių

maitinimo grandinės turi turėti apsaugos automatų, magnetinius paleidėjus, terminės apsaugos reles ir kitus būtinus priedus. Varikliai, galingesni nei 22 kW, turi turėti minkšto paleidimo įrenginius.

Kiekviena el. variklio maitinimo grandinė turi turėti savo režimų perjungiklį ir indikacines lemputes sumontuotas ant valdymo skydo vidinių durų. Valdymo skydo viduje turi būti numatyta kišenė dokumentams. Kiekviename valdymo skyde turi būti išpildomosios dokumentacijos komplektas su to skydo vidinių ir išorinių sujungimų schemomis, specifikacijomis ir įrenginių išdėstymu.

Visi prietaisai prieš montavimą turi būti patikrinti, o patikrinimo rezultatai surašyti protokole. Po automatikos įrenginių ir prietaisų patikros visi prietaisai paruošiami pervežimui statybos aikštelę, t.y. judančios prietaisų dalys, pajungimo vietos turi būti apsaugotos nuo drėgmės, dulkių ir kt. nešvarumų. Su prietaisais montavimui taip pat perduodamos tvirtinimo detalės, specialūs įrankiai, gauti kartu su prietaisais. Prietaisų ir automatikos įrenginių išdėstymo objekte vietos turi atitikti projekto nurodymus. Automatikos prietaisus galima montuoti tik tada, kai patalpose užtikrinta gamintojo nurodyta oro temperatūra ir santykinė drėgmė. Sumontuotų prietaisų ir automatikos įrenginių įvadai iki kabelinių ir vamzdinių linijų prijungimo momento turi būti uždari. Cheminės-fizinės analizės prietaisai montuojami pagal gamintojo nurodymus. Antrinių rodančiųjų ir registruojančiųjų prietaisų skalės, uždarojoji armatūra, jutiklių valdymo, kontrolės įtaisų rankenėlės turi būti 1.0 - 1.7m aukštyje. Automatinį valdymo sistemų ir kiti programuojamieji valdiklių kompleksai montuojami pagal gamintojo nurodymus.

9.2. ŠILUMOS DALIKLIŲ MONTAVIMAS, KONFIGŪRAVIMAS

1. Šilumos daliklių montavimas turi būti atliktas remiantis daliklių gamintojo pateiktomis montavimo instrukcijomis. 2. Darbus gali atlikti tik įmonė turinti specialias aparatas bei programine priemone daliklių montavimui bei konfiguravimui: specializuotą taškinių suvirinimo aparatą daliklių tvirtinimui prie radiatorių; daliklių bei skaitiklių radijo modulių gamintojo specializuotą programinę bei aparatinę įrangą įrenginių konfiguravimui; specializuotą programinę įrangą telemetrijos įrenginio konfiguravimui; Sumontavus daliklį turi būti atlikti jo konfiguravimo darbai. Konfiguravimo metu turi būti suvesti sekantys koeficientai: 7. koeficientas, įvertinantis radiatoriaus galingumą (dydį) – kadangi skirtingo dydžio radiatoriai, atiduoda skirtingą šilumos kiekį; 8. koeficientas, įvertinantis radiatoriaus konstrukciją, medžiagą - priklausomai nuo radiatoriaus konstrukcijos bei medžiagos iš kurios pagamintas radiatorius, radiatorius pasiekti tą pačią temperatūrą reikalingas skirtingas šilumos kiekis (nevertinamas, jeigu projekte naudojami vienodos konstrukcijos radiatoriai).

9.3. DUOMENŲ SURINKIMO ĮRANGA, JOS MONTAVIMAS, KONFIGŪRAVIMAS

1. Duomenų surinkimo įrangos montavimo, konfiguravimo, paleidimo – derinimo darbai turi būti vykdomi remiantis gamintojo pateiktomis montavimo bei konfiguravimo instrukcijomis. Projektuojant bei diegiant šilumos apskaitos daliklių sistemą turi būti numatyta programinė įranga (lietuvių kalba) daliklių duomenų nuskaitymui bei apdorojimui.

9.4. ĮRENGINIŲ MONTAVIMAS

Visi įrengimai turi būti statomi laisvai prieinamoje vietoje, aptarnavimui ir remontui ar pakeitimui.

Pastatymo vieta turi būti pasirenkama taip, kad įrengimas nebūtu pažeistas dėl drėgmės, karščio, šalčio, vibracijos poveikio. Pavyzdžiui, vožtuvai neturi būti statomi svirtimi į apačią, dėl vandens nutekėjimo galimybės, kas gali pažeisti pavara.

Įrengimai turi būti parenkami pagal blogiausias instaliavimo vietos sąlygas.

Įrengimų tvirtinamų prie ortakių padarytos skylės turi būti sandarios.

Turi būti atkreipiamas dėmesys, kad pastatytas temperatūros jutiklis matuotu realią aplinkos temperatūrą.

Temperatūros jutiklio statymo metu reikia atsižvelgti į sekančius veiksnius:

- Jei ortakis yra izoliuotas, izoliacija turi būti nuimta ir temp. jutiklis pastatytas naudojant flanšą. Ortakio izoliacija turi būti atstatyta, kad būtų užtikrinta šiluminė varža ir apsaugota nuo kondensacijos.
- Turi būti atkreiptas dėmesys į temperatūros pasiskirstymą ortakyje. Temperatūris jutiklis turi būti kiek galima arčiau temperatūros centro.
- Jutiklių elementai rekuperacijai, maišymui ir kitiems įrenginiams parodytiems valdymo schemose turi būti vidurkinantys. Jutikliai turi būti montuojami taip, kad nebūtu pažeisti montavimo ir aptarnavimo metu. Jei yra mechaninio pažeidimo tikimybė ar siauras ortakis, jutikliai turi būti tvirtinami prie metalinio laido, pritvirtinti prie ortakio.
- Tinklų temperatūros jutikliai (šildymo..) turi būti montuojami gilzėse 45° kampu prieš tėkmę. Gilzės turi būti patinktos taip, kad jutiklio jautrioji dalis būtų vamzdžio centre. Gilzės turi būti montuojamos taip, kad nutekėjęs skystis nepažeistų jutiklio ir užpildomos specialia pasta, geresniam temperatūros nuėmimui (temperatūros jutikliai skirti karšto vandens ruošimui turi būti greito veikimo ir panardinami tiesiai į skystį be gilzės).
- Užšalimo apsaugos jutiklis turi būti statomas į šilumokaičio grįžtamą vamzdį. Jutiklio diametras turi būti parinktas toks, kad neužkimštų vamzdybo ir nerinktu purvo.
- Lauko temperatūros jutikliai turi būti montuojami šiaurinėje pastato dalyje. pastatymo vieta turi būti lengvai prieinama aptarnavimui, tačiau apsaugota nuo vandalizmo. Jei šildymo tinklai yra paskirstyti į atskiras grupes, jutikliai turi būti statomi ose pačiose pastato pusėse, apsaugant nuo tiesioginių saulės spindulių. Jutikliai neturi būti statomi netoli kitų įrengimų ar šilumą spinduliuojančių šaltinių (tokių kaip kondensatoriai, oro šalinimo ortakiai..).

9.5. KABELIAI, JUNGTYS

• Visi kabeliai turi būti instaliuoti pagal tam tikrus reikalavimus ir tvarką, atkreipiant dėmesį į galutinio rezultato vaizdą ar išdėstymą kitų aparatų bei įrenginių atžvilgiu. Kiekvienas kabelis turi būti paklotas vertikaliai, horizontaliai arba lygiagrečiai sienoms arba kitiems struktūriniais elementams.

• Kur kabeliai ir įvorė eina per sienas ir perdangas, reikia išgręžti arba išmušti skylės. Kabeliai visada turi būti įkišti į įvories, o įvorės įtvirtintos reikalingose savo vietose.

• Kabeliams ir vamzdžiams kertant konstrukcijas, angos tarp jų ir statybinių konstrukcijų užsandarinamos statybiniu skiediniu per visą statybinės konstrukcijos storį, kabeliai po 30 cm iš abiejų sienos pusių dažomi ugniai atspariais dažais.

• Kabeliai visur turi būti pritvirtinti pakankamai tvirtai ir taip, kad atlaikytų visus mechanines apkrovas, atsirandančias dėl kabelių svorio, bet ne rečiau nei kas 200 mm.

• Kabeliai, klojami tiesiose kabelių trasose, neturi susipinti ir, kai tvirtinami lygiagrečiai, kaip galima ilgiau neturi kirstis. Kabeliai neturi būti sulenkti mažesniu diametru nei rekomenduota gamintojo.

• Kabeliai tarp skirtingų įrenginių turi būti išsisiniai, be jokių sujungimų. Kur sujungimai reikalingi, juos suderinti su Užsakovu.

• Kabeliai turi būti papildomai apsaugoti tokioje aplinkoje, kur jie gali būti pažeisti mechaniškai. Tai būtina atlikti vietose, kur kabeliai kerta perdenginį, sienas arba klojami paviršiumi atskirai mažesniame nei 1,2 m aukštyje nuo užbaigtų perdenginių arba žemės paviršiaus. Apsauga turi būti atliekama, naudojant lanksčius mažiausiai 20 mm plieninius vamzdžius ir bent 20% didesnio, negu į juos instaliuojamas kabelis diametro. Jeigu trys ar daugiau kabelių eina lygiagrečiai užbaigtu paviršiumi, tai gali būti naudojami kombinuoti tvirto plieno kanalai. Apsauginiai vamzdžiai turi būti nudažyti ta pačia spalva, kaip ir konstrukcijos už jų.

- Kabelių ekranas turi būti įžemintas viename gale. Įžeminimas turi būti atliktas taip, kad kabelio šarvu netekėtų srovė. Kiekvienas kabelis ar įrenginys turi turėti savo atskirą įžeminimo gnybtą valdymo pastotėje. Prie įrenginio turi būti palikta pakankamai kabelio, kad reikalui esant būtų galima įrenginį patraukti 0,5m. Atliekamas kabelio ilgis turi būti susuktas žiedu ir surištas dirželiais. Daugiagyšlių laidų galams apspausti, kad užtikrinti patikimą sujungimą, turi būti naudojami tam tikslui skirti antgaliai. Skirtingos įtampos kabeliai turi būti sugrupuoti atskirai ir į valdymo pastotę turi patekti iš skirtingų pusių. Turi būti vengiama skirtingos įtampos kabelių susikirtimų tiek valdymo pastotės viduje, tiek išorėje.

9.6. KONTROLINIAI KABELIAI

Kontroliniai kabeliai naudojami stacionariam automatikos skydų, jutiklių ir elektros aparatūros sujungimui patalpose. Jie skirti elektros įrenginių ir aparatūros valdymo, matavimo ir signalizacijos grandinėms. Kontrolinis kabelis sudarytas iš varinių gyslų, padengų PE (PP) izoliacija ir turi bendrą apvalkalą taip pat ir PE (PP) plastmasės. Nominali kabelio įtampa 450/750 V. Maksimali leidžiama kabelio gyslų išilimo temperatūra, esant pastoviam apkrovimui +75 °C.

9.7. MONTAŽINĖS MEDŽIAGOS IR GAMINIAI

Plieninis vamzdis skirtas kloti kabeliams paslėptai. Gaminamas iš cinkuoto metalo. Tvirtinamas prie, bet kokio lygaus paviršiaus apkabomis. Perforuoti kabeliniai loveliai skirti kloti kabeliams atvirai. Gaminami iš karštu būdu cinkuoto metalo. Lovelių ilgis 2m. Lovelių tvirtinimui naudojami stovai ir lentynos, kurie taip pat gaminami iš karštu būdu cinkuoto metalo. Visi projekte numatyti prietaisai, įrenginiai, elektros aparatūra, kabeliai, montažinės medžiagos ir gaminiai turi turėti atitiktas deklaracijas. Jie turi būti montuojami, išbandomi ir suderinami pagal jų gamintojų standartu arba technines sąlygas.

9.8. ŽYMĖJIMAS

Visi sumontuoti įrenginiai (pavaros, davikliai, kabeliai ir t.t.) turi būti sužymėti. Žymėjimas ant skydų turi būti atliktas ant balto plastiko su juodomis išgravuotomis raidėmis. Visi užrašai turi būti lietuvių kalba. Žymėjimai turi atitikti projektinius žymėjimus ir kitą projektinę dokumentaciją. Visi žymėjimai turi būti suderinti su Užsakovu.

Įrenginių žymėjimas valdymo ir el. jėgos skyduose. Visi įrenginiai valdymo pastočių ir el. jėgos skydų viduje turi būti sužymėti, kad būtų galima identifikuoti įrenginį pagal techninę dokumentaciją. Jungiamieji laidai valdymo pastočių ir el. jėgos skydų viduje taip pat turi būti sužymėti.

Laidų ir kabelių žymėjimas. Laidai ir kabeliai turi turėti savo laido arba kabelio numerį. Žymėjimas turi būti laido arba kabelio pradžioje ir pabaigoje.

Automatinio valdymo sistemos žymėjimas. Automatinio valdymo įrenginiai turi turėti raidinį - skaitmeninį žymėjimą, nurodantį kuriai sistemai ar vartotojui priklauso įrenginys. Žymėjimai turi atitikti projektinius žymėjimus ir kitą projektinę dokumentaciją. Visi žymėjimai turi būti suderinti su Užsakovu. Žymėjimai neturi būti dedami ant nuimamų įrenginių dalių.

9.9. BANDYMAI

Visos objekto naujai montuojamos automatizuotos inžinerinės sistemos turi būti išbandytos atskirai. Turi būti išbandytos motorų (siurblių, pavarų, ventiliatorių ir t.t.) sukimosi kryptys, jų veikimo seka. Objekte sumontuota matavimo įranga turi būti patikrinta metrologinę patikrą turinčiais kontroliniais matavimo prietaisais. Patikros protokoluose fiksuojamos jutiklių rodmenų paklaidos, esant minimalioms, vidutinėms ir maksimalioms technologinio ciklo apkrovoms. Turi būti išbandytos visos kartu ir kiekviena atskirai visų valdomų inžinerinių įrenginių apsaugos (nuo užšalimo, perkaitimo ir kt.).

Atlikus visus montažo darbus turi būti atlikti sistemų bandymai. Bandymai turi būti atlikti dviem etapais: Vidiniai bandymai Bendri bandymai kartu su kitomis sistemomis VS Rangovas kartu su kitų dalių Rangovais turi paruošti visus dokumentus reikalingus bendriems bandymams. Bendruose bandymuose turi dalyvauti Užsakovo atstovas. Bendrų bandymų metu turi būti pildomas protokolas. Bandymų protokolas turi būti pateiktas Užsakovo atstovui.

Valdymo sistemų bandymai. Turi būti išbandyti visi įrenginiai prijungti prie automatinio valdymo sistemos. Turi būti išbandyta pavarų kryptis ir veikimo seka. Turi būti nustatyta paklaida tarp daviklio rodomos temperatūros ir realios terpės temperatūros. Visi davikliai turi būti sukalibruoti. Turi būti išbandyti apsaugos nuo užšalimo termostatai.

El. jėgos skydų bandymas. Turi būti išmatuota visų el. jėgos kabelių izoliacija. Turi būti išmatuotos visų variklių srovės ir pagal jas sureguliuotos terminės variklių apsaugos. Turi būti išbandytas variklių terminių apsaugų suveikimas. Turi būti patikrinta būsena indikacija. Turi būti atlikti įžeminimo matavimai. Turi būti patikrintas įrenginių veikimas automatiniam režime (laiko programos, blokavimai ir t.t.). Turi būti patikrintas įrenginių veikimas rankiniame režime (be blokavimų, bet su apsaugomis).

Personalo apmokymas. Rangovas turi apmokyti aptarnaujantį personalą, kaip dirbti, aptarnauti ir esant reikalui remontuoti Automatinio Valdymo Sistemą. Apmokymai turi vykti lietuvių kalba. Rangovas turi paruošti vartotojo instrukcijas ir visą reikalingą apmokymams techninę dokumentaciją remdamasis projektu. Apmokymai turi įvykti ne vėliau nei 1 mėnuo iki objekto atidavimo eksploatacijai.

9.10. ĮŽEMINIMAS

Elektros įrenginių korpusai ir metalinės konstrukcijos, ant kurių gali atsirasti įtampa pažeidus laidininkų izoliaciją, turi būti įžemintos (įnulintos). Įžeminimas atliekamas pagal EİİBT reikalavimus.

10. DOKUMENTACIJA

Kartu su projektine dokumentacija pateikiama: – instaliavimo instrukcijos; – eksploatacijos instrukcijos; – aptarnavimo instrukcijos; – bandymų ir kalibravimo sertifikatai.

11. DARBUOTOJŲ SAUGA IR SVEIKATA

Prieš statybos darbų pradžią veikiančios įmonės teritorijoje statybos rangovas(-ai) ir įmonės vadovas privalo įforminti aktą - leidimą, kuriame turi būti numatytos priemonės, užtikrinančios darbų saugą. Įmonėje, atsižvelgiant į veiklos profilį ir remiantis „Saugos ir sveikatos taisyklės statyboje DT 5-00“ 4 priedu, turi būti sudarytas darbo vietų ir darbų, atliekamų tik pagal paskyrą-leidimą, sąrašas. Sąrašą tvirtina darbdavys. Paskyrą - leidimą darbų vadovui išduoda darbdavio paskirtas asmuo. Jis privalo kontroliuoti, kad būtų įgyvendintos paskyroje - leidime nurodytos darbuotojų saugos ir sveikatos priemonės Darbų vadovas privalo supažindinti darbuotojus su būtinomis saugos ir sveikatos priemonėmis ir instruktavimą įforminti paskyroje - leidime. Pavojingos zonos, kuriose nuolat veikia pavojingi ir/arba kenksmingi veiksniai, turi būti aptvertos apsauginiais aptvarais, kad kliudytų darbuotojams, neturintiems teisės patekti į tokias zonas.

Pavojingos zonos, kuriose gali veikti (atsirasti) pavojingi ir/arba kenksmingi veiksniai, turi būti aptvertos signaliniais aptvarais ir paženklintos saugos ir sveikatos apsaugos ženklais arba kitaip aiškiai pažymėtos. Visi asmenys, esantys statybvietėje, privalo dėvėti apsauginius šalmus. Dirbant ant pristatomų kopėčių aukščiau kaip 1,3 m, reikia naudoti saugos diržą, pritvirtintą prie pastato konstrukcijos arba kopėčių, jeigu šios patikimai pritvirtintos prie pastato konstrukcijos. Ant pristatomų kopėčių draudžiama: - dirbti šalia ar virš neapsaugotų veikiančių mašinų

besisukančių dalių ir transporterių; - naudoti rankines elektros mašinas ar parakinį įrankį; - virinti dujomis ar elektra; - tempti laidus ar prilaikyti aukštyje sunkias detales. Šiuos darbus leidžiama atlikti naudojant pastolius, aikštes ir kitas priemones. Jei darbai atliekami didesniame kaip 5 m aukštyje nuo žemės paviršiaus, perdengimo arba darbo pakloto, kai pagrindinė priemonė, apsaugojanti nuo kritimo, yra saugos diržas, darbuotojai privalo turėti aukštalipio kvalifikaciją. Draudžiama montuotojams vaikščioti konstrukcijomis ir jų elementais (santvaromis, rygeliais ir kt.), ant kurių nėra galimybės įrengti reikiamo pločio perėjimo su aptvarais, be specialių apsauginių įtaisų. Draudžiama dirbti aukštyje atvirose vietose, kai vėjo greitis yra 15 m/s ir didesnis bei plikšalys, lijdros, perkūnijos, rūko ar blogo matomumo darbo vietose metu.

12. PRIEŠGAISRINĖ SAUGA

Objekto statybos metu laikytis darbo ir priešgaisrinę apsaugą reglamentuojančių taisyklių.

Kabeliams ir vamzdžiams, kuriuose tiesiami laidai, kertant konstrukcijas, angos tarp jų ir statybinių konstrukcijų užsandinamos statybiniu skiediniu per visą statybinės konstrukcijos storį. Tiesiant kanaluose, loviuose, nišose elektros laidus, kabelius, kuriais galimas ugnies plitimas, būtina numatyti jų užsandinimą statybiniu skiediniu konstrukcijos kirtimo vietose. Laiptinėse draudžiama elektros instaliacija, išskyrus elektros instaliaciją laiptinėms ir koridoriams apšviesti. Jeigu pastato patalpose įrengiamos sistemos, skirtos įspėti žmones apie gaisrą, elektros tiekimas joms turi būti atliekamas pagal pirmą patikimumo kategoriją. Elektros įrengimai, įrengti užrakinuose sandėliuose, kuriose yra gaisrui pavojingos zonos, turi turėti elektros jėgos ir apšvietimo atjungimo aparatą sandėlio išorėje nepriklausomai nuo to, kad atjungimo aparatai yra sandėlio patalpose. Išorėje montuojamas atjungimo aparatas turi būti sumontuotas dėžėje, pagamintoje iš nepalaikančios degimo medžiagos ir pritaikytas plombavimui. Atjungimo aparatas turi būti prieinamas aptarnaujančiam personalui bet kuriuo paros metu. Kabeliams kertant statybines konstrukcijas, angos tarp jų užsandinamos nepalaikančiomis degimo medžiagomis nesumažinant konstrukcijos atsparumo ugniai. Kabeliams ir vamzdžiams, kuriuose tiesiami laidai, kertant konstrukcijas, kabeliai iš abiejų statybinės konstrukcijos pusių po 30cm turi būti padengti ugniai atspariais dažais.

Instaliavimo metu reikia pasirūpinti laikina priešgaisrine angų (sienose ir grindyse) apsauga. Laikina priešgaisrinė sauga realizuojama pagal įprastinę įmonėje taikomą priešgaisrinės apsaugos tvarką. Užbaigus instaliaciją, angos uždaromos su sandarinimo pasta; kabeliai tvirtai pritvirtinami prie lovelių iš abiejų įleidimo pusių.

13. NORMATYVAI, STANDARTAI, REGLAMENTAI

Visi projekto dalyje numatomi įrengimai, gaminiai ir medžiagos, jų montavimas, išbandymas, derinimas ir eksploatacija, turi atitikti normatyvinių ir nuorodinių dokumentų sąrašą pateikiamus normatyvinius ir teisinius dokumentus. Jie turi būti sertifikuoti Lietuvos Respublikoje ir montuojami, išbandomi ir suderinami pagal jų gamintojų standartus arba technines sąlygas. Taip pat statybos produktas laikomas tinkamu naudoti, jeigu jis atitinka darniojo standarto ar Europos techninio liudijimo reikalavimus, o kai tokių specifikacijų nėra, - nacionalinės techninės specifikacijos, pripažintos Europos Sąjungoje, reikalavimus. Jei nėra nė vienos iš minėtų specifikacijų, - statybos produktas laikomas tinkamu naudoti, jeigu jis atitinka nacionalinės techninės specifikacijos reikalavimus. Statybos produktai, tinkami naudoti pagal paskirtį ir atitinkantys darniųjų techninių specifikacijų reikalavimus turi būti paženklinami „CE“ ženklu. Įrangos tvirtinimo vieta ir būdas parenkamas griežtai prisilaikant techninėje dokumentacijoje pateiktą nurodymą. Siūlydamas įrangą, Rangovas Užsakovo įvertinimui turi pateikti visų siūlomų medžiagų ir įrangos katalogus, prospektus bei brėžinius. Visa įranga turi atitikti LST EN 50131-1 standarto reikalavimus. Sistemos įranga turi atitikti valdymo sistemų projektavimo ir tarpusavio sąveikos IEC 1131 standarto reikalavimus. Sistemos įrenginiai turi būti pritaikyti dirbti su IEC 61153 standarto reikalavimus tenkinančia komunikacine informacine sistema. Atliekant darbus, turi būti vadovujamasi galiojančiomis STR, RSN, EIBT, higienos ir sanitarinėmis taisyklėmis bei normomis, priešgaisrinėmis ir darbo saugos taisyklėmis.

13.1. STATYBOS PRODUKTŲ, NETURINČIŲ DARNIŲJŲ TECHNINIŲ SPECIFIKACIJŲ, EKSPLOATACINIŲ SAVYBIŲ PASTOVUMO VERTINIMAS, TIKRINIMAS IR DEKLARAVIMAS

Statybos produktų eksploatacinių savybių pastovumo vertinimas ir tikrinimas turi būti atliekamas pagal vieną iš "Statybos produktų, neturinčių darniųjų techninių specifikacijų, eksploatacinių savybių pastovumo vertinimas, tikrinimas ir deklaravimas. Bandymų laboratorijų ir sertifikavimo įstaigų paskyrimas" reglamento IV skyriuje nurodytų sistemų. Statybos produktui taikomą eksploatacinių savybių pastovumo vertinimo ir tikrinimo sistemą nustato Reglamentuojamų statybos produktų sąrašas, tvirtinamas aplinkos ministro įsakymu.

Statybos produktų eksploatacinių savybių pastovumo sertifikatus, gamybos kontrolės atitikties sertifikatus ir bandymų protokolus išduoda paskirtosios įstaigos – bandymų laboratorijos ar sertifikavimo įstaigos, Lietuvos Respublikos aplinkos ministerijos įgaliotos atlikti trečiosios šalies užduotis vertinant ir tikrinant statybos produktų eksploatacinių savybių pastovumą, atlikusios visus eksploatacinių savybių vertinimo ir tikrinimo sistemose numatytus veiksmus.

Gamintojas, atlikęs eksploatacinių savybių pastovumo vertinimą ir tikrinimą, parengia (Reglamento priedas) valstybine kalba eksploatacinių savybių deklaraciją (toliau – Eksploatacinių savybių deklaracija).

Kai taikytina, kartu su Eksploatacinių savybių deklaracija teikiamas Reglamento (EB) Nr. 1907/2006 31 straipsnyje nurodytas saugos duomenų lapas ir (ar) 33 straipsnyje nurodyta informacija.

AZP-025-315-TDP-PVA-TS	Lapas	Lapų	Laida
	6	6	0

SANAUDŲ KIEKIŲ ŽINIARAŠTIS**MEDŽIAGŲ KIEKIŲ ŽINIARAŠTIS**

Nr.	Pavadinimas ir techninės charakteristikos	Žymuo	Mato vnt.	Kiekis	Pastabos
1. AUTOMATIKOS SKYDAI					
1.1.	Automatikos valdymo skydas VAS-ŠP	VAS-ŠP	kompl.	1	TS.p.6
1.2.	Valdiklis		kompl.	1	TS.p.1
GAMINIAI					
1.3.	Elektroninis šilumos apskaitos daliklis – indikatorius su radiobanginiu duomenų perdavimu, su tvirtinimo komplektu		kompl.	110	TS.p.3
1.4.	Duomenų kaupiklis – antena su akumuliatoriumi (1 vnt. rūsyje su RS232 sąsaja)		kompl.	4	TS.p.5
1.5.	Pagrindinis duomenų koncentratorius (su antena ir duomenų kaupikliu, GPRS duomenų perdavimas), 230 V, su paviršine montavimo dėžute (komplekte visi tvirtinimo elementai)		kompl.	1	TS.p.4
1.6.	Programinės įrangos paketas		kompl.	1	TS.p.2
2. MONTAVIMO MEDŽIAGOS					
2.1.	Sujungimo dėžutė (5 kontaktų)		vnt.	1	TS.p.7
2.2.	Kabelių tvirtinimo elementai		kompl.	1	TS.p.7
2.3.	Kanalas kabeliams		m	15	TS.p.7
2.4.	Instaliaciniai vamzdelis		m	100	TS.p.7
2.5.	Montažinės medžiagos		kg	1	TS.p.7
2.6.	Laidų antgaliai		100vnt.	1	TS.p.7
2.7.	Dirželis kabeliams suveržti (100 mm x 2,5 mm)		100vnt.	1	TS.p.7
2.8.	Metalinės konstrukcijos		kg	2	TS.p.7
2.9.	Kabelių žymėjimo etiketė (50 x 19 mm, balta)		100vnt.	1	TS.p.7
3. KABELIAI					
3.1.	Kabelis 2x0,75+ekr., D _{ca}		m	80	TS.p.8
3.2.	Kabelis 3x1,5, D _{ca}		m	20	TS.p.8
3.3.	Kabelis, kita, D _{ca}		m	20	TS.p.8
3.4.	Kabelis 4x0,75+ekr., D _{ca}		m	10	TS.p.8
3.5.	Kabelis 4x1,5, D _{ca}		m	20	TS.p.8

DARBŲ SANAUDŲ ŽINIARAŠTIS

Nr.	Darbų kiekių pavadinimas ir aprašymas	Žymuo	Mato vnt.	Kiekis	Pastabos
1.1.	Sistemos montavimo darbai		vnt.	2	TS.p.9:2
1.2.	Sistemos paleidimo, programavimo, derinimo darbai		vnt.	2	TS.p.9:2
1.3.	Automatikos skydo komplektavimo ir montavimo darbai		vnt.	1	TS.p.9
1.4.	Kabelio montavimo, tiesimo, tvirtinimo, įtraukimo į vamzdį darbai		m	150	TS.p.9
1.5.	Izoliacijos, įžeminimo įrenginių varžos matavimų ir įžeminimo įrenginių kontaktinių jungčių pereinamosios varžos matavimų, fazinio ir nulinio laidų grandinės varžų matavimai		vnt.	1	

Pastabos:

- Jei atskiruose normatyviniuose aktuose tai pačiai konstrukcijai, savybei, rodikliui, pastato elementui ir pan. nustatyti skirtingi parametrai, pasirenkamas tas, kuris užtikrina geresnes pastato (jo dalies) ar patalpų arba inžinerinių sistemų fizines, technines ir eksploatacines savybes.

0	2025	Statybos leidimui gauti		
LAIDA	IŠLEIDIMO DATA	LAIDOS STATUSAS. KEITIMO PRIEŽASTIS (JEI TAIKOMA)		
KVAL. PATV. DOK. NR.	PROJEKTUOTOJAS	STATINIO PROJEKTO PAVADINIMAS		
		Daugiabučio gyvenamojo namo (daugiabučių paskirties grupės) Antakalnio g. 45 Vilniuje atnaujinimo, (modernizavimo) projektas		
		STATINIO NUMERIS IR PAVADINIMAS, DOKUMENTO PAVADINIMAS		LAIDA
		Sąnaudų kiekių žiniaraštis		O
LT	STATYTOJAS IR (ARBA) UŽSAKOVAS	DOKUMENTO ŽYMUO		LAPAS LAPŲ
	UAB „Mano būstas Neris“	AZP-025-315-TDP-PVA-SŽ		1 1



STATYBOS PRODUKCIJOS
SERTIFIKAVIMO CENTRAS

Valstybės įmonė Statybos produkcijos sertifikavimo centras, įmonės kodas 110068926, Linkmenų g. 28, LT-08217, Vilnius

KVALIFIKACIJOS ATESTATAS

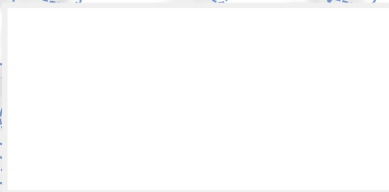

Suteikta teisė eiti ypatingojo statimo projekto dalies vadovo ir ypatingojo statinio projekto dalies vykdymo priežiūros vadovo pareigas.

Statiniai: gyvenamieji ir negyvenamieji pastatai, susisiekimo komunikacijos, inžineriniai tinklai, hidrotechnikos statiniai, kiti inžineriniai statiniai, taip pat minėti statiniai, esantys kultūros paveldo objekto teritorijoje, jo apsaugos zonoje, kultūros paveldo vietovėje.

Projekto dalys: elektrotechnikos (iki 10 kV įtampos), procesų valdymo ir automatizacijos, elektroninių ryšių (telekomunikacijų), apsauginės signalizacijos, gaisro aptikimo ir signalizavimo.

Direktorius

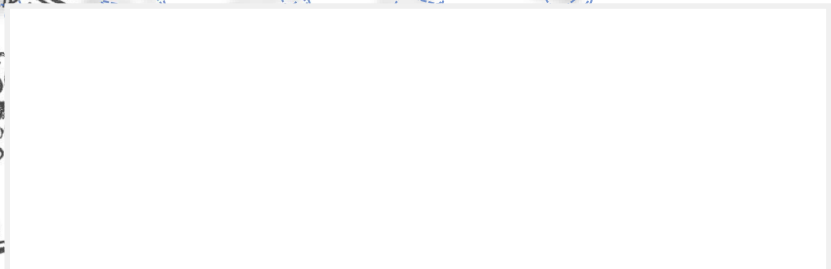

20848

Išduotas 2018 m. gegužės 28 d.

Pirmą kartą išduotas 2009 m. birželio 23 d.

Kvalifikacijos atestatų registras skelbiamas www.spsc.lt

TECHNINĖ UŽDUOTIS

Eil. Nr.	Pavadinimas	Reikalavimai
I. Bendra informacija apie pirkimo objektą		
1.	Statytojas ir/ar (Užsakovas):	Statytojas: UAB „Mano būstas Neris“ Projekto administratorius: VŠĮ „Atnaujinkime miestą“
2.	Pirkimo objektas:	Daugiabučių namų atnaujinimo (modernizavimo) rangos darbai su projektavimo paslaugomis (įskaitant projekto vykdymo priežiūrą).
3.	Projekto pavadinimas (vadovaujantis STR 1.04.04:2017 „Statinio projektavimas, projekto ekspertizė“):	Daugiabučio gyvenamojo namo, Antakalnio g. 45, Vilniuje, atnaujinimo (modernizavimo) projektas
4.	Statinio adresas:	Antakalnio 45 g. , Vilnius
5.	Statinio klasifikavimas (vadovaujantis STR 1.01.03:2017 „Statinių klasifikavimas“ IV skyrius):	Daugiabutis namas (Daugiabutis gyvenamasis pastatas) (6.3.)
6.	Statinio (-ių) ar statinių grupės paskirtis ir bendrieji (techniniai ir paskirties) rodikliai:	<p>Informacija apie statinį – daugiabutį namą, kuriam rengiamas Projektas:</p> <p>daugiabučio namo unikalus Nr. 1096-1001-1013;</p> <p>aukštų skaičius – 4;</p> <p>butų skaičius – 19;</p> <p>kitos paskirties patalpų skaičius – 3 (dvi prekybos paskirties patalpos ir viena kitos paskirties) ;</p> <p>pastato naudingasis plotas – 1873,57 m²,</p> <p>pastato bendras plotas – 2090,72 (iš RC) m²,</p> <p>pastato šildomas plotas pagal pastatų energinio naudingumo sertifikavimo (sertifikato) duomenis – 2060.39 m²,</p> <p>užstatymo plotas – 598,00 (iš RC) m²,</p> <p>priskirto žemės sklypo plotas – nėra m²,</p> <p>nekilnojamasis daiktas <u>nėra</u> nekilnojamųjų kultūros vertybių teritorijoje (apsaugos zonoje)- Vilniaus senamiesčio vizualinės apsaugos pozonis</p> <p>nekilnojamasis daiktas <u>nėra</u> įtrauktas į nekilnojamųjų kultūros vertybių registrą.</p>
7.	Statinio statybos rūšis:	Statinio <i>paprastasis</i> remontas
8.	Statinio kategorija (vadovaujantis STR	<i>Ypatingasis</i>

Eil. Nr.	Pavadinimas	Reikalavimai
	<i>1.01.03:2017 „Statinių klasifikavimas“ V skyrius):</i>	
9.	Projekto rengimo etapas (vadovaujantis STR 1.04.04:2017 „Statinio projektavimas, projekto ekspertizė“):	Techninis darbo projektas
10.	Projektavimo pradžia (vadovaujantis STR 1.04.04:2017 „Statinio projektavimas, projekto ekspertizė“):	Projektavimo su rangos darbais sutarties įsigaliojimo diena.
11.	Projektavimo pabaiga:	Statybą leidžiančio dokumento gavimo diena.
12.	Užsakovo Projektuotojui pateikiami dokumentai:	<p>Projektavimo Techninė užduotis;</p> <p>Statinio kadastrinių matavimų ir teisinės registracijos Nekilnojamojo turto registre dokumentai;</p> <p>Pastato energinio naudingumo sertifikatas iki namo atnaujinimo (modernizavimo) priemonių įgyvendinimo;</p> <p>Investicijų planas.</p>
II. Perkamų paslaugų apimtis ir trukmė		
13.	Projektuotojo atsakomybe, pajėgomis ir lėšomis atliekami (gaunami) Projekto rengimo dokumentai:	<p>Projektuotojas:</p> <ul style="list-style-type: none"> - atlieka statinio apžiūrą vietoje, patikrina jo atitiktį Užsakovo pateiktai statinio kadastrinių matavimų bylai. Skaitmenizuoja projektuojamo statinio inventorinius/kadastrinius brėžinius ir pateikia tai Užsakovui. Esant neatitikimams tarp esamos situacijos ir kadastrinių matavimų bylos, parengia naują statinio kadastrinių matavimų bylą ir atlieka kitus būtinus veiksmus. - atlieka visus reikalingus Projektui parengti pastato apmatavimus ir (arba) 3D skanavimą. Užsakovui pateikia matavimų ataskaitą (-as). - organizuoja esamo pastato (jo dalies) ekspertizę remiantis STR 1.03.01:2016 „Statybiniai tyrimai. Statinio avarija“ pagal Projekto konstrukcijų dalies vadovo suformuotą užduotį. Projekte turi būti atlikti skaičiavimai pagrindžiantys pastato laikančiųjų konstrukcijų atitikimą STR 2.01.01(1):2005 „Esminis statinio reikalavimas. Mechaninis atsparumas ir pastovumas“ ir, esant poreikiui, turi būti suprojektuoti esamų konstrukcijų stiprinimo darbai, atsižvelgiant į Projektavimo užduotyje numatytus pastato atnaujinimo darbus. - esant poreikiui organizuoja inžinerinius geologinius ir geotechninius tyrimus STR 1.04.02:2011 „Inžineriniai geologiniai ir geotechniniai tyrimai“ nustatyta tvarka. IGG tyrimų ataskaita pridedama statinio projekto bendrojoje dalyje.

Eil. Nr.	Pavadinimas	Reikalavimai
		<p>- savo lėšomis gauna aktualią topografinę medžiagą, reikalingą Projektui parengti (ne senesnė nei vieneri metai). Projektavimo eigoje, esant poreikiui, ją papildo. Topografinėje nuotraukoje būtina nurodyti taškų visas tris koordinates (x, y, z).</p> <p>- organizuoja valstybinės žemės patikėtinio sutikimo projektuoti ir statyti komunikacijas, inžinerinius tinklus ir kitus statinius valstybinėje žemėje ir/ar šalia sklypo ribos gavimą (jei tokie būtų reikalingi). Valstybinės žemės patikėtinio sutikimas privalo būti gautas iki prašymo išduoti statybą leidžiantį dokumentą (toliau – SLD) pateikimo dienos.</p> <p>- iki pateikiant prašymą išduoti SLD, gauna suinteresuotų subjektų rašytinius pritarimus statinio projektui statybos techninio reglamento STR 1.05.01:2017 „Statybą leidžiantys dokumentai. Statybos užbaigimas. Nebaigto statinio registravimas ir perleidimas. Statybos sustabdymas. Savavališkos statybos padarinių šalinimas. Statybos pagal neteisėtai išduotą statybą leidžiantį dokumentą padarinių šalinimas“ (toliau - STR 1.05.01:2017) 6 priede nustatytais atvejais.</p> <p>- gauna rašytinius besiribojančių žemės sklypų (teritorijų) savininkų ar valdytojų sutikimus (susitarimus) STR 1.05.01:2017 7 priede nustatytais atvejais.</p> <p>- atlieka visuomenės informavimą apie numatomą statinių (jų dalių) projektavimą STR 1.04.04:2017 „Statinio projektavimas, projekto ekspertizė“ VIII skyriuje nurodyta tvarka, jei visuomenės informavimas yra privalomas nustatyta tvarka (kai ji privaloma teisės aktų nustatyta tvarka)</p> <p>- atlieka esamų želdinių vertinimą sklype. Saugotinių želdinių būklė vertinama remiantis LR AM įsakymu D1-5 patvirtintomis taisyklėmis „Dėl Želdynų ir želdinių inventorizavimo ir apskaitos taisyklių“ 2, 2008 m. kovo 12 d. LR Vyriausybės nutarimu Nr. 206 „Kriterijų, pagal kuriuos medžiai ir krūmai, augantys ne miškų ūkio paskirties žemėje, priskiriami saugotiniams, sąrašas“. Vadovautis 2023 m. birželio 28 d. Vilniaus miesto savivaldybės tarybos 2023-06-07 sprendimo Nr. 1-27 „Dėl želdinių paskelbimo saugotiniais ir atkuriamosios vertės įkainių saugotiniais paskelbtiems želdiniams nustatymo“ pakeitimu.</p> <p>Aišškiai grafiškai atvaizduoja šalinamus medžius, nurodant šalinimo priežastį.</p> <p>Visais želdinių šalinimo atvejais yra būtinas darbų suderinimas su Vilniaus miesto savivaldybės administracijos Miesto tvarkymo ir aplinkos apsaugos skyriaus Aplinkos apsaugos ir želdinių tvarkymo poskyriu.</p> <p>Visų kitų reikalingų sutikimų, suderinimų ar pritarimų gavimas, jei tokių būtų, įskaitant bet neapsiribojant dokumentų ir informacijos pateikimu susijusių su prisijungimo sąlygose ir specialiuosiuose reikalavimuose apibrėžtais reikalavimais, derinimo metu derinimo institucijų iškeltais ar įstatyminiuose ir normatyviniuose dokumentuose nustatytais reikalavimais atlikimas (jeigu tai priklauso Projektuotojui atlikti pagal galiojančius Lietuvos Respublikos įstatymus ir normatyvinius dokumentus ar pagal galiojančius įstatyminius ir normatyvinius dokumentus Užsakovas gali juos pavesti atlikti Projektuotojui).</p>

Eil. Nr.	Pavadinimas	Reikalavimai
14.	Perkamų paslaugų apimtis:	<p>Vadovaudamasis investicijų plane numatytais priemonėmis ir galiojančiais įstatymais bei kitais teisės aktais projektuotojas rengia techninio darbo projekto dalis:</p> <ol style="list-style-type: none"> 1. Bendroji dalis; 2. Architektūrinė dalis; 3. Konstrukcinė dalis; 4. Sklypo sutvarkymo dalis; 5. Vandentiekio ir nuotekų šalinimo dalis; 6. Šildymo, vėdinimo ir oro kondicionavimo dalis 7. Dujotekio dalis; 8. Elektrotechninė dalis; 9. Gaisrinės saugos dalis; 10. Šilumos gamybos dalis; 11. Procesų valdymo ir automatizacijos dalis; 12. Pasirengimo statybai ir statybos darbų organizavimo dalis; <p>Projektuotojas privalo parengti ir kitas projekto dalis, suderintas su Užsakovu, jeigu jos būtinos Investicijų plane numatytų priemonių įgyvendinimui atsižvelgiant į konkretaus objekto specifiką.</p> <p>Projektuotojas parengia atnaujinamo (modernizuojamo) pastato preliminarų energinio naudingumo sertifikatą.</p>
15.	Kitos Projektuotojui deleguojamos, Projektuotojo užsakomos, suderinamos, ir Projektuotojo apmokamos ir bei atliekamos paslaugos:	<p>Projektavimo eigoje įgyvendinamų Projekto sprendinių pateikimas ir aptarimas su Užsakovu ne rečiau kaip kas 14 kalendorinių dienų visą sutarties įgyvendinimo laikotarpį.</p> <p>Užsakovui pareikalavus, Projektuotojas turės pateikti Projekto sprendinių išaiškinimus, patikslinimus bei kitą Projekto įgyvendinimui reikalingą informaciją raštu. Projekto (-ų) sprendiniai turi būti ekonomiškai pagrįsti ir racionalūs, Užsakovui pareikalavus, Projektuotojas turės raštu pateikti projektinių sprendinių parinkimo motyvus ir jų ekonominį pagrindimą, atliktą palyginus skirtingų sprendinių skaičiuojamąją kainą, galimus eksploataavimo kaštus, tvarų išteklių naudojimą ir kt.</p> <p>Projektuotojas turės pristatyti parengtą Projektą daugiabučio namo gyventojams butų ir kitų patalpų savininkams Užsakovo nurodytu būdu (dalyvaujant susirinkime arba nuotolinėmis ryšio priemonėmis).</p> <p>Patvirtinto Projekto patalpinimas į Lietuvos Respublikos statybos leidimų ir statybos valstybinės priežiūros informacinę sistemą „Infostatyba“. Projektuotojas privalo pataisyti Projektą pagal derinančių institucijų pastabas be papildomo apmokėjimo. Apie gautas pastabas nedelsiant informuoti Užsakovą.</p> <p>Projektuotojas privalo teikti visą informaciją apie Projekto derinimo eigą</p>

Eil. Nr.	Pavadinimas	Reikalavimai
		<p>Užsakovui.</p> <p>Statybą leidžiančių dokumentų gavimas (Statytojo vardu).</p> <p>Prisijungimo prie inžinerinių tinklų ar susisiekimo komunikacijų sąlygų ir specialiųjų reikalavimų gavimas (Statytojo vardu).</p> <p>Prieš pasirašant perdavimo – priėmimo aktą už suteiktas paslaugas Projektuotojas turi pateikti suteiktų paslaugų (topografinių tyrimų; projektinių pasiūlymų, projekto) redaguojamus failus (DWG, IFC ir kitus). Pateikti 3D vizualizacijos brėžinius ir suderinus su Vilniaus planu, kurie talpinami VMSA sistemoje.</p> <p>Projektuotojas privalo parengti Projektą taip, kad nebūtų prieštaravimų ir neatitikimų skirtingose Projekto dalyse bei Projekto dalių projektiniuose sprendiniuose. Tuo atveju, jei tokie neatitikimai bus nustatyti vykdant viešąjį rangos darbų pirkimo konkursą arba statybos metu, Projektuotojas privalo nedelsiant koreguoti dokumentaciją taip, kad nebūtų pažeisti teisėti Statytojo (Užsakovo) interesai, be papildomo apmokėjimo.</p> <p>Projektinės dokumentacijos klaidų, prieštaravimų, neatitikimų normatyviniams dokumentams, Projekto sprendinių ir sudedamųjų dalių tarpusavio nesuderinamumo ir/ar prieštaravimų, blogų Projekto sprendinių neatlygintinas taisymas viso sutarties galiojimo metu. Užsakovui patyrus nuostolių, Projektuotojas atlygina žalą įstatymų nustatyta tvarka, net ir tuo atveju, jeigu Užsakovas priėmė Projektą ir pritarė projektiniams sprendiniams.</p> <p>Užsakovui paprašius, Projektuotojas privalo atsakyti į rangos darbų viešojo pirkimo konkurso metu pateiktus klausimus susijusius su Projekto sprendiniais. Projektuotojas įsipareigoja ne vėliau kaip per 2 (dvi) darbo dienas raštu atsakyti Užsakovo elektroninėmis priemonėmis pateiktus užklausimus.</p> <p>Projektuotojas privalo Projektą tikslinti/taisyti jo klaidas ir neatitikimus iki statybos darbų pradžios ir statybos rangos metu, įskaitant visus reikalingus Projekto sprendinius pagrindžiančius skaičiavimus (energetinio naudingumo klasės, konstrukcijų, inžinerinių sistemų ir kitų sudedamųjų Projekto dalių sprendinius pagrindžiantys skaičiavimai). Užsakovui pareikalavus Projektuotojas privalo pateikti konkrečius skaičiavimus, kurių rezultatai yra Projekto sudedamųjų dalių aiškinamuosiuose raštuose arba brėžiniuose. Darbai atliekami Projektuotojo lėšomis, net ir tuo atveju, jeigu Užsakovas priėmė Projektą ir pritarė projektiniams sprendiniams.</p> <p>Visi kiti darbai, tyrimai ir vertinimai, kurie gali būti pagrįstai laikomi būtinais statinio, inžinerinių sistemų, inžinerinių tinklų projektinių sprendinių, Projekto parengimui, statybą leidžiančių dokumentų gavimui turi būti atlikti nepriklausomai nuo to ar jie apibūdinami šiame dokumente, ar ne Projektuotojo lėšomis net ir tuo atveju, jeigu Užsakovas priėmė Projektą ir pritarė projektiniams sprendiniams.</p>

Eil. Nr.	Pavadinimas	Reikalavimai
16.	Projektavimo darbų apimtis, rengiami Projekto sudedamųjų dalių sprendinių dokumentai:	<p>Projekto sprendiniai turi būti suprojektuoti pagal gyventojų pasirinktą ir patvirtintą investicinį planą.</p> <p>Pastato ir jo bendrųjų inžinerinių sistemų energinį efektyvumą didinančios ir kitos atnaujinimo (modernizavimo) priemonės;</p> <p>Privalomai suprojektuoti valstybės remiamas atnaujinimo (modernizavimo) priemonės [<i>Lietuvos Respublikos Vyriausybės 2004 m. rugsėjo 23 d. nutarimas Nr. 1213 „Dėl Daugiabučių namų atnaujinimo (modernizavimo) programos ir Valstybės paramos daugiabučiams namams modernizuoti teikimo ir investicijų projektų energinio efektyvumo nustatymo taisyklių patvirtinimo“</i>];</p> <p>Planuojama pasiekti energinio naudingumo klasė ir skaičiuojamosios šiluminės energijos sąnaudų sumažinimas [<i>Lietuvos Respublikos Vyriausybės 2004 m. rugsėjo 23 d. nutarimas Nr. 1213 „Dėl Daugiabučių namų atnaujinimo (modernizavimo) programos ir Valstybės paramos daugiabučiams namams modernizuoti teikimo ir investicijų projektų energinio efektyvumo nustatymo taisyklių patvirtinimo“</i>];</p> <p>Projektuotojas parengia kelis skirtingus fasado apdailos sprendinius (medžiagų ir spalvinės gamos). Sprendiniai ir projektiniai pasiūlymai, prieš juos teikiant savivaldybei su prašymu išduoti specialius reikalavimus, turi būti suderinti su Užsakovu raštiškai.</p> <p>Užsakovui derinti teikiamuose sprendiniuose ir projektiniuose pasiūlymuose turi būti pateikti:</p> <ol style="list-style-type: none"> 1. Aiškinamasis raštas, kuriame pateikiami paaiškinami ir pagrindžiami projektinių pasiūlymų sprendiniai, nurodomos fasadų apdailos pagrindinės savybės, parinkimo motyvai ir kita. 2. Grafinė dalis: <ol style="list-style-type: none"> 2.1. pastato fasadai; 2.2. Užsakovui paprašius – pastato, ar jo dalies charakteringų pjūvių schemos (pvz. balkonų, jų konstrukcinių elementų: stogelių, įstiklinimų atitvarų, apsaugos nuo paukščių, stogelių virš įėjimo ir kt.); 3. Projektinių pasiūlymų vaizdinė informacija (pastato su gretima urbanistine aplinka vizualizacija). <p>Statybinės medžiagos turi būti parenkamos vadovaujantis Lietuvos Respublikos aplinkos ministro 2011 m. birželio 28 d. įsakymu Nr. D1-508 patvirtintu „Dėl produktų, kurių viešiesiems pirkimams taikytini aplinkos apsaugos kriterijai, sąrašų, aplinkos apsaugos kriterijų ir aplinkos apsaugos kriterijų, kuriuos perkančiosios organizacijos turi taikyti pirkdamos prekes, paslaugas ar darbus, taikymo tvarkos aprašo patvirtinimo“.</p>
17.	Projektavimo paslaugų trukmė darbo dienomis:	<p>Detalus Projekto parengimo darbų grafikas pateikiamas derinti su Užsakovui ne vėliau kaip per 5 (penkias) darbo dienas nuo Sutarties įsigaliojimo dienos. Kartu su projektavimo darbų grafiku Projektuotojas pateikia visų Projekto rengime dalyvaujančių projektuotojų sąrašą, jų kontaktinę informaciją ir atsakomybių aprašymą.</p> <p>Gavus Užsakovo pritarimą projekto sprendiniams, kurie atitinka butų ir kitų</p>

Eil. Nr.	Pavadinimas	Reikalavimai
		<p>patalpų savininkų patvirtintas priemonės investicijų plane ir užsakovo parengtoje Techninėje užduotyje. Projektas pateikiamas Užsakovui (arba Užsakovo nurodytam Projekto ekspertizę atliksiančiam asmeniui) bendrajai ir specialiajai (jei tokia būtų būtina) projekto ekspertizei per 5 (penkias) darbo dienas nuo Užsakovo pritarimo.</p>
III. Reikalavimai projektavimo paslaugoms		
18.	Reikalavimai projektavimo paslaugoms:	<p>Projektas rengiamas vadovaujantis Statybos įstatymu ir kitais įstatymais, reguliuojančiais statybos veiklą; teisės aktais, reglamentuojančiais statinio saugos, gaisrinės saugos ir paskirties reikalavimus; teisės aktais, reglamentuojančiais esminius statinių reikalavimus ir statinio techninius parametrus pagal statinių ar statybos produktų charakteristikų lygius ir klases; LR Architektūros įstatymo 11 str., apibrėžiančiu architektūros kokybės kriterijus; kitais teisės aktais.</p> <p>Projektas turi būti rengiamas naudojant licencijuotą projektavimo programinę įrangą.</p> <p>Rengiant Projektą vadovautis šia projektavimo užduotimi, Statybos įstatymo 24 straipsnio 3 dalyje išvardintais privalomaisiais statinio projekto rengimo dokumentais.</p> <p>Projekto sprendiniai, pateikti techninėse specifikacijose, aiškinamuosiuose raštuose, brėžiniuose bei darbų kiekių žiniaraščiuose, turi būti susieti tarpusavyje ir atskiruose Projekto dokumentuose bei tarp atskirų Projekto sudedamųjų dalių neturi prieštarauti vieni kitiems.</p> <p>Projekte turi būti pateikta pakankamai ir pakankamo detalumo junginių (mazgų).</p>
19.	Planuojama pasiekti energinio naudingumo klasė	Planuojama A energinio naudingumo klasė
20.	Ženklinimas:	Parengtuose Projekto dokumentuose turi būti užtikrintas ES struktūrinės paramos ženklinimas bei numatytas reikalavimas statybos Rangovui prie statybos sklypo (statybvietės) įrengti stendą su informacija apie statomą statinį, užtikrinantį informavimą apie ES paramą, įgyvendinant projektą, ir ES struktūrinės paramos ženklinimą.
21.	Reikalavimai projekto rengimo dokumentų kalbai (-oms):	Projektas ir visa su projektu susijusi dokumentacija Lietuvos Respublikoje rengiamas valstybine kalba.
22.	Nurodymai statinio projekto dokumentų komplektavimui, įforminimui ir pateikimui:	<p>Projektas komplektuojamas ir įforminamas <i>LST 1516:2015</i> nustatyta tvarka.</p> <p>Kartu su SLD Projektuotojas Užsakovui pateikia galutinę, pagal IS „Infostatyba“ projektinę dokumentaciją:</p> <p>2 (egzempliorius) parengto Projekto popierinius egzempliorius;</p> <p>1 (vieną) kompiuterinę laikmeną (USB laikmenoje) pilnos apimties (visų</p>

Eil. Nr.	Pavadinimas	Reikalavimai
		<p>pasirašytų sudedamųjų dalių dokumentų);</p> <p>1 (vieną) kompiuterinės laikmenos nuasmenintą versiją pilnos apimties (visų pasirašytų sudedamųjų dalių dokumentų) Projektą;</p> <p>Atskiru tomu ar atskira byla komplektuojamos visos projekto dalys. Pagrindiniai normatyviniai dokumentai ir kitos sąlygos, kuriomis vadovaujantis turės būti atliekami darbai, turi būti nurodyti parengtoje projektinėje dokumentacijoje ir techninėse specifikacijose.</p> <p>Projektuotojas privalo užtikrinti ir Užsakovui pareikalavus, pateikti dokumentus, užtikrinančius jog Projekto sudedamųjų dalių techninėms specifikacijoms atitinkančius statybos produktus, medžiagas, įrenginius, gaminius ir kt. gali tiekti ne mažiau kaip trys gamintojai.</p> <p>Visos projekte nurodytos medžiagos, statybos produktai, įrenginiai ir gaminiai turi būti reikiama tvarka įteisinti ES ir/ar Lietuvoje.</p> <p>Darbų kiekių žiniaraščiai turi būti sudaromi pagal projektavimo užduoties reikalavimus. Projekto brėžiniuose, darbų kiekių žiniaraščiuose darbus grupuoti pagal projekto sudedamąsias dalis ir atskirų darbų grupes (darbų grupių skirstymas turi būti suderintas tarp projektų dalių).</p> <p>Formuojant minimalius statybos darbų technologijų ir kokybės reikalavimus panaudoti nuorodas į www.statybostaisykles.lt aktuales redakcijose esančius atitinkamų statybos darbų technologijų ir kokybės aprašus.</p> <p>Užsakovui turi būti perduotos parengtos darbinės failų versijos su neapribota galimybe juos redaguoti: skaičiuojamosios kainos nustatymo dalis (*.dbf ir *.xls, arba kt. analogiškais formatais), Projekto sudedamųjų dalių projektinių sprendinių brėžiniai – vektorine ir trimate grafika (*.dwg, *.xls, arba kt. analogiškais formatais), tekstinės dalys (*.pdf ir *.docx arba kt. analogiškais formatais).</p> <p>Užsakovui turi būti perduota: Projektuotojo civilinės atsakomybės draudimas, statybą leidžiantis dokumentas, Projektą rengusių specialistų kvalifikaciniai dokumentai, Projekto vadovo paskyrimo dokumentai. Šie dokumentai turi būti pateikti *.adoc ir *.pdf formatais laikantis asmens duomenų apsaugą reglamentuojančių teisės aktų reikalavimų.</p>
23.	<p>Ekspertizės atlikimas</p> <p><i>(vadovaujantis STR 1.04.04:2017 „Statinio projekto ekspertizė ir statinio ekspertizė“):</i></p>	<p>Projekto Ekspertizė yra privaloma.</p> <p>Statinio projekto ekspertizę organizuoja Užsakovas.</p> <p>Projektuotojas privalo pataisyti Projektą pagal privalomas Ekspertizės pastabas per sutartyje numatytą terminą, neatlygintinai.</p> <p>Pataisytą Projektą gavus bendrosios projekto ekspertizės aktą su išvada, kad</p>

Eil. Nr.	Pavadinimas	Reikalavimai
		<p>Projektą galima tvirtinti, Projektuotojas teikia Užsakovui tvirtinti.</p> <p>Viso sutarties galiojimo metu (iki statinio statybos užbaigimo dokumento surašymo datos) Užsakovui užsakius pakartotinę Projekto ekspertizę (bendrąją, dalinę, specialiąją), Projektuotojas privalo pataisyti Projektą pagal tikrinančių asmenų pastabas be papildomo apmokėjimo, net ir tuo atveju, jeigu Užsakovas priėmė Projektą ir pritarė projektiniams sprendiniams.</p>
24.	Projekto vykdymo priežiūra:	<p>Projektuotojas įsipareigoja visą daugiabučio namo atnaujinimo (modernizavimo) darbų vykdymo laikotarpį, nuo statybos pradžios iki statybos užbaigimo įforminimo teisės aktų nustatyta tvarka, organizuoti ir užtikrinti tinkamą statinio projekto vykdymo priežiūros atlikimą, numatytą šioje užduotyje bei galiojančiuose teisės aktuose. Už visas išlaidas, susijusias su projekto vykdymo priežiūros veiklomis, atsakingas Projektuotojas.</p> <p>Statinio projekto vykdymo priežiūra turi būti vykdoma vadovaujantis <i>STR 1.06.01:2016 „Statybos darbai. Statinio statybos priežiūra“ VI skyriumi „Statinio projekto vykdymo priežiūros tvarkos aprašas“</i>, kitais teisės aktais.</p> <p>Privaloma visų statinio Projekto sudedamųjų dalių sprendinių vykdymo priežiūra, kurią vykdo Projektuotojas.</p> <p>Iki statinio statybos pradžios Projektuotojas Užsakovui pateikia ir suderina:</p> <p>statinio projekto vykdymo priežiūros grupės sudėtį (statinio projekto vykdymo priežiūros vadovo ir visų statinio projekto dalių vykdymo priežiūros vadovų vardai, pavardės, pareigos, dokumentų, suteikiančių teisę eiti atitinkamas pareigas, išdavimo, galiojimo datos ir numeriai, kontaktinė informacija – telefonai, elektroniniai paštai);</p> <p>lankymosi statybvietėje laiką ir tvarką. Projektuotojas visu statinio projekto vykdymo priežiūros laikotarpiu privalo lankytis statomame statinyje (statybvietėje) tokiu periodiškumu, kuris užtikrintų tinkamą statinio projekto vykdymo priežiūros atlikimą, tačiau ne rečiau kaip kartą per mėnesį, o, esant pagrįstam Užsakovo nurodymui, ir dažniau. Lankymosi statybvietėje ir projekto vykdymo priežiūros rezultatai privalo būti fiksuojami Statybos žurnale.</p> <p>Projektuotojo paskirtų (pasamdytų) statinio projekto vykdymo priežiūros vadovo ir statinio projekto vykdymo priežiūros dalies vadovo pareigos ir teisės apibrėžtos <i>STR 1.06.01:2016 VI skyriaus ketvirtajame skirsnyje</i>. Statinio projekto vykdymo priežiūros vadovas ir statinio projekto vykdymo priežiūros dalies vadovas atsako už pareigų vykdymą ir teisių naudojimą ar nepasinaudojimą jomis įstatymų nustatyta tvarka.</p> <p>Projektuotojas privalo vykdyti Užsakovo pateiktus nurodymus, jei jie neprieštaruja galiojantiems Lietuvos Respublikos teisės aktams.</p> <p>Projektuotojas privalo organizuoti ir neatlygintinai atlikti pastebėtų statinio</p>

Eil. Nr.	Pavadinimas	Reikalavimai
		<p>Projekto sprendinių klaidų taisymą. Pateikti pakoreguotus Projekto sprendinius ne vėliau kaip per tris darbo dienas nuo jų paaikšėjimo.</p> <p>Statinio projekto vykdymo priežiūros metu atliekami statinio Projektų sprendinių keitimai atliekami STR 1.04.04:2017 „Statinio projektavimas, projekto ekspertizė“ VI skyriuje nustatyta tvarka.</p> <p>Statinio projekto vykdymo priežiūros metu atliekami statinio Projektų sprendinių keitimai turi būti įregistruojami Statybos darbų žurnale. Užsakovui nurodžius Projektuotojas privalės pildyti elektroninį statybos žurnalą.</p> <p>Statinio projekto vykdymo priežiūros vadovas ir statinio projekto vykdymo priežiūros dalies vadovas, atliekantys statinio Projektų (Projektų dalies) vykdymo priežiūrą, privalo užtikrinti, kad visais atvejais atlikti statinio Projektų (Projektų dalies) sprendinių pakeitimai atitiktų Reglamente (ES) Nr. 305/2011 nurodytus esminius statinių reikalavimus, normatyvinių statybos techninių ir normatyvinių statinio saugos ir paskirties dokumentų reikalavimus. Visais atvejais tokie pakeitimai turi būti suderinti su Užsakovu raštu.</p> <p>Projektuotojas privalo užtikrinti statinio projekto vykdymo priežiūros vadovų (statinio projekto vykdymo priežiūros vadovo ir projekto dalių vadovų pagal kompetenciją) prievolę pasirašyti paslėptų statybos darbų patikrinimo, inžinerinių tinklų, statinio inžinerinių sistemų, technologinių inžinerinių sistemų išbandymo, pripažinimo tinkamais naudoti ir kitus statybos vykdymo dokumentus, jeigu jie atitinka priežiūrimos statinio projekto dalies sprendinius, normatyvinių statybos techninių, normatyvinių statinio saugos ir paskirties dokumentų reikalavimus.</p> <p>Visu statinio projekto vykdymo priežiūros laikotarpiu Projektuotojas privalo:</p> <p>Teikti patarimus (įskaitant ir privalomus nurodymus) ir bet kokius paaiškinimus statybos rangovams (subrangovams).</p> <p>Teikti rekomendacijas ir imtis visų būtinų veiksmų, užtikrinant statinio statybos ir apdailos darbų kokybę ir atitiktą projektui;</p> <p>Imtis visų būtinų veiksmų siekiant ištaisyti statinio statybos ir apdailos darbų klaidas;</p> <p>Teikti rekomendacijas Užsakovui tais atvejais, kai rangovas (subrangovai) nevykdo Projektuotojo rekomendacijų ir/ar nurodymų (kai rangovas (subrangovai) pažeidžia Projektuotojo ar Užsakovo teises);</p> <p>Esant Užsakovo prašymui, Projektuotojas privalo dalyvauti visuose gamybiniuose, koordinaciniuose, darbiniuose ir kt. susirinkimuose ar pasitarimuose, kuriuose sprendžiami su Projekto įgyvendinimu susiję klausimai;</p> <p>Atlikti visus kitus veiksmus, numatytus galiojančiuose teisės aktuose, reglamentuojančiuose statinio projekto vykdymo priežiūrą, taip pat būtinus jos tinkamam užtikrinimui.</p> <p>Dalyvauti statinio statybos užbaigimo procedūrose, teikiant paaiškinimus statinio</p>

Eil. Nr.	Pavadinimas	Reikalavimai
		užbaigimo Komisijai, kartu su rangovu parengti visą būtiną dokumentaciją, kuri teikiama Komisijos darbui ir LR IS „Infostatyba“ statybos užbaigimo procedūroms atlikti.

VALSTYBĖS REMIAMOS
DAUGIABUČIO NAMO ATNAUJINIMO (MODERNIZAVIMO) PRIEMONĖS
PAGAL SUDERINTĄ INVESTICIJŲ PLANĄ (I Variantas)

Eil. Nr.	Trumpas darbų aprašymas	Trumpas priemonės aprašymas, nurodant konstrukcinių sprendimų principus, techninės įrangos charakteristikas ir pan.	Atitvaros šilumos perdavimo koeficientas, U (W/m ² K) *	Darbų kiekis (m ² , m, vnt., kompl., butas)
Energijos efektyvumą didinančios priemonės				
Įėjimo laiptų remontas ir pritaikymas neįgaliųjų poreikiams (panduso įrengimas)				
1.	Įėjimo laiptų remontas ir pritaikymas neįgaliųjų poreikiams (panduso įrengimas)	<p>Demontuojami esami įėjimo stogeliai ir įrengiami nauji su lietaus nuvedimo sistema. Įėjimo stogelis, pagal technines galimybes, pakeliamas ir lygiuojamas su pirmo aukšto langų viršaus linija, užmūrijant pirmąjį laiptinės langelį. Stogelis turėtų būti atitinkamo dydžio, kad pakankamai uždengtų laiptų aikštelę lietaus metu, o žiemą ant jų nesusidarytų ledas. Įėjimo vieta po stogeliu negali būti pilnai uždara dėl gaisro saugos reikalavimų.</p> <p>Stogelis ir kolonos - lengvų metalo konstrukcijų (spalva artima langų rėmų spalvai), presuotos-cinkuotos plieno grotelės šoniniam uždengimui. Įėjimas į pastatą pritaikomas universaliam dizainui.</p> <p>Sutvarkomos įėjimų į pastatą aikštelės, įrengiamas betoninių aikštelių pagrindas, jis turi būti tvirtas, lygus, be deformacijų, aikštelės išklojamos lauko sąlygoms pritaikytomis betoninėmis plytelėmis. Įrengiamos metalinės grotelės batams valyti.</p> <p>Įrengiami pandusai (20 m²), įskaitant ir iš Antakalnio g. pusės, su turėklais esant techninėms galimybėms. 1. Aikštelės paruošimas. 2. Pagrindo įrengimas. 3. Panduso</p>		3 laiptinės (+3 į prekybos paskirties)
		<p>konstrukcijos įrengimas. 4. Turėklų sumontavimas.</p> <p>Įėjimo į prekybos paskirties rūšio patalpų, iš kiemo pusės (grotuotas įėjimas), atraminė sienutė aptaisoma plytelėmis, prieš tai, kur reikia įrengiama hidroizoliacija, pakeičiama įėjimo stogelio skardinė danga. Stogelio danga ir atraminės sienelės plytelių architektūrinis vaizdas derinamas prie bendros pastato architektūrinės išvaizdos, turi būti vientisa su įėjimo stogeliu.</p> <p>Detalūs sprendimai priimami techninio darbo projekto rengimo metu derinant su užsakovu.</p>		
Nuogrindos sutvarkymas				
2.	Nuogrindos sutvarkymas	<p>Darbus sudaro: nuogrindos dangų ir pagrindų išardymas, nuolydžio suformavimas, nuogrindos įrengimas su pagrindo paruošimu.</p> <p>Nuogrinda įrengiama iš tokių pačių betoninių plytelių kaip ir įėjimo aikštelės.</p>	-	Nuogrindos kiekis ~70,00 m ²
Sienu šiltinimo darbai				
3.	Išorinių sienų šiltinimas, įskaitant sienų konstrukcijos defektų pašalinimą	<p>Fasado apdaila parenkama techninio darbo projekto rengimo metu derinant su užsakovu ir gyventojais. Galimi fasado apdailos tipai ir jų įvairios kombinacijos iš medžiagų:</p> <p>Išorinės sienos apšiltinamos termoizoliacinėmis plokštėmis įrengiant tinkuojamąjį armuotą plonasluoksnį dekoratyvinį tinką.</p> <p>Atliekamas išorinių sienų šiltinimas įskaitant ir konstrukcijų defektų pašalinimą (įtrūkimų taisymas, kitas remontas). Atstatomas pažeistas mūras ties stogo karnizu. Šiltinami paviršiai turi būti tinkamai paruošti.</p> <p>Demontuojamos antenos balkonuose.</p>	<p>Pastato sienų šilumos perdavimo koeficientas - 0,14</p> <p>Pastato sienų palėpėje ir rūsyje šilumos perdavimo koeficientas -</p>	Išorinių sienų

	<p>Esant techninėms galimybėms, demontuojamos esamos avarinės būklės metalinės priešgaisrinės kopėčios, vidurinėje laiptinėje įrengiamas liukas patekimui į pastogės patalpas.</p> <p>Demontuojamos I a. langų grotos. Sutvarkomi pusrūsio liukai, prieduobės, nuimamos metalinės konstrukcijos, suformuojamas uždengimas, skardinimas, pritaikant prie bendro fasado vaizdo.</p> <p>Vėsinimo įrenginių, sumontuotų ant išorinės pastato sienos, perkėlimas – 1 vnt.</p> <p>Prieš pastato sienų šiltinimo darbus būtina numatyti visų elektros įrenginių, dujų vamzdyno atitraukimą ir, esant techninėms, galimybėmis paslėpti po žeme.</p> <p>Apšiltinami angokraščiai aplink langus ir duris.</p> <p>Keičiamos visų langų išorinės palangės (prieš tai apšiltinant apačią).</p> <p>Išorinių sienų šiltinimo darbams turi būti naudojama išorinė termoizoliacinė sistema (statybvietėje vertikalių atitvarų, taip pat horizontalių ar pasvirusių nuo kritulių apsaugotų atitvarų išorėje įrengiama sienų apšiltinimo ir apdailos sistema), kurią turi sudaryti kaip vieno gamintojo statybos produktas rinkai pateiktas statybos produktų rinkinys (komplektas), turintis Europos techninį įvertinimą ir paženklintas CE ženklų, arba (netaikoma išorinėms tinkuojamoms sudėtinėms termoizoliacinėms sistemoms) šis rinkinys (komplektas), turintis nacionalinį techninį įvertinimą, arba (netaikoma išorinėms tinkuojamoms sudėtinėms termoizoliacinėms sistemoms) minėtos sistemos turi būti suprojektuotos naudojant atskirus nustatyta tvarka CE ženklų ženklinamus statybos produktus arba (netaikoma išorinėms tinkuojamoms sudėtinėms termoizoliacinėms sistemoms) turintis nacionalinį techninį įvertinimą, arba (netaikoma išorinėms tinkuojamoms sudėtinėms termoizoliacinėms sistemoms) minėtos sistemos turi būti suprojektuotos naudojant atskirus nustatyta tvarka CE ženklų ženklinamus ir (ar) kitus statybos produktus. Apšiltintų sienų šilumos perdavimo koeficientas turi atitikti STR 2.01.02:2016 „Pastatų energinio naudingumo projektavimas ir sertifikavimas“ keliamus</p>	0,18	plotas ~1500 m ² Sienos palėpėje ir rūsyje ~ 162 m ²
--	--	------	---

	<p>reikalavimus A klasės pastatams. Medžiagų ir apdailos tipas parenkamas techninio darbo projekto rengimo metu.</p> <p>Darbus sudaro: 1. Pastolių sumontavimas ir išmontavimas; 2. Sienos paviršiaus paruošimas; 3. Lauko palangių ir stogelių skardinimas; 4. Gaisrinių kopėčių demontavimas ir naujų įrengimas po apšiltinimo; 5. Parapetų skardos nuėmimas ir naujas apskardinimas po apšiltinimo; 6. Plokščių klijavimas ir tvirtinimas smeigėmis; 7. Angokraščių aptaisymas; 8. Išlyginamojo sluoksnio įrengimas, tvirtinant tinklę; 9. Kampų papildomas armavimas; 10. Gruntavimas; 11. Apdailinio sluoksnio įrengimas; 12. Dažymas.</p> <p>Taip pat apšiltinamos palėpės ir rūšio pertvaros tarp šildomų ir nešildomų patalpų.</p> <p>Išlaikomas fasado elementų (stogo karnizo, palangių karnizų, cokolio ir lauko durų apvadų, fasado siūlių) architektūrinis pirminis vaizdas.</p> <p>I aukšto komercinių patalpų fasado elementų nuo Antakalnio g. pusės, kurie yra atitraukti nuo pagrindinės pastato fasado plokštumos, išorinė apdaila derinama su cokolio apdaila, įrengiamos fibrobetoninės plokštės.</p> <p>6.Dekoratyvinis tinkas Pagal cheminę sudėtį – silikatinis-silikoninis, silikoninis arba akrilinis, granitinis: 6.1. Vandens absorbcija: ne žemiau nei W3 (žema); 6.2. Vandens garų laidumas: ne žemiau nei V2 (vidutinė); 6.3. Parenkamas tinkas, kurio sudėtyje yra biocidinių medžiagų; 6.4. Degumo klasė: A2-s1, d0; 6.5. Spalva derinama su užsakovu</p>		
Stogo šiltinimo darbai			

3.	Sutapdinto (plokščio) stogo šiltinimas, stogo dangos įrengimas	<p>Šlaitinių stogų dangos keitimas, esamą dangą keičiant molinių čerpių danga. Darbus sudaro (įskaitant, bet neapsiribojant): 1. Esamos stogo dangos ir grebėstų nuardymas, įskaitant atliekų sutvarkymą; 2. Pažeistų medinių konstrukcijų bei naujai dangai reikalingų konstrukcijų gamyba ir montavimas (mūrlotai, gegnės, stygos, statramsčiai, karnizai, grebėstai ir kita); 3. Stogų šiltinimas termoizoliacinėmis plokštėmis; 4. Garo ir vėjo izoliacijų įrengimas; 5. Stoglangių įrengimas; 6. Naujos stogo dangos įrengimas, aptaisant kraigus, karnizus, prieglaudas; 7. Vėjalenčių, aptvėrimų, stogo kopėčių ir kt. įrengimas; 8. Lietaus nuvedimo sistemos įrengimas; 9. Žaibolaidžių įrengimas; 10. Antenų ir kitų ant stogo sumontuotų įrenginių nuėmimas ir atstatymas.</p> <p>Atkuriamas stogo karnizo pradinis architektūrinis vaizdas.</p> <p>Stogo zonoje, kurioje yra įrengtos patalpos, šiltinamas šlaitinis stogas, zonoje, kurioje nėra įrengtos patalpos, apšiltinama perdanga.</p> <p>Sumontuojami nauji priešgaisriniai liukai patekimui ant stogo pagal LR galiojančių normatyvų keliamus reikalavimus. Pakeičiamos naujomis užlipimo ant stogo kopėčios.</p> <p>Apšiltinimui naudojamos medžiagos tipas ir reikalingas storis parenkamas rengiant techninį darbo projektą. Apšiltinto pastato stogo šilumos perdavimo koeficientas turi atitikti STR 2.01.02:2016 keliamus reikalavimus A klasės pastatams.</p> <p>Viršutinių aukštų balkonų stogelių įrengimas: 1.Balkono stogelio iš įstiklintos PVC konstrukcijos tvirtinimas. 2.Balkono stogelio apskardinimas.</p> <p>Stogeliams, parapetams, kitoms pastato konstrukcijoms ir įrenginiams, kur gali nutūpti paukščiai įrengiami spygliai skirti paukščių baidymui.</p>	Šilumos perdavimo koeficientas – $0,14 > U \geq 0,13$ W/(m ² ·K)	Stogo kiekis ~ 413,00 m ² Balkono ir įėjimo stogeliai ~ 36 m ²
Cokolių šiltinimo darbai				
4.	Cokolio šiltinimas, įskaitant cokolio konstrukcijos defektų pašalinimą.	Atliekamas cokolio šiltinimas įskaitant ir konstrukcijų defektų pašalinimą (įtrūkimų, siūlių taisymas, kitas remontas). Šiltinami paviršiai turi būti tinkamai paruošti (esantys inžineriniai įrenginiai išsaugomi, esant poreikiui atkeliami, permontuojami ant naujai	Šilumos perdavimo koeficientas - 0,18.	Cokolio šiltinimo kiekis (antžeminės

	elektros, dujų ar kitų sistemų ar įrengimų nuo šiltinamos sienos (cokolio) atitraukimą	<p>įrengtos apdailos, numatyti visų elektros įrenginių atitraukimą ir t.t.).</p> <p>Atliekami cokolio antžeminės ir požeminės dalies (igilintos į žemę tenkinant normatyvinius reikalavimus, ne mažiau 1,2 m) šiltinimo darbai: pamatai padengiami hidroizoliacija, įrengiamas termoizoliacinis sluoksnis bei antžeminės dalies apdaila (parenkama techninio darbo projekto rengimo metu).</p> <p>Cokolio šiltinimo darbams turi būti naudojama išorinė termoizoliacinė sistema (statybvietėje vertikalių atitvarų, taip pat horizontalių ar pasvirusių nuo kritulių apsaugotų atitvarų išorėje įrengiama sienų apšiltinimo ir apdailos sistema), kurią turi sudaryti kaip vieno gamintojo statybos produktas rinkai pateiktas statybos produktų rinkinys (komplektas), turintis Europos techninį įvertinimą ir paženklintas CE ženklu, arba (netaikoma išorinėms tinkuojamoms sudėtinėms termoizoliacinėms sistemoms) šis rinkinys (komplektas), turintis nacionalinį techninį įvertinimą, arba (netaikoma išorinėms tinkuojamoms sudėtinėms termoizoliacinėms sistemoms) minėtos sistemos turi būti suprojektuotos naudojant atskirus nustatyta tvarka CE ženklu ženklinamus statybos produktus arba (netaikoma išorinėms tinkuojamoms sudėtinėms termoizoliacinėms sistemoms) turintis nacionalinį techninį įvertinimą, arba (netaikoma išorinėms tinkuojamoms sudėtinėms termoizoliacinėms sistemoms) minėtos sistemos turi būti suprojektuotos naudojant atskirus nustatyta tvarka CE ženklu ženklinamus ir (ar) kitus statybos produktus. Apšiltinto cokolio šilumos perdavimo koeficientas turi atitikti STR 2.01.02:2016 „Pastatų energinio naudingumo projektavimas ir sertifikavimas“ keliamus reikalavimus A klasės pastatams. Medžiagų ir apdailos tipas parenkamas techninio darbo projekto rengimo metu.</p> <p>Pastatų cokolių šiltinimas iš išorės iki nuogrindos termoizoliacinėmis plokštėmis, tinkuojant armuotu tinku ir aptaisant apdailos fibrobetoninėmis plokštėmis (natūralios spalvos – šviesiai, tamsiai pilka, pilka, juoda). Termoizoliacinis sluoksnis - ekstrudinis putų polistirenas.</p> <p>Darbus apima tokios sudėties statybos darbų ir medžiagų sąnaudų visumą (įskaitant, bet neapsiribojant): 1. Paviršiaus paruošimas; 2. Hidroizoliacijos įrengimas; 3.</p>		dalies) ~120,00 m ² Cokolio šiltinimo kiekis (požeminės dalies) ~137,00 m ²
--	--	--	--	--

		<p>Termoizoliacinių plokščių tvirtinimas, klijuojant ir papildomai tvirtinant smeigėmis; 4. Išlyginamojo sluoksnio įrengimas, tvirtinant tinklę; 5. Langų angokraščių aptaisymas apdailos plytelėmis; 6. Paviršiaus aptaisymas apdailos fibrobetoninėmis plokštėmis.</p> <p>Pastatų cokelių 1,2 m įgilinamosios į gruntą dalies šiltinimas iš išorės termoizoliacinėmis plokštėmis ir padengimas drenazine membrana. Termoizoliacinis sluoksnis - ekstrudinis putų polistirenas.</p> <p>Apima tokios sudėties statybos darbų ir medžiagų sąnaudų visumą (įskaitant, bet neapsiribojant): 1. Nuogrindos pašalinimas; 2. Grunto atkasimas ir užkasimas; 3. Paviršiaus paruošimas; 4. Hidroizoliacijos įrengimas; 5. Termoizoliacinio sluoksnio padengimas drenazine membrana; 6. Termoizoliacinių plokščių tvirtinimas, klijuojant ir papildomai tvirtinant smeigėmis; 7. Nuogrindos įrengimas su pagrindo paruošimu.</p> <p>Atstatoma (įrengiama) nuogrinda aplink visą pastatą (nuardoma esama nuogrinda, nukasamas gruntas, klojamas žvyro pagrindas, išlyginamasis sluoksnis, klojamos trinkelės ir t.t.), atsodinama pažeista remonto metu veja.</p> <p>Nuogrinda klojama užtikrinant natūralų lietaus vandens nutekėjimą nuo pastato iš kiemo pusės, nuo Antakalnio gatvės lietaus vanduo nuo lietvamzdžių išvedama iki artimiausių šulinių. Esant poreikiui įrengiami betoniniai latakai lietaus vandeniui nutekėti. Detalūs sprendimai priimami techninio darbo projekto rengimo metu derinant su užsakovu.</p>		
Perdangų šiltinimo darbai				
5.	Perdangos pastogėje šiltinimas	<p>Perdangų nešiltintoje pastogėje šiltinimas termoizoliacinėmis plokštėmis, įrengiant praėjimo takus. Termoizoliacinis sluoksnis – mineralinė vata. Darbus sudaro: perdangos paviršiaus paruošimas, garo izoliacijos paklojimas, šiltinamosios izoliacijos paklojimas, vėjo izoliacinių plokščių paklojimas, praėjimo takų įrengimas, liukų sutvarkymas, ventiliacijos sutvarkymas.</p>	Šilumos perdavimo koeficientas - 0,13.	Apšiltinamos pastogės kiekis, perdangos plotas ~395 m ²

6.	Rūsio perdangos šiltinimas	<p>Rūsio lubų šiltinimas termoizoliacinėmis plokštėmis, padengtomis gruntu/dažais. Termoizoliacinis sluoksnis – mineralinė vata.</p> <p>Atliekamas rūsio perdangos šiltinimas iš apačios, įskaitant ir konstrukcijų defektų pašalinimą (plyšių, įtrūkimų, išdaužų taisymas, kitas remontas). Šiltinami paviršiai turi būti tinkamai paruošti. Termoizoliacijos plokštės klijuojamos ir dažomos.</p> <p>Darbus sudaro: 1. Lubų paviršiaus paruošimas; 2. Termoizoliacijos plokščių klijavimas; 3. Dažymas.</p> <p>Detalūs sprendimai, apšiltinimui naudojamos termoizoliacinės medžiagos tipas ir reikalingas storis parenkamas techninio darbo projekto rengimo metu. Atlikti perdangos šiltinimo darbai turi atitikti STR 2.01.02:2016 „Pastatų energinio naudingumo projektavimas ir sertifikavimas“ keliamus reikalavimus A klasės pastatams.</p>	Šilumos perdavimo koeficientas - 0,30. Projektuotojai privalo suprojektuoti medžiagas kurios rūsio aukštį mažintų minimaliai.	Rūsio perdangos kiekis ~249,00 m ²
Langų, durų keitimas, balkonų stiklinimas				
7.	Butų ir kitų patalpų langų ir balkonų durų keitimas mažesnio šilumos pralaidumo langais (įskaitant apdailos darbus)*	<p>Langai ir balkonų durys keičiami į naujus plastikinius (trijų stiklų su 2 selekt. stiklais), kurių šilumos perdavimo koeficientas ne didesnis nei $U \leq 0,9$ W/m²K. Langai numatomi akustiniai.</p> <p>Langai montuojami sienų šiltinamajame sluoksnyje, naudojant kompozicinių profilių sistemą. Profilių spalva (ne balta) parenkama techninio darbo projekto rengimo metu, derinant ją prie fasado ir su Užsakovu. Rekomenduojamos plastiko rėmo (lygaus paviršiaus) spalvos RAL 7016, RAL 7004, RAL 7035 iš išorės, o iš vidaus balti. Spalvoti PVC gaminiai gaminami laminuojant profilius.</p>	≤1,0	Keičiamų plastikinių langų ir balkonų durų kiekis ~354,78 m ² Keičiamų medinių langų

* balkonai, įėjimų stogeliai, balkonų stiklinimo sprendimai, angokraščiai ir smulkesnės detalės turi turėti vieną dizaino stilistiką.

		<p>Langai varstomi dviejų padėčių su trečia varstymo padėtimi - "mikroventiliacija". Varstomų dalių kiekis turi atitikti norminius reikalavimus ir, kad būtų galimybė stiklus išvalyti iš išorės.</p> <p>Esami mediniai langai (įskaitant stoglangius) keičiami naujais mediniais langais (trijų stiklų su 2 selekt. stiklais), kurių šilumos perdavimo koeficientas $1,1 > U \geq 0,83$ W/(m²·KW/m²K. Profilių spalva (ne balta) parenkama techninio darbo projekto rengimo metu, derinant ją prie fasado ir su Užsakovu. Darbus sudaro: 1. Senų blokų išėmimas iš sienų, įskaitant atliekų sutvarkymą; 2. Palangių išėmimas; 3. Naujų montuojamų blokų įstatymas, reguliavimas ir tvirtinimas; 4. Vidaus ir lauko palangių įrengimas; 5. Sandūrų tarp staktų ir sienų hermetizavimas; 6. Angokraščių apdaila.</p> <p>Atliekama vidinių angokraščių pilna apdaila, keičiamos vidinės palangės.</p> <p>Pakeistų langų charakteristikos turi tenkinti STR 2.01.02:2016 „Pastatų energinio naudingumo projektavimas ir sertifikavimas“ šioms atitvaroms keliamus reikalavimus A klasės pastatams.</p> <p>Keičiami laiptinės langai turi tenkinti Gaisrinės saugos pagrindinių reikalavimų 134 punkto reikalavimus.</p> <p>Detalūs sprendimai, kiekiai tikslinami techninio darbo projekto rengimo metu derinant su užsakovu.</p>		kiekis ~20,16 m ²
8.	Bendrojo naudojimo patalpose esančių langų keitimas (įskaitant apdailos darbus)	<p>Bendrojo naudojimo patalpų visi langai (laiptinių ir rūšio) - keičiami naujais PVC profilių langais (trijų stiklų su 2 selekt. stiklais). Nauji langai montuojami termoizoliaciniame sluoksnyje. Šilumos perdavimo koeficientas - 1,10, langai montuojami šiltinimo sluoksnyje, rūšio ir laiptinės langai</p> <p>Bendrojo naudojimo laiptinių langų profilių spalva parenkama techninio darbo projekto rengimo metu, derinant ją prie fasado ir su užsakovu. Gaminio spalva</p>	≤1,1	Keičiamų langų kiekis ~ 47,58 m ²

		<p>parenkam pagal profilio gamintojo spalvinį katalogą. Rekomenduojamos plastiko rėmo (lygaus paviršiaus) spalvos RAL 7016, RAL 7004, RAL 7035 iš išorės, o viduje – balti.</p> <p>Rūšio patalpų langų profilių spalva parenkama techninio darbo projekto rengimo metu, derinant ją prie fasado ir su užsakovu. Spalvoti PVC gaminiai profilio gamintojo (gamykliškai) laminuoti dekoratyvinėmis plėvelėmis. Gaminio spalva parenkam pagal profilio gamintojo spalvinį katalogą. Rekomenduojamos plastiko rėmo (lygaus paviršiaus) spalvos RAL 7016, RAL 7004, RAL 7035.</p> <p>Langai varstomi dviejų padėčių su trečia varstymo padėtimi - "mikroventiliacija".</p> <p>Numatoma vidinių angokraščių apdaila, keičiamos vidinės palangės (pagal poreikį) ir įrengiamos lauko palangės. Varstomų dalių kiekis atitinka norminius reikalavimus.</p> <p>Pakeistų langų charakteristikos turi tenkinti STR 2.01.02:2016 „Pastatų energinio naudingumo projektavimas ir sertifikavimas“ šioms atitvaroms keliamus reikalavimus A klasės pastatams.</p> <p>Keičiami laiptinės langai turi tenkinti Gaisrinės saugos pagrindinių reikalavimų 134 punkto reikalavimus.</p> <p>Darbus sudaro (įskaitant, bet neapsiribojant): 1. Senų blokų išėmimas iš sienų, įskaitant atliekų sutvarkymą; 2. Naujų montuojamų blokų įstatymas, reguliavimas ir tvirtinimas; 3. Lauko palangių įrengimas; 4. Sandūrų tarp staktų ir sienų hermetizavimas; 5. Angokraščių apdaila.</p>		
9.	Bendrojo naudojimo lauko durų (įėjimo, tambūro, balkono),	<p>Jeigu leidžia techninės galimybės įėjimo stogelis pakeliamas, praplatinamas ir lygiuojamas su pirmo aukšto langų viršaus linija. Stogelis ir kolonos - lengvų metalo konstrukcijų (spalva artima langų rėmų spalvai), presuotos-cinkuotos plieno grotelės</p>	Įėjimo, rūšio,	Aliuminių durų kiekis (~35,78 m ²)

	rūsio, konteinerinės, šilumos punkto keitimas	<p>šoniniam uždengimui. Įėjimas į pastatą pritaikomas universaliai dizainui.</p> <p>Įėjimų į laiptines durys - aliuminio profilio, su stiklo paketu per visą aukštį ir elektromagnetinėmis spynomis, klaviatūra ir magnetiniais rakteliais (ne mažiau kaip 3 komplektai butui). Spalva derinama su Užsakovu.</p> <p>Įėjimų į rūšį ir komercinių patalpų – metalinės (aliuminės) apšiltintos su paprasta cilindrine spyna.</p> <p>Vidaus tambūrų durys – plastikinės (ne baltos).</p> <p>Visos durys sukomplektuotos su pritraukėjais, durų atmušėjais ir atraminėmis kojėlėmis.</p> <p>Visų durų rankenų tipas parenkamas techninio darbo projekto rengimo metu ir derinamas su užsakovu, pageidautina per visą durų aukštį.</p> <p>Visoms durims numatoma pilna angokraščių apdaila.</p> <p>Durų šilumos perdavimo koeficientas turi atitikti STR 2.01.02:2016 keliamus reikalavimus A klasės pastatams. Lauko durims mechaninio patvarumo klasė, atsparumas kartotiniam varstymui ciklai/klasė, oro skverbties klasė, oro garso izoliacijos rodiklis ir kiti parametrai turi atitikti norminius reikalavimus. Visos medžiagos turi būti sertifikuotos ir įrengiamos pagal gamintojų rekomendacijas.</p> <p>Nepalikti nestiklinamų ar kitu būdu neuždengiamų bendrojo naudojimo atvirų balkonų. Atviriems, bendro naudojimo balkonams uždengti parenkamos aliuminio lamelės, kirsti / perforuoti nerūdijančio metalo tinklai, įremini nerūdijančio metalo tinklai, kt. sprendimai – derinat juos su užsakovu.</p> <p>Matavimo vienetas apima tokios sudėties statybos darbų ir medžiagų sąnaudų visumą (įskaitant, bet neapsiribojant): 1. Senų blokų išėmimas iš sienų, įskaitant atliekų</p>	komercinių patalpų durų $\leq 1,4$ Tambūro $\leq 1,3$	Plastikinių durų kiekis (~6,36 m ²)
--	---	---	--	---

		sutvarkymą; 2. Naujų montuojamų blokų įstatymas, reguliavimas ir tvirtinimas; 3. Lauko palangių įrengimas; 4. Sandūrų tarp staktų ir sienų hermetizavimas; 5. Angokraščių apdaila.		
10.	Balkonų remontas keičiant turėklus (m ² balkono grindų).	<p>Išsaugomi balkonų turėklai, demontuojami esami metaliniai turėklai, gamybinėse patalpose nuvalomi smėliuojant, gruntuojami, dažomi miltelinio būdu. Atstatomi atgal į balkonų, išlaikomas normatyvinis turėklo aukštis.</p> <p>Visos balkonų išorinės atitvaros (balkoninės plokštės, sienelės kraštai bei dugnas) remontuojamos, stiprinamos, atstatomos (balkonų plokščių atstatymo detalūs techniniai sprendimai priimami techninio darbo projekto rengimo metu derinant su užsakovu).</p> <p>Išlaikomas balkono ilgis nuo pastato fasado sienos paviršiaus.</p> <p>Atstatomas balkonų plokštės pagrindo nuolydis, įrengiama hidroizoliacija ant išlyginamojo betono sluoksnio ir kiti darbai (detalūs sprendimai priimami techninio darbo projekto rengimo metu).</p> <p>Esant poreikiui TDP ruošimo metu įvertinti balkono plokščių stiprinimo sprendinius.</p>		Balkonų grindų plotas ~ 66,00 m ²
Elektros instaliacijos modernizavimas				
11.	Bendrojo naudojimo elektros inžinerinės sistemos, apšvietimo sistemos atnaujinimas	<p>Ties įėjimu į laiptinę įrengiamas lauko apšvietimas, šviestuvai aliuminio korpuso, su šviesos tamsos būvio davikliu.</p> <p>Rūsyje numatyti elektros instaliacijos atitraukimą, kabelius ir laidus klojant apsauginiuose loviuose, nes bus atliekamas rūšio lubų šiltinimas.</p> <p>Elektros instaliacijos atitraukimas, atliekant rūšio lubų šiltinimą. 1. Vamzdžių su kabeliais ir laidais atlaisvinimas. 2. Kabelių ir laidų pailginimas, sumontuojant</p>	-	1 kompletas

		<p>jungiamasis movas. 3. Apsauginių lovių kabeliams montavimas. 4. Kabelių ir laidų paklojimas į apsauginius lovius.</p> <p>Darbų apimtys ir jų techniniai sprendimai tikslinami techninio darbo projekto ruošimo metu derinant su užsakovu. Visos medžiagos turi būti sertifikuotos ir įrengiamos pagal gamintojų rekomendacijas.</p> <p>Šilumos punkto elektros instaliaciją apjungti su bendro naudojimo apšvietimo sistema, kad būtų galima maitinti įrengta saulės jėgaine.</p> <p>Rūsio apšvietimas perkeliamas šiltinant rūsio lubas.</p> <p>Laiptinių kiekis - 3 vnt., Rūsio plotas ~249 m².</p>		
Karšto vandentiekio sistemos vamzdynų ir įrenginių keitimas				
12.	Karšto vandens sistemos pertvarkymas, atnaujinimas, vamzdynų keitimas ir (ar) izoliavimas	<p>Atliekant karšto vandens sistemos remonto darbus, numatoma pakeisti karšto vandens sistemos (tiekimo bei cirkuliacinius) stovus, jų izoliaciją, montuojama uždaroji ir reguliuojamoji armatūros. Vamzdžių kirtimosi su pastato konstrukcijomis vietų užtaisymas.</p> <p>Pakeičiami esami gyvatukai naujais (rankšluosčių džiovintuvų keitimo kiekis ir poreikis nustatomas techninio darbo projekto rengimo metu derinant su užsakovais ir gyventojais).</p> <p>Ant karšto vandens sistemos cirkuliacinių stovų montuojami terminio balansavimo ventiliai su terminės dezinfekcijos funkcija. Darbų apimtys ir sprendimai tikslinami techninio darbo projekto ruošimo metu.</p> <p>Karšto vandentiekio sistemos tiekiamųjų stovų keitimas sanitariniame mazge, su cirkuliacijos įrengimu, jei bus techninės galimybės. Darbus sudaro (įskaitant, bet neapsiribojant): 1. Esamų karšto vandentiekio stovų demontavimas. 2. Naujų karšto</p>	-	1 komplektas
		<p>vandentiekio stovų ir atšakų į butus (iki skaitiklių) montavimas, įskaitant stovų ir atšakų atjungiamuosius bei stovų vandens išleidimo čiaupus. 3. Sumontuotų vamzdynų izoliavimas. 4. Stovų prijungimas prie esamų karšto vandens tinklų butuose. 5. Vamzdžių kirtimosi su pastato konstrukcijomis vietų užtaisymas. 6. Vamzdynų praplovimas, dezinfekcija, hidraulinis bandymas.</p> <p>Magistralinių karšto vandentiekio sistemos vamzdynų keitimas. 1. Esamų karšto vandentiekio magistralinių vamzdynų demontavimas. 2. Naujų vamzdynų montavimas. 3. Sumontuotų vamzdynų izoliavimas. 4. Uždaromosios armatūros montavimas. 5. Vamzdžių kirtimosi su pastato konstrukcijomis vietų užtaisymas. 6. Vamzdynų praplovimas, dezinfekcija, hidraulinis bandymas.</p> <p>Karšto vandens termobalansinių srauto reguliavimo ventilių įrengimas. Darbus sudaro: 1. Vamzdžių pjaustymas, galų paruošimas. 2. Balansavimo - reguliavimo ventilių įrengimas. 3. Izoliavimas.</p> <p>Rankšluosčių džiovintuvų keitimas. Darbus sudaro: 1. Esamų rankšluosčių džiovintuvų ir privedamųjų vamzdynų iki stovų demontavimas, išnešimas ir pakrovimas į transporto priemones. 2. Naujų privedamųjų vamzdynų apvedimo linijų ir rankšluosčių džiovintuvų su termostatais montavimas. 3. Hidraulinis bandymas, praplovimas, dezinfekcija.</p> <p>Karšto vandens cirkuliacinių stovų ilgis ~ 156m Karšto vandens stovų ilgis ~ 156m Karšto vandens magistralinių vamzdynų ilgis ~ 130m Rankšluosčių džiovintuvai (gyvatukai) ~ 22 vnt. Karšto vandens termobalansinių srauto reguliavimo ventilių kiekis – 6 vnt.</p>		
Šildymo sistemos remontas				
13.	Šilumos punkto ar katilinės įrengimas,	Šilumos punktų modernizavimas, keičiant esamus įrenginius į 2 kontūrų modulinius įrenginius, kai skirtųjų įrenginių galia apie 300kW. Darbus sudaro: 1. Esamų	-	1 komplektas

	keitimas, pertvarkymas arba individualių katilų ir (ar) karšto vandens ruošimo įrenginių įrengimas ar keitimas	šilumos punktų demontavimas. 2. Naujų šilumos mazgų su karšto vandens ruošimu montavimas. 3. Prijungimas prie vandens tiekimo, šildymo sistemos, šilumos tinklų ir karšto, ir šalto vandens sistemų. 4. Padengimas antikorozine danga ir izoliavimas folija padengtais kevalais. 5. Hidraulinis bandymas.		
14.	Šildymo sistemos atnaujinimas ar pertvarkymas (balansavimas, vamzdžių keitimas, izoliavimas, šildymo prietaisų, termostatinė ventilių įrengimas, individualių šilumos apskaitos prietaisų ar daliklių sistemos įrengimas)	<p>Šildymo radiatorių pakeitimas naujais šildymo radiatoriais su termostatinėmis galvomis, šilumos reguliavimui (155 kW). Darbus sudaro (įskaitant, bet neapsiribojant): 1. Radiatorių atjungimas, atsukant ilgasiūgius. 2. Esamų radiatorių nuėmimas, išnešimas ir pakrovimas į transporto priemones arba sudėjimas į paketus. 3. Radiatorių laikiklių tvirtinimas. 4. Naujų radiatorių pakabinimas ant laikiklių. 5. Radiatorių prijungimas prie vamzdžio.</p> <p>Automatinių balansavimo/srauto reguliavimo ventilių įrengimas (28 vnt.). Darbus sudaro (įskaitant, bet neapsiribojant): 1. Esamos uždarymo ir reguliavimo armatūros demontavimas; 2. Naujo ventilio ir balansinių ventilių montavimas; 3. Šildymo sistemos stovų reguliavimas ir pridavimas eksploatacijai; 4. Sumontuotos įrangos izoliavimas.</p> <p>Uždarnosios armatūros magistralėms keitimas (68 vnt., iš jų šildymui -56 vnt., KV – 12 vnt.). Darbus sudaro: 1. Esamos uždarymo armatūros demontavimas; 2. Naujos uždarymo armatūros sumontavimas; 3. Senų drenazo ir nuorinimo ventilių pakeitimas arba naujų sumontavimas; 4. Magistralinių vamzdžių hidraulinis išbandymas; 5. Sumontuotos įrangos izoliavimas.</p> <p>Magistralinių šildymo sistemos vamzdžių keitimas (260 m). Darbus sudaro (įskaitant, bet neapsiribojant): 1. Esamų vamzdžių demontavimas. 2. Naujų vamzdžių montavimas. 3. Vamzdžių dažymas korozijai atspariais dažais. 4. Vamzdžių izoliavimas. 5. Hidraulinis bandymas.</p> <p>Vienvamzdės šildymo sistemos stovų vamzdžių keitimas į dvivamzdės sistemos stovų vamzdžius (861 m). Darbus sudaro (įskaitant, bet neapsiribojant): 1. Stovų vamzdžio nuo magistralinių iki šildymo prietaisų demontavimas. 2. Naujų stovų ir prijungiamųjų vamzdžių montavimas. 3. Šildymo prietaisų prijungimas prie naujai sumontuotų stovų. 4. Naujų vamzdžių</p>	-	1 kompletas

		gruntavimas, dažymas. 5. Vamzdžių hidraulinis bandymas. 6. Rūsyje iki perdangos vamzdžio izoliavimas.		
		Šildymo daliklinės apskaitos sistemos iki 100 šilumos daliklių su nuotoliniu duomenų nuskaitymu įrengimas. Darbus sudaro (įskaitant, bet neapsiribojant): 1. Šilumos daliklių montavimas. 2. Nuotolinio duomenų nuskaitymo, kaupimo ir perdavimo prietaisų ir įrenginių montavimas. 3. Nuotolinio duomenų nuskaitymo apskaitos sistemos derinimas ir adresų įregistravimas.		
Ventiliacijos atnaujinimas (modernizavimas)				
15.	Vėdinimo sistemos sutvarkymas arba pertvarkymas, įskaitant mechaninio vėdinimo sistemos su šilumogražos (rekuperacijos) funkcija įrengimas	<p>Natūralios ventiliacijos sistemos atnaujinimas. Darbus sudaro (įskaitant, bet neapsiribojant) : 1. Vėdinimo kanalų valymas, sandarinimas. 2. Vėdinimo grotelių keitimas. 3. Vėdinimo kanalų dalies virš stogo remontas. 4. Vėdinimo kanalų biocheminis apdorojimas. (22 vnt.).</p> <p>Stoginių deflektorių iki 250mm skersmens įrengimas. Darbus sudaro (įskaitant, bet neapsiribojant): 1. Angos stoge gręžimas. 2. Stovo įstatymas į angą ir pritvirtinimas. 3. Deflektoriaus montavimas ant stogo. 4. Deflektoriaus jungties su stogu aptaisymas ritinine danga. 5. Ventiliacijos sistemos prijungimas prie stovo. (22 vnt.).</p>	-	1 kompletas (22 butai ir patalpos)
16.	Individualių rekuperatorių įrengimas	<p>Individualių mini rekuperatorių įrengimas patalpose. Iš viso įrengiami 22 kompl. rekuperatorių. Komplektą sudaro: vieno buto/kitos paskirties patalpų mini rekuperatorių visuma, kai kiekvienoje gyvenamojoje patalpoje (kambaryje) montuojama po viena mini rekuperatorių, kaip yra keliami reikalavimai bendram efektyviam sistemos veikimui. 6 butui, kompl. sudaro mažiausiai 2 vnt. rekuperatorių; 101 Prekybos patalpoje komplektą sudaro mažiausiai 4 vnt. rekuperatorių, 102 Prekybos patalpoje - 2 vnt..</p> <p>Rekuperacinės sistemos šilumos atgavimo efektyvumas ne mažiau 85% Efektyvumas turi būti sertifikuotas pagal Europos normas (EN13141-8), esant maksimaliam oro debitui. Vieno kambario butui naudojamas dvisrautis mini rekuperatorius, esant dviem ar daugiau kambarių į kiekvieną gyvenamąjį kambarį montuojama po vieną viensrauti</p>		22 patalpos 22 kompl.

		<p>mini rekuperatorių kurie jungiami į bendrą sistemą. Oro kaitos užtikrinimas m³/val. vertinamas projektavimo metu. Kiekį ir (ar) sprendinius (įskaitant, bet neapsiribojant, montavimo vieta, el. maitinimas) tikslinti projektavimo metu.</p> <p>Projektuojamiems įrenginiams nustatomi reikalavimai:</p> <ul style="list-style-type: none"> - Rekuperavimo efektyvumas, šilumograža, proc- ne mažiau 85 proc.; - Oro padavimas – ne mažiau 3 oro tiekimo režimai/greičiai; - Triukšmas - ne daugiau 35 dB; - Darbinė temperatūra – nuo -20 °C iki +25°C; - Galimybė dirbti reversiniu režimu (tiekimo – ištraukimo režimu); - Sudedamosios dalys: daugkartinio naudojimo filtras, triukšmo slopintuvai (jei montuojamas tiesiogiai į sieną), šilumos rekuperavimo elementas, belaidis valdymo pultelis; - Valdymo būdas - lengva montuoti ir paprasta valdyti; - Elektros tiekimas – 220V; - Pritaikytas vienos patalpos rekuperavimui; - Spalva derinama su užsakovu; - Oro padavimo/išmetimo grotelės montuojamos į lango angokraštį; - Išorinė elektros instaliacija (el. laidai vedami ventiliuojame fasade). <p>Tikslūs sprendiniai, techninės specifikacijos ir darbų apimtys (kiekiai) nustatomos techninio darbo projekto rengimo metu.</p>		
Fotoelektrinių modulių sistemų montavimas				
17.	Atsinaujinančių energijos šaltinių (saulės, vėjo, geoterminės ar aeroterminės energijos) įrengimas	<p>Fotovoltinės saulės modulių tinklinės 4 kW jėgainės įrengimas ant pastato šlaitinio stogo. Matavimo vienetas apima tokios sudėties statybos darbų ir medžiagų sąnaudų visumą (įskaitant, bet neapsiribojant): 1. Stogo dangos paviršiaus paruošimas. 2. Saulės modulių konstrukcijos montavimas. 3. Tvirtinimo taškų stoge hidroizoliavimas. 4. Saulės modulių montavimas. 5. Keitiklių ir kitos elektros įrangos montavimas. 6. Elektros kabelių klojimas ir komutavimas. 7. Įžeminimo įrengimas. 8. Elektrinių parametrų matavimas.</p>	-	1 komplektas
Kitos valstybės remiamos priemonės				

Buitinių nuotekų sistemos atnaujinimas ar keitimas				
18.	Buitinių nuotekų sistemos atnaujinimas ar keitimas	<p>Pakeičiami stovai į atitinkamo diametro naujus betriukšmius vamzdžius, numatant nuotekų stovų revizijas. Esant techninei galimybei, magistraliniai vamzdiniai rūsyje iškeliami iš gyventojų rūsio patalų (sandėliukų) į koridorius.</p> <p>Pastato buitinio nuotakyno rūsio vamzdinių keitimas iki šulinio (80m), kai vamzdžių skersmuo 160 mm. Matavimo vienetas apima tokios sudėties statybos darbų ir medžiagų sąnaudų visumą (įskaitant, bet neapsiribojant): 1. Nuotekų sistemos esamų rūsio vamzdinių išardymas. 2. Naujų plastikinių vamzdžių ir fasoninių dalių bei įrangos montavimas nuo išvado įmovos rūsyje iki įmovos stovo pravalai (revizijai) prijungti. 3. Grindų ardymas ir atstatymas vamzdžių klojimo vietose. 4. Vamzdžių kirtimosi su pastato konstrukcijomis vietų užtaisymas. 5. Hidraulinis bandymas.</p> <p>Pastato buitinio nuotakyno stovų keitimas (96 m), kai vamzdžių skersmuo 110 mm.</p>	-	1 komplektas
Šaltojo vandentiekio sistemos vamzdinių ir įrenginių keitimas				
19.	Geriamojo vandens sistemos atnaujinimas ar keitimas	<p>Pastato geriamojo vandens vamzdinių ir įrenginių keitimas ar (ar) pertvarkymas pagal STR 2.02.01:2004 „Gyvenamieji pastatai“, kitus teisės aktus. Atnaujinami šalto vandens stovai, magistraliniai vamzdiniai rūsyje ir uždaromoji armatūra. Keičiami vamzdiniai izoliuojami. Esant techniniai galimybei, šalto vandens magistraliniai vamzdiniai rūsyje iškeliami iš gyventojų rūsio patalų (sandėliukų) į koridorius, kartu rūsio koridoriuose lengvai prieinamose vietose įrengiant stovų uždaromąją armatūrą. Darbų apimtys, medžiagos ir sprendimai parenkami techninio darbo projekto rengimo metu.</p> <p>Šaltojo vandentiekio magistralinių ir gaisro gesinimo sistemų vamzdinių keitimas (65 m). Matavimo vienetas apima tokios sudėties statybos darbų ir medžiagų sąnaudų visumą (įskaitant, bet neapsiribojant): 1. Esamų vamzdinių demontavimas. 2. Naujų vamzdinių montavimas. 3. Uždaromosios armatūros montavimas. 4. Sumontuoti</p>	-	1 komplektas

		<p>vamzdynų izoliavimas. 5. Vamzdžių kirtimosi su pastato konstrukcijomis vietų užtaisymas. 6. Vamzdynų praplovimas, dezinfekcija, hidraulinis bandymas.</p> <p>Šaltojo vandentiekio sistemos stovų keitimas (78 m) - Matavimo vienetas apima tokios sudėties statybos darbų ir medžiagų sąnaudų visumą (įskaitant, bet neapsiribojant): 1. Esamų vamzdynų demontavimas. 2. Naujų stovų ir atšakų į butus, įskaitant stovų ir atšakų atjungiamuosius bei stovų vandens išleidimo čiaupus, montavimas ir prijungimas prie esamo tinklo butuose. 3. Sumontuotų vamzdynų izoliavimas. 4. Vamzdžių kirtimosi su pastato konstrukcijomis vietų užtaisymas. 5. Vamzdynų praplovimas, dezinfekcija, hidraulinis bandymas.</p>		
Skaičiuojamosios šiluminės energijos sąnaudų sumažinimas				
20.		<p>Lyginant su skaičiuojamosiomis šiluminės energijos sąnaudomis iki Projekto sprendinių įgyvendinimo:</p> <p>Skaičiuojamųjų šiluminės energijos sąnaudų sumažėjimas, palyginus su esama padėtimi numatomas 58 %.</p> <p>Skaičiuojamųjų šiluminės energijos sąnaudų sumažėjimas, palyginus su esama padėtimi numatomas 108,27 kWh/m²/metus.</p> <p>Projekte turi būti pateikti tai įrodantys reikalingi skaičiavimai, kiti dokumentai.</p>		

DETALŪS METADUOMENYS	
Dokumento sudarytojas (-ai)	
Dokumento pavadinimas (antraštė)	
Dokumento registracijos data ir numeris	
Dokumento gavimo data ir dokumento gavimo registracijos numeris	
Dokumento specifikacijos identifikavimo žymuo	
Parašo paskirtis	
Parašą sukūrusio asmens vardas, pavardė ir pareigos	
Sertifikatas išduotas	
Parašo sukūrimo data ir laikas	
Parašo formatas	
Laiko žymoje nurodytas laikas	
Informacija apie sertifikavimo paslaugų teikėją	
Sertifikato galiojimo laikas	
Parašo paskirtis	
Parašą sukūrusio asmens vardas, pavardė ir pareigos	
Sertifikatas išduotas	
Parašo sukūrimo data ir laikas	
Parašo formatas	
Laiko žymoje nurodytas laikas	
Informacija apie sertifikavimo paslaugų teikėją	
Sertifikato galiojimo laikas	
Informacija apie būdus, naudotus metaduomenų vientisumui užtikrinti	
Pagrindinio dokumento priedų skaičius	
Pagrindinio dokumento pridedamų dokumentų skaičius	
Priedamo dokumento sudarytojas (-ai)	
Priedamo dokumento pavadinimas (antraštė)	
Priedamo dokumento registracijos data ir numeris	
Programinės įrangos, kuria naudojantis sudarytas elektroninis dokumentas, pavadinimas	
Informacija apie elektroninio dokumento ir elektroninio (-ių) parašo (-ų) tikrinimą (tikrinimo data)	
Paieškos nuoroda	
Papildomi metaduomenys	

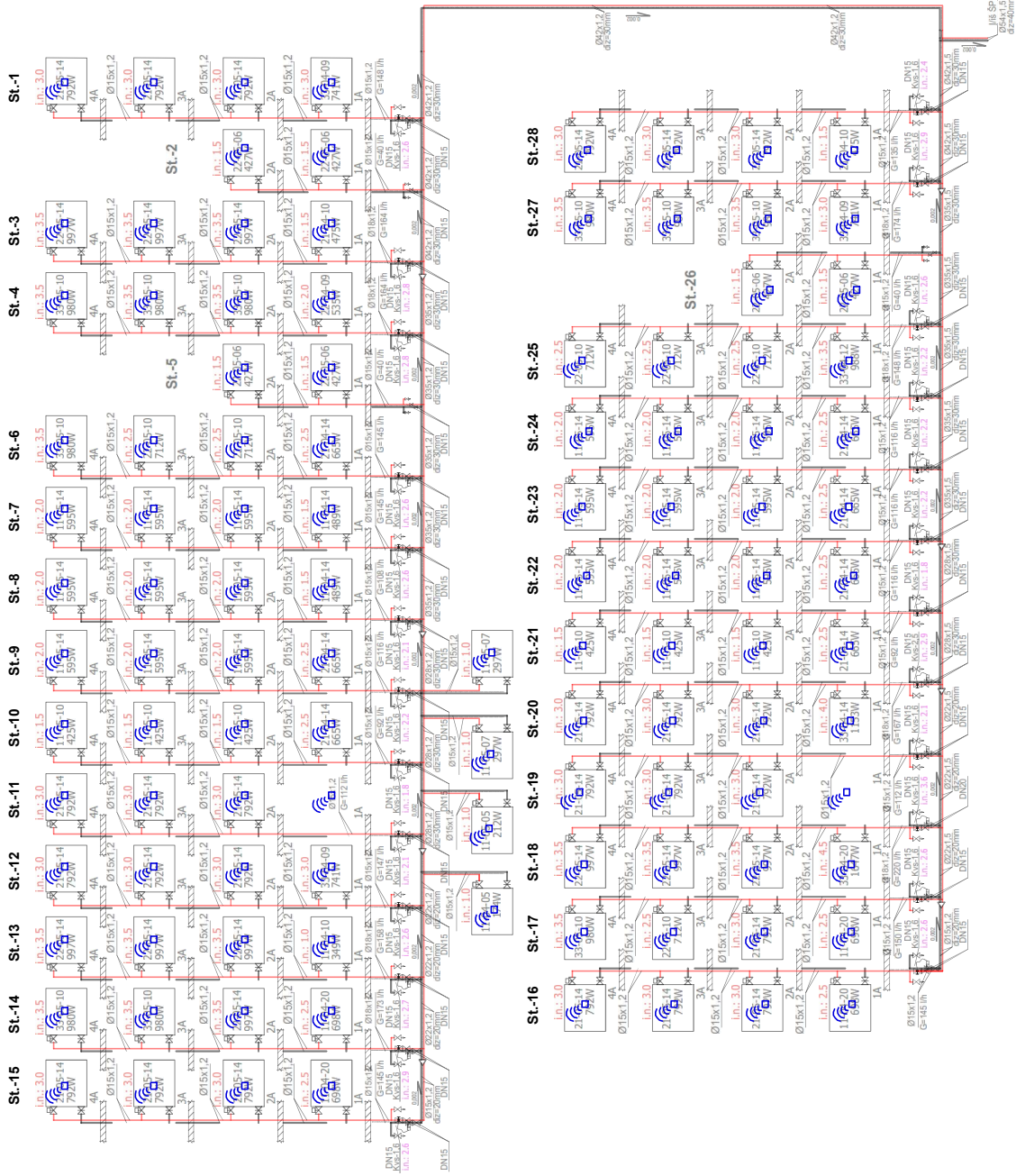

0	2025	Statybos leidimui gauti
Laida	Įsidedimo data	Laidos statusas. Keitimo priežastis (jei taikoma)
KVAL. PATY. DOK. NR.	PROJEKTUOTOAS	STATIMO PROJEKTO PAVIDINIMAS
		DAUGIAUBUCIO GYVENAMOJO NAMO ANTAKALNIO G. 45, VILNIUJE, ATNAUJINIMO (MODERNIZAVIMO) PROJEKTAS
		STATIMO NR. IR PAVIDINIMAS, DOKUMENTO PAVIDINIMAS
KALBOS TRUMP.	STATYTOJAS IR (ARBA) UŽSAKYVIAS	DOKUMENTO ŽYMO
LT	UAB „Mano būstas Neris“	
		Šiūdyto apskaitos montavimo vietas
		M 1:150
		LAPAS
		1
		AZP-025-315-TDP-PVA_B-03
		PROCESŲ VALDYMO IR AUTOMATIZAVIMO DALIS
		Formatas: A3 (Landscape 420x297mm); Spausdinimas: 2025.04.24 14:38; Brėž. versija: 319.6



STATIMO PROJEKTO PAVIDINIMAS
 DAUGIAUBUCIO GYVENAMOJO NAMO ANTAKALNIO G. 45, VILNIUJE, ATNAUJINIMO (MODERNIZAVIMO) PROJEKTAS

APSKAITOS MAZGO PRINCIPINĖ SCHEMA

ŠILUMOS PUNKTAS	ŠILUMOS APKROVA, MW		TERMOFUNKCINIO VANDENS DEBITAS, m ³ /h				PATAIŠOS KOEFIC. ŠILUMOS SKAITIKLO PARINČIAMA VERTĖ, GDN,0		
	ŠILDYMAS	VEDINIMAS	KARŠTAS VANDUO	VIŠO	G _{SHL}	G _{K.V.}		G	
0.022	-	-	0.095	0.127	0.92	-	2.72	3.64	
TEMPERATŪRŲ SKIRTUMAI, °C	SIEGIAI IVADE, MPA		PARINČTAS ŠILUMOS SKAITIKLIS						
T _{SHL}	T _{K.V.}	P _{SHL}	P _{SHL}	P _{SHL}	SISTEMA PASIRINKIMAS				
30	30	0.42 / 0.51	0.12 / 0.20	0.12 / 0.20	IVADINIS 0.01 bar				
						G _{SHL} , m ³ /h			
						2.50			

NR.	PAVAIDINIMAS	TIPAS	MATO VNT.	KIEKIS
1	ŠILUMOS IR ŠALTO KIERIO SKAITIKLIS		KOMPL.	1
1.1	SKAIČIUOTUVAS		VNT	1
1.3	ŠALTO JUTIKLIS Q _{max} =2,50m ³ /h; Q _{max} =5,0l/min/h; (su p.vim. mont. k/)	DN20	VNT	1
1.2	TEMPERATŪROS JUTIKLIS P=200, LIZDAS SU IVORE, IŠTIRIŠAS 1,090		VNT	2
1.4	LIZDAS KONTROLINIAM TERMOM. SU IVORE, IŠTIRIŠAS 1,090		VNT	2
2	ŠILDYMO ATSAKOS SKAITIKLIO PEREIJIMAS	DN50xDN20	VNT	2
4	DIJOMENŲ SUBINKIMO SKYDAS		VNT	1
5	KS-2 PAPILDYMO SKAITIKLIS (RABŠTO V) 1,5m ³ /h, T _{max} 130°C	DN15	VNT	1
3	PEREIJIMAS JUNGTTIS	DN15xDN15	VNT	0
6	IMPULSŲ KEITIKLIS PAI		KOMPL.	1
7	ŠALTO VANDENS SKAITIKLIS PIRŠ K.V. ŠILUM. šiluminis Q _{max} tikslinti projekto vN dalyje)		VNT	1

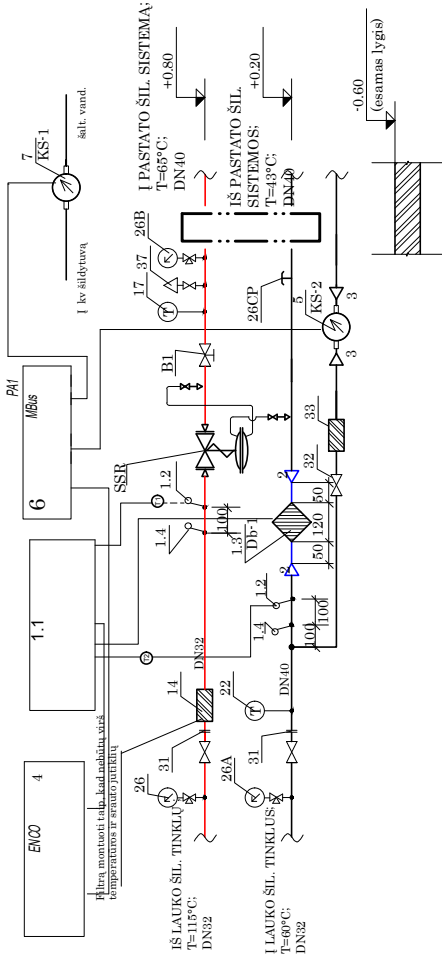

- PASTABOS:**
- SKAITIKLIUS MONTUOTI LAIKANTIS JŲ PASUOSE NURODYTŲ REIKALAVIMŲ;
 - MONTUOJANT TEMPERATŪROS JUTIKLIUS UŽTIKRINTI, KAD JUTIKLIO JAUTRIUS ELEMENTAS BŪTŲ PANARDINTAS IKI VAMZDŽIO VIDURIO;
 - MONTUOJANT SKAITIKLĮ UŽTIKRINTI PATOGŲ SKAITIKLIO APTARNAVIMĄ IR TVARKINGA LAIDŲ MONTAŽĄ;
 - MONTUOJANT SKAIČIUOTUVĄ PRIE ŠORINĖS PASTATO SIENOS NUMATYTI ATSTUMĄ TARP SIENOS IR SKAIČIUOTUVO 50mm;
 - NUMATYTI ATRAMA PRIEŠ IR PO ŠALTO JUTIKLIO;
 - SIGNALINIŲ KABELIŲ Į DIJOMENŲ NUSKAITYMA LAIDŲ GALAI TURI BŪTI SUNUMERIUOTI;
 - SKAITIKLIO JUTIKLIŲ SIGNALINIŲ KABELIŲ LIKUSI LAISVA DALIS TURI BŪTI PATALPINTA Į PLASTIKINĘ DEŽUTĘ;
 - ŠALTO VANDENS SKAITIKLĮ PRIEŠ KARŠTO VANDENS RUIŠIMO ŠILUMOKAITĮ ĮRENGTI TIK HORIZONTALIOJE PADĖTYJE;
 - VISI VAMZDZINIAI, ARMATURA IR ĮRENGINIAI IZOLIUOJAMA ŠIL. IZOLIACIJA;

0	2025	Statybos leidimui gauti
Laida	Įšildymo data	Laidos statusas. Keitimo priežastis (jei taikoma)
KVAL. PATV. DOK. NR.	PROJEKTUOTOJAS	STATIMO PROJEKTO PAVADINIMAS
		Šilumos skaitiklio įrengimo schema
		STATYTOJAS IR (ARBA) UŽSAKOVAS
		DOKUMENTO ŽYMO
		UAB „Mano būstas Neris“
		Šilumos skaitiklio įrengimo schema
		M 1:100
		LAPAS
		1
		1



STATIMO PROJEKTO PAVADINIMAS
 Daugiabučio gyvenamojo namo Antakalnio g. 45, Vilniuje, atnaujinimo (modernizavimo) projektas

STATYTOJAS IR (ARBA) UŽSAKOVAS
 UAB „Mano būstas Neris“

DOKUMENTO ŽYMO
 AZP-025-315-TDP-PVA_B-04

PROCESŲ VALDYMO IR AUTOMATIZAVIMO DALIS

Formatas: A3 (Landscape 420x297mm); Spausdinimas: 2025.04.24 14:38; Brėž. versija: 319.6